



This is a digital copy of a book that was preserved for generations on library shelves before it was carefully scanned by Google as part of a project to make the world's books discoverable online.

It has survived long enough for the copyright to expire and the book to enter the public domain. A public domain book is one that was never subject to copyright or whose legal copyright term has expired. Whether a book is in the public domain may vary country to country. Public domain books are our gateways to the past, representing a wealth of history, culture and knowledge that's often difficult to discover.

Marks, notations and other marginalia present in the original volume will appear in this file - a reminder of this book's long journey from the publisher to a library and finally to you.

Usage guidelines

Google is proud to partner with libraries to digitize public domain materials and make them widely accessible. Public domain books belong to the public and we are merely their custodians. Nevertheless, this work is expensive, so in order to keep providing this resource, we have taken steps to prevent abuse by commercial parties, including placing technical restrictions on automated querying.

We also ask that you:

- + *Make non-commercial use of the files* We designed Google Book Search for use by individuals, and we request that you use these files for personal, non-commercial purposes.
- + *Refrain from automated querying* Do not send automated queries of any sort to Google's system: If you are conducting research on machine translation, optical character recognition or other areas where access to a large amount of text is helpful, please contact us. We encourage the use of public domain materials for these purposes and may be able to help.
- + *Maintain attribution* The Google "watermark" you see on each file is essential for informing people about this project and helping them find additional materials through Google Book Search. Please do not remove it.
- + *Keep it legal* Whatever your use, remember that you are responsible for ensuring that what you are doing is legal. Do not assume that just because we believe a book is in the public domain for users in the United States, that the work is also in the public domain for users in other countries. Whether a book is still in copyright varies from country to country, and we can't offer guidance on whether any specific use of any specific book is allowed. Please do not assume that a book's appearance in Google Book Search means it can be used in any manner anywhere in the world. Copyright infringement liability can be quite severe.

About Google Book Search

Google's mission is to organize the world's information and to make it universally accessible and useful. Google Book Search helps readers discover the world's books while helping authors and publishers reach new audiences. You can search through the full text of this book on the web at <http://books.google.com/>

17.11.100

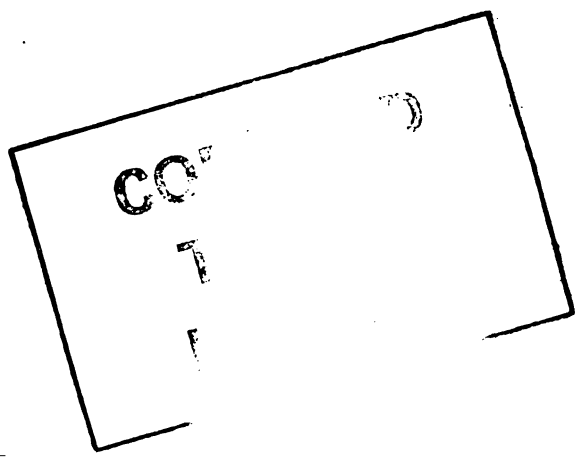

MUSEUM ASHMOLEANUM

EX LIBRIS

FRANCISCI JOANNIS HAVERFIELD

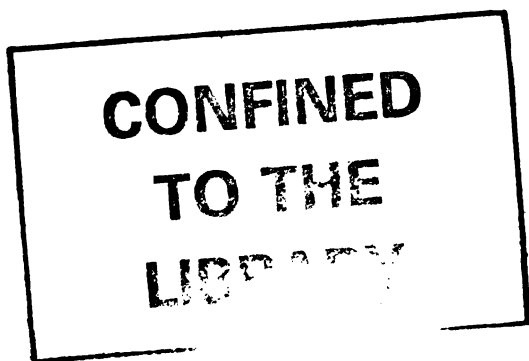



303647720W

NOTITIA DIGNITATUM.



NOTITIA DIGNITATUM

ACCÉDUNT

NOTITIA URBIS CONSTANTINOPOLITANAE

ET

LATERCULI PROUINCIARUM

EDIDIT

OTTO SEECK.

BEROLINI

APUD WEIDMANNOS

MDCCLXXVI.

P. 62/919



THEODORO MOMMSEN

GRATO ANIMO

D. D. D.

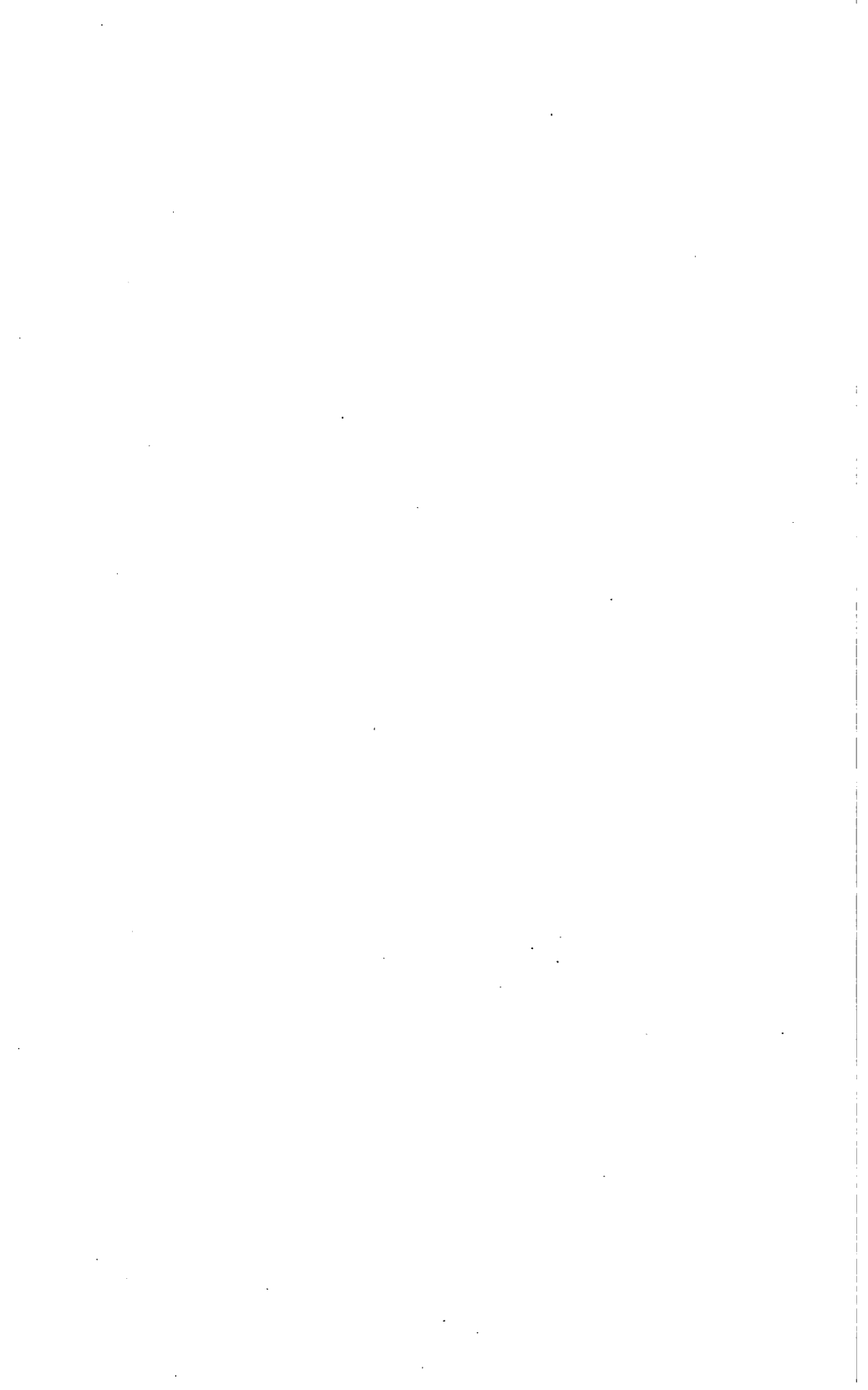

INDEX RERUM.

Praefatio	p. VII
Notitia Dignitatum in partibus Orientis	p. 1
Notitia Dignitatum in partibus Occidentis	p. 103
Notitia urbis Constantinopolitanae	p. 227
Provinciarum laterculi	p. 245
Laterculus Ueronensis	p. 247
Laterculus Polemii Siluii	p. 254
Notitia Galliarum	p. 261
Indices	p. 275
Nomina uirorum et mulierum	p. 277
Index geographicus	p. 277
Magistratus et officia	p. 301
Legiones, quae ante Constantinum imperatorem extitisse uidentur	p. 309
Alae	p. 311
Cohortes	p. 313
Classes	p. 315
Numeri reliqui:	
I. equites	p. 316
II. pedites	p. 320
Notabilia uaria	p. 327
Conspectus officiorum ciuilium	p. 335
Conspectus officiorum militarium	p. 336

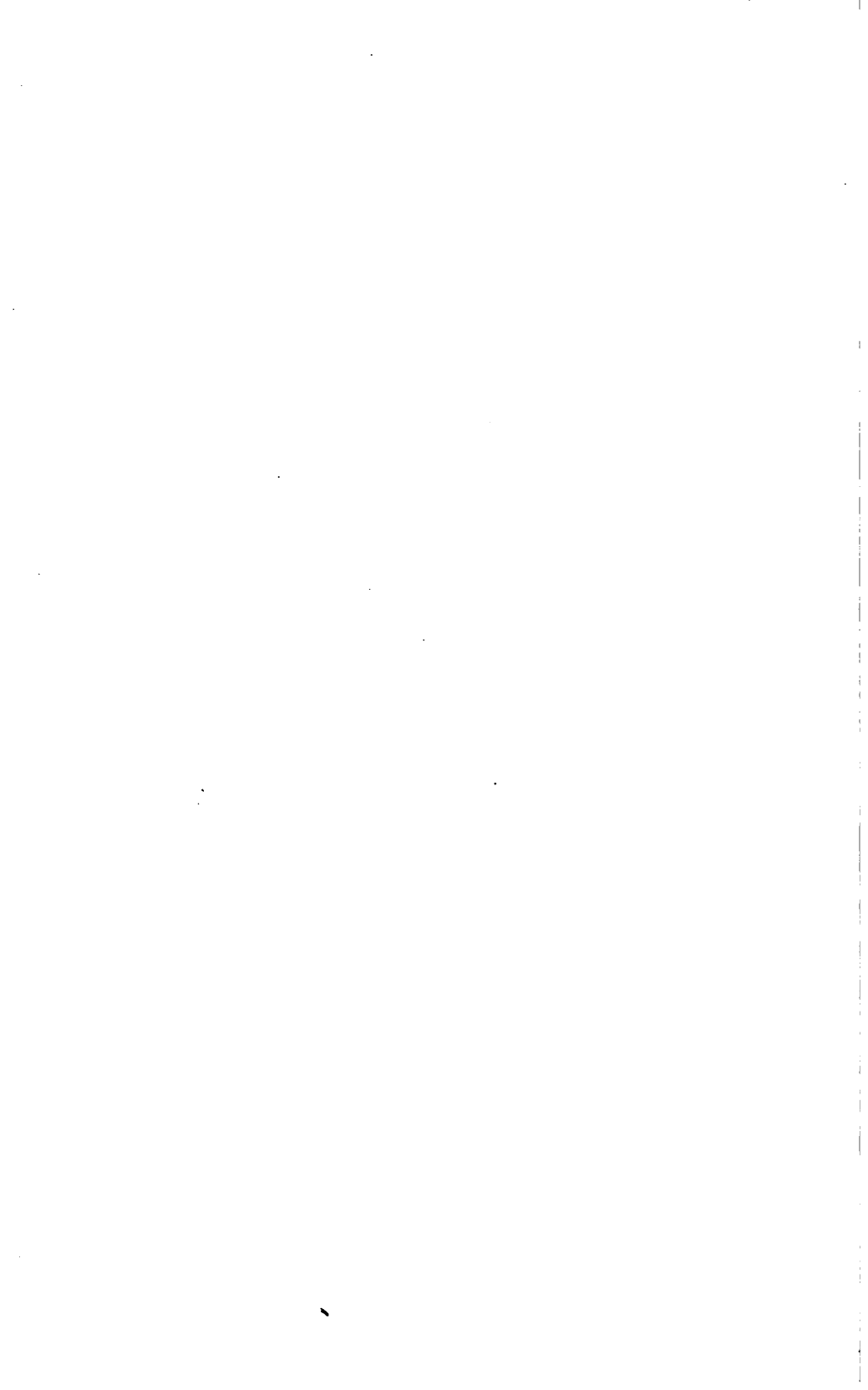

PRAEFATIO.

Res critica librorum prope omnium, quos hoc volumine comprehendimus, aut tota aut magna ex parte nititur uno codice manu scripto, qui Spirae quondam adseruatus post medium s. XVI periit. Sed quoniam apographa eius quattuor extant, quae omnia ea cum cura facta sunt, ut etiam in minimis rebus conspirent, non est cur iacturam magnopere doleamus. De omnibus enim libri primarii scripturis, quin etiam de diuisione eius in paginas et columnas aequae constat ac si ipse maneret, atque adeo picturae eius felici quodam casu propemodum integrae ad nos peruenerunt. Et quod eis saeculis, quibus apographa illa confecta sunt, fieri solebat, uidelicet ut in antiqui exemplaris picturis describendis res ipsae quidem redderentur, sed adhiberetur nouella pingendi ratio et supellex, aedificia, similia in eas formas mutarentur, quae miniatoris aetate in usu essent, id in nostris quoque codicibus factum est; sed cum Othonem Henricum comitem Palatinum in eo exemplari, quod a clericis Spirensibus dono acceperat, picturarum immutatio offenderet, alterum earum exemplum confectum est, quod formas codicis primarii quam accuratissime redderet et libro priori adnexum principis desiderio sufficeret. Qui liber duplici picturarum serie adornatus adhuc in bibliotheca Monacensi adseruatur¹⁾. Itaque de omnibus codicis Spirensis partibus plenum et certum iudicium ferri potest.

Quo in libro scribendo cum librarius a littera aperta interdum usus esset, saeculo undecimo recentior non fuit, neque tamen ante medium saeculum nonum compositus,

1) u. Zur Kritik der N. D. Hermae t. IX p. 218.

utpote qui Dicuili librum a. 825 absolutum contineret. Qua re etiam hoc docemur libellos illos diuersissimos, qui in codice Spirensi extabant, aut tum demum in corpus unum redactos esse, cum ipse conscribatur, aut non ita multo ante. Itaque singula, quippe quae ex fontibus diuersis manauerint, plane diuersa ratione tradita esse possunt, id quod re uera factum est. Erant autem omnia haec:

1. Picturae eae, quas Böckingius in primis editionis suae foliis describendas curauit.

2. *Aethicus*.

3. *Itinerarium Antonini*, cuius uersus primi usque ad uerba »*rationem quod mercurius*« aut rubricatoris negligentia omissi erant aut saeculo XV ita euauerant, ut legi iam non possent¹⁾.

4. *Septem montes urbis Romae*.

5. *Dicuil*²⁾.

6. *Notitia Galliarum*.

7. *Laterculus Polemii Siluii*.

8. *De montibus, portis et uis urbis Romae*.

9. *De rebus bellicis*. Impressus est in editionibus Notitiae Dignitatum *Basil. 1552; Lugd. 1608 append. p. 201; Geneu. 1623 append. p. 25; Paris. 1651 p. 164*.

10. *Disputatio Hadriani Augusti et Epicteti philosophi*; impressa in *Not. Dign. ed. Basil. 1552; Paris. 1651 p. 190*.

11. *Notitia urbis Romae cum inscriptione hac: »Urbs quae aliquando desolata nunc clariosior (sic) piissimo imperio restaurata.«*

12. *Notitia urbis Constantinopolitanae*.

13. *De gradibus cognationum*; impressus in *Corp. Iur. anteiust. ed. Böcking. p. 173; Iurisprudentia anteiustin. ed. Huschke p. 386*.

14. *Notitia Dignitatum*.

Partes 9—14 omnes picturis ornatae erant.

Librarius in codice Spirensi scribendo satis diligenter uersatus est, nam et litterae eius tam planae et expressae erant, ut ei qui postea codicem descripserunt, nisi locis quibusdam euanidis et carie corruptis in litterarum formis uix unquam haesisse uideantur, et corruptelas, quae ex

1) In edit. Parthey et Pinder genuinas codicis Spir. lectiones exhibent *TUV*; *OQ* e codice alio correcti sunt.

2) *V* in edit. Parthey, *B* in edit. Letronne e cod. Spirensi fluxerunt.

neglegentia scriptoris ortae sint, in eo haud ita multas inuenies. Sed cum opuscula geographica in codice Dresdensi 182 et notitiae urbium in codice Uindobonensi 162 ita legantur, ut dubitari nequeat quin ex eodem e quo Spirensis fonte fluxerint, his collatis librarius ille non nunquam interpolationis arguendus est¹; quae latius fortasse serpsisset, nisi librorum omnium, quos codex continebat, ea ratio esset, quae rarissime tantum ingenio proprio indulgere permetteret. Itaque interpolationes illae nec multae nec fere maioris momenti sunt, si modo opuscula singula, quae librarius in corpus unum contulit, exemplis satis emendatis ad eum peruenerint. Ad haec ipsa ergo tota quaestio transferenda est, ac primum quidem de Notitia Dignitatum dicturi sumus, quae nisi in codice Spirensi nusquam traditur.

Liber²) primarius, qui Not. Dignitatum solam continebat, constabat quaternionibus tredecim, quibus senio unus adiectus erat. Librarius in fine cuiusque dignitatis gradus, excepto clarissimatu, qui cum uno tantum folio contineretur, perfectissimatum sine diuisione praecessit, paginas singulas uacuas reliquerat; item tres inter notitias Orientis et Occidentis postque indicem utrumque conscriptae non fuerunt. Folium primum utrum uacuum an, quod magis placet, picturis ornatum fuerit, cum ex-ciderit, definiri nequit. Paginae scripturae destinatae bipertitae erant, singulaeque columnae constabant uersibus uigenis senis, ita ut paginae totae uersuum quinquagenorum binorum capaces essent, quamuis interdum non plures quam binos uel ternos continerent. Nam spatii eis, quae capitibus absolutis uacua remanserant, neque ad scribendum unquam neque ad pingendum librarius usus est, sed unum quodque caput incipiebat paginam neque minus duas complebat. Tabulis enim insignium scriptura nulla subiecta erat, etiamsi spatium abunde sufficiebat, et tam pictura quam contextus paginam suam tenebant. Atque inscriptiones capitum, quibus insignia

1) *Itin. Ant. p. 527* genuina lectio: *Ortyx*, Dresd.: *Ortux* Spir.: *Ortigia*; *Not. urb. Rom. reg. VI 6; 7* Vind.: *Statuam Mamuri, Templum dei Quirini*; Spir.: *Statuam mamuritam plumbeam dei Quirini*; *Not. urb. Const. II 11* addidit librarius Spir.: *Regio I continet*; VI 18 addidit: *habet*; IX 8: addidit: *ad*.

2) Omnia quae de codice archetypo dicturus sum, in libello *Quaestiones de Not. Dign. (Berol. 1872)* inscripto iam exposui; perpauca tantum re melius considerata h. l. a me immutata sunt.

nulla apposita erant (Or. I; Oc. I; VII; XLII) tanto splendore pictor confecerat, ut paginam dimidiam uel maius etiam spatium implerent. Commata eadem fere in codice fuerunt, quae in editione nostra fecimus, sed cum librarius ferme uteretur compendiis sollemnibus ut *praef.*, *com.*, *pp.*, *leg.*, *coh.*, *aug.*, notasque numerorum adhiberet; uersus multo breuiores euaserant. Praeter compendia illa, quae aut punctis aut uirgulis distincta fuisse crediderim, uerba quae commata singula efficiebant continuata erant, ita ut librarii archetypum describentes in diuisione uerborum saepissime peccarent. Perierunt foliorum paria quattuor, suo loco mota sunt paria duo; praeterea paginae nonnullae, quas librarius ad insignia accipienda praetermiserat, pictoris incuria uacuae remanserunt.

Omnia, quae de forma codicis archetypi exposuimus, imprimis foliorum deperditorum et transpositorum ratione stare, uix est quod dicamus; et quia praeterea summi momenti est, utrum capita ea, quae in indicibus promittuntur, in ipso libro non inueniuntur, casu aliquo exciderint an nunquam in codice archetypo fuerint, descriptionem quaternionum et foliorum integram proponam. Et numerum commatum quidem ita posui, ut neque lacunas neque dittographias in archetypo fuisse numerem; quare dubitari nequit, quin hac ex parte permulta dubia maneant, quae tamen summae rei nusquam officiant.

QUATERNIO I.

	fol. 1 aut uacuum aut picturis ornatum.]	
}	fol. 2 } praeter inscriptionem summo splendore pi-	perierunt.
	fol. 3 } ctam indicem commatum 127 (10? + 52 + 52 + 13?) continebat.	
}	fol. 4a uacua relicta.	}
	b } insignibus praefecti praetorio Orientis de-	
}	fol. 5a } stinatae erant, quae pictoris uitio omissa sunt.	}
	b } Or. II commatum 72.	
}	fol. 6a } b } insignia praefecti praetorio per Illyricum.	}
	b } Or. III commatum 30.	
}	fol. 7a } b } insignia praefecti praetorio per Illyricum.	}
	b } Or. III commatum 30.	
}	fol. 8a } insignia praefecti urbis Constantinopoli-	}
	b } Or. IV.	

QUATERNIO II.

- fol. 9 insignia magistri militum praesentalis I.
 fol. 10 Or. V commatum 50.
 fol. 11 insignia magistri militum praesentalis II.
 fol. 12 Or. VI commatum 51.
 fol. 13 insignia magistri militum per Orientem.
 fol. 14a Or. VII comm. 46.
 fol. 15a ^b } insignia magistri militum per Thracias.
 b Or. VIII comm. 40.
 fol. 16 insignia magistri militum per Illyricum.

QUATERNIO III.

- fol. 17a Or. IX comm. 41.
 b insignibus praepositi sacri cubiculi destinata
 erat, quae pictoris uitio omisse sunt.
 fol. 18a Or. X comm. 2.
 b insignia magistri officiorum.
 fol. 19 Or. XI comm. 50.
 fol. 20a insignia quaestoris.
 b Or. XII comm. 4.
 fol. 21a insignia comitis sacrarum largitionum.
 b Or. XIII comm. 32.
 fol. 22a insignia comitis rerum priuatarum.
 b Or. XIV comm. 14.
 fol. 23a insignia comitum domesticorum.
 b Or. XV comm. 6.
 fol. 24a uacua relicta ad indicandum finem illustrium
 dignitatum.
 b insignia castrensis.

QUATERNIO IV.

- fol. 25a Or. XVII comm. 10.
 b insignia primicerii notariorum.
 fol. 26a Or. XVIII comm. 4.
 b insignia magistrorum scriniorum.
 fol. 27a Or. XIX comm. 9.
 b insignia proconsulis Asiae.
 fol. 28a Or. XX comm. 15.
 b insignia proconsulis Achaiae.

- fol. 29a Or. XXI comm. 13.
 b insignia comitis Orientis.
 fol. 30a Or. XXII comm. 27.
 b insignia praefecti Augustalis.
 fol. 31a Or. XXIII comm. 17.
 b uacua relicta ad indicandum finem procon-
 sularium dignitatum; u. C. Th. VI 22, 7.
 fol. 32a insignia uicarii Asianae.
 b Or. XXIV comm. 19.

QUATERNIO V.

- | | | | | |
|---|---------------------------------------|------------------------------|---|------------|
| } | fol. 33a insignia uicarii Ponticae. | b Or. XXV comm. 22. | } | perierunt. |
| | fol. 34a insignia uicarii Thraciarum. | b Or. XXVI comm. 17. | | |
| | fol. 35a insignia uicarii Macedoniae. | b Or. XXVII. | | |
| | fol. 36a insignia comitis Aegypti. | b Or. XXVIII comm. 42. | | |
| | fol. 37a insignia comitis Isauriae. | b Or. XXIX comm. 13. | | |
| | fol. 38a insignia ducis Libyarum. | b | | |
| | fol. 39a | } Or. XXX supersunt comm. 6. | | |
| | b | b insignia ducis Thebaidos. | | |
| | fol. 40 | Or. XXXI comm. 54. | | |

QUATERNIO VI.

- | | | | | |
|---|---------------------------------------|-------------------------|---|--|
| } | fol. 41a insignia ducis Phoenices. | b Or. XXXII comm. 36. | } | eiecta et inter qua-
terniones V et VI
inserta sunt. |
| | fol. 42a insignia ducis Syriae. | b Or. XXXIII comm. 29. | | |
| | fol. 43a insignia ducis Palaestinae. | b Or. XXXIV comm. 40. | | |
| | fol. 44a insignia ducis Osrhoenae. | b Or. XXXV comm. 29. | | |
| | fol. 45a insignia ducis Mesopotamiae. | b Or. XXXVI comm. 27. | | |
| | fol. 46a insignia ducis Arabiae. | b Or. XXXVII comm. 40. | | |
| | fol. 47a insignia ducis Armeniae. | b Or. XXXVIII comm. 37. | | |
| | fol. 48a insignia ducis Scythiae. | b Or. XXXIX comm. 33. | | |

QUATERNIO VII.

- fol. 49a insignia ducis Moesiae secundae.
 b }
 fol. 50a } Or. XL comm. 41.
 b insignia ducis Moesiae primae.
 fol. 51a Or. XLI comm. 37.
 b insignia ducis Daciae ripensis.
 fol. 52 Or. XLII comm. 40.
 fol. 53a uacua relicta ad indicandum finem spectabilium dignitatum.
 b insignia consularis Palaestinae.
 fol. 54a Or. XLIII comm. 12.
 b insignia praesidis Thebaidos.
 fol. 55a Or. XLIV comm. 12.
 b }
 fol. 56a } Or. XLV.
 b uacua relicta.

QUATERNIO VIII.

- fol. 57 } Oc. I comm. 120 (10? + 52 + 52 + 6?)
 fol. 58 } praeter inscriptionem.
 fol. 59a uacua relicta.
 b }
 fol. 60a } insignia praefecti praetorio Italiae.
 b }
 fol. 61a } Oc. II comm. 51.
 b librarii uitio una tantum pagina insignibus praefecti praetorio Galliarum accipiendis relicta erat; quae cum eis non sufficeret, uacua remansit.
 fol. 62a Oc. III comm. 50.
 b insignia praefecti urbis Romae.
 fol. 63a Oc. IV comm. 32.
 b }
 fol. 64 } insignia magistri peditum.

QUATERNIO IX.

- fol. 65 }
 fol. 66a } insignia magistri peditum.
 b }
 fol. 67 } Oc. V comm. 157 (51 + 52 + 51 + 3).
 fol. 68a }

- fol. 69a }
 b } insignia magistri equitum.
 fol. 70a }
 b } Oc. VI comm. 53.
 fol. 71 }
 b } Oc. VII comm. 208 (14? + 50 + 50 + 48
 fol. 72 } + 46?) praeter inscriptionem.

QUATERNIO X.

- | | | |
|--|---|--------------|
| | fol. 73a insignia praepositi sacri cubiculi }
b Oc. VIII. } | } perierunt. |
| | fol. 74a insignia magistri officiorum.
b Oc. IX comm. 44. | |
| | fol. 75a insignia quaestoris.
b Oc. X comm. 4. | |
| | fol. 76a insignia comitis sacrarum largitionum.
b }
b } Oc. XI comm. 97. | |
| | fol. 78a insignia comitis rerum priuatarum.
b Oc. XII comm. 35. | |
| | fol. 79a insignia comitum domesticorum.
b Oc. XIII comm. 4. | |
| | fol. 80a uacua relicta ad indicandum finem }
illustrium dignitatum. }
b insignia primicerii sacri cubiculi. } | |

QUATERNIO XI.

- fol. 81a Oc. XIV comm. 1.
 b insignia castrensis.
 fol. 82a Oc. XV comm. 10.
 b insignia primicerii notariorum.
 fol. 83a Oc. XVI comm. 3.
 b insignia magistrorum scriniorum.
 fol. 84a Oc. XVII comm. 3.
 b insignia proconsulis Africae.
 fol. 85a Oc. XVIII comm. 13.
 b uacua relicta ad indicandum finem procon-
 sularium dignitatum.
 fol. 86a insignibus uicarii urbis destinata, quae picto-
 ris uitio omitta sunt.
 b Oc. XIX comm. 25.
 fol. 87a insignia uicarii Africae.
 b Oc. XX comm. 19.

- fol. 88a insignia uicarii Hispaniarum.
 b Or. XXI comm. 21.

QUATERNIO XII.

- | | |
|--|--|
| fol. 89a insignia uicarii Septem prouinciarum. | |
| b Oc. XXII comm. 31. | |
| fol. 90a insignia uicarii Britanniarum. | |
| b Oc. XXIII comm. 19. | |
| fol. 91a insignia comitis Italiae. | } eiecta et inter quaterniones XII et XIII inserta sunt. |
| b Oc. XXIV comm. 2. | |
| fol. 92a insignia comitis Africae. | |
| b Oc. XXV comm. 28. | |
| fol. 93a insignia comitis Tingitaniae. | |
| b Oc. XXVI comm. 20. | |
| fol. 94a insignia comitis Argentoratensis. | } eiecta et inter quaterniones XII et XIII inserta sunt. |
| b Oc. XXVII comm. 2. | |
| fol. 95a insignia comitis litoris Saxonici. | |
| b Oc. XXVIII comm. 20. | |
| fol. 96a insignia comitis Britanniarum. | |
| b Oc. XXIX comm. 11. | |

QUATERNIO XIII.

- fol. 97a insignia ducis Mauretaniae.
 b Oc. XXX comm. 19.
- fol. 98a insignia ducis Tripolitanae.
 b Oc. XXXI comm. 25.
- fol. 99a insignia ducis Pannoniae secundae.
 b) Oc. XXXII comm. 48.
- fol. 100a) b insignia ducis Ualeriae.
- fol. 101 Oc. XXXIII comm. 52.
- fol. 102a insignia ducis Pannoniae primae.
 b) Oc. XXXIV comm. 43.
- fol. 103a) b insignia ducis Raetiarum.
- fol. 104 Oc. XXXV comm. 31.

SENIO.

- | | | |
|---|--|--------------|
| — | fol. 105a insignia ducis Sequanicae. | |
| | b Oc. XXXVI comm. 11. | |
| — | fol. 106a insignia ducis tractus Armorici. | |
| | b Oc. XXXVII comm. 26. | |
| — | fol. 107a insignia ducis Belgicae secundae. | |
| | b Oc. XXXVIII comm. 13. | |
| — | fol. 108a insignia ducis Germaniae primae. | } perierunt. |
| | b Oc. XXXIX. | |
| — | fol. 109a insignia ducis Britanniarum. | |
| | b } Oc. XL comm. 49. | |
| — | fol. 110a } b insignia ducis Magontiacensis. | |
| — | fol. 111a Oc. XLI comm. 21. | |
| | b } Oc. XLII supersunt commata | |
| — | fol. 112 } 69 praeter inscriptionem. | |
| — | fol. 113a } b uacua relicta. | |
| — | fol. 114a insignia consularis Campaniae. | |
| | b Oc. XLIII comm. 12. | |
| — | fol. 115a insignia correctoris Apuliae et | |
| | Calabriae. | |
| | b Oc. XLIV comm. 12. | |
| — | fol. 116a insignia praesidis Dalmatiae. | |
| | b Oc. XLV comm. 12. | |

Codicem Spirenses per plures alios ex archetypo derivatum esse mendorum ratio docet, quae plerumque ea est, ut nisi falsis scripturis per exemplaria plura propagatis explicari non possit. Quibus in mendis cum aliam illud numerandum est, quod tam singula uerba quam tota commata in archetypo describendo ommissa et postea in margine adscripta in codice Spirensi loco peruerso inserta sunt¹⁾. Praeterea interpolationes, quibus N. D. nunc scatet, eam diligentiam quin etiam sagacitatem in libro corrigendo produnt, quam a librario codicis Spirensis, cuius interpolandi rationem ex itinerario et notitiis urbium nouimus, haud facile expectaueris. Et primum compendia codicis archetypi maxima ex parte soluta sunt et, quod mireris, plerumque recte, nisi quod numeri singularis et pluralis et uoces ab eadem stirpe prouenientes

1) u. Zur Kritik der Not. Dign. Hermae t. IX p. 238.

ut praefectus et praefectura saepissime confunduntur¹⁾. Qua re perspecta facile apparebit, exitus uerborum pro traditis habendos non esse et pro ratione locorum ad arbitrium immutari posse. Tum interpolator diuersa libri capita diligenter inter se contulit, atque hic unum ex altero correxit, illic quae ei notatu digna uidebantur, in margine adscripsit, eaque ratione effecit, ut et glossemata permulta in contextum irrepererent²⁾ et menda semel admissa pluribus locis inferrentur³⁾. Et cum perspexisset, insignia partem contextus plerumque referre, quod in archetypo tamen non semper factum est⁴⁾, alteram partem ex altera adeo interpolauit, ut nunc insignium inscriptiones haud aliter ferme sint adhibendae, ac si excerpta sint e contextu ipso et eo quidem satis recenti, utpote qui iam litteris minusculis scriptus fuerit⁵⁾. Itaque quoniam de uera insignium lectione restituenda desperaui, correxi in illis omnino nihil, sed menda, quae in codice Spirensi fuisse uidebantur, omnia intacta reliqui. Nam quia inscriptionum utilitas paene nulla erat, nisi ad contextum hic illic corrigendum, in uocabulis ita exhibendis, uti tradita essent, huic usui optime prospexisse mihi uidebar. Solae tabulae capitulum Or. XXIX et XXXIX—XLII aut nihil aut non multum a forma antiqua recesserunt⁶⁾ et in cap. Or. XXXVI pars tabulae posterior (13—17), reliquae inscriptionis omnes aut passim correctae sunt, aut id quod per totam Occidentis notitiam factum est, adeo e contextu descriptae.

Sed quoniam ad insignium inscriptiones peruentum est neque facile locus alius occurret, quo hanc rem absoluam, pauca de ratione dicenda sunt, qua in magi-

1) l. l. p. 240.

2) l. l. p. 234.

3) l. l. p. 229.

4) u. Die Zeit des Vegetius Herm. t. XI p. 73.

5) Zur Kritik der Not. Dign. p. 231; die Zeit des Vegetius p. 73. Haec interpolandi ratio adeo obuia erat, ut in apographis etiam codicis Spirensis alioquin fide dignissimis interdum grassata sit; u. Or. IX 5=26; 13=35; Oc. V 34=182; 75=224; 84=233.

6) Discrepant a contextu re ipsa XXXIX 3=12; XLI 10=18; mendis scripturae XL 8=13; XLI 8=17; XLII 8=21; ordine enumerationis XXXIX 5, 6=15, 14; XL; XLI 3, 4=13, 12; 9, 10=19, 18; XLII 3, 4=14, 13. Menda, quae in contextu et in insignibus repetantur, nulla inueni nisi hoc solum: XLII 9=18 *Uarina pro Uariana*, nam XXXIX 5=15 scriptura *Bireo* lectione *Rauennatis* et tabulae Peutingerianae confirmari uidetur, quamuis Theophylactus et itinerarium Anton. Βερὸν et *Biroe* praebant.

strorum militum insignibus inscriptiones recte positae agnoscantur, interpolatae corrigantur uel certe refellantur. Numeri enim militum, quorum nomina aut plane eadem sunt, nisi quod alteri seniores alteri iuniores appellantur, aut saltem similia ut sagittariorum Gallicanorum et sagittariorum Orientalium, aut qui alia qualibet re arte coniuncti sunt, ut e. g. Petulantes et Celtae, Brachiati et Cornuti, qui in Ammiani libris semper una nominantur neque facile in expeditione aut in hibernis diuulsi esse uidentur, in insignibus clipeorum similibus uti solebant. Quod quamuis licentia pictorum et interpolatorum plerumque obscuratum sit, tamen nunc quoque non nunquam apparet. Similitudo autem illa interdum eiusmodi est, ut clipeis alioquin paribus pro colore caeruleo alterius in altero ruber ponatur, uel pro albo giluus, aut ut colores permulentur, e. g. ut in altero signum album in area rubra, in altero signum rubrum in area alba depingatur.

Quae ut probemus, primum de eis tabulis disputabimus, quae cum in codice archetypo inscriptiones insignium cum contextu iam propemodum conspirarent, interpolatione instituta damnium non admodum magnum perpressae sunt; id quod uel praecipue de insignibus magistrorum militum praesentalium in partibus Orientis (V et VI) dicendum erit. Conferat ergo lector clipeos lanceariorum seniorum (V 2) et iuniorum (VI 7), Iouianorum Herculianorumque iuniorum (V 3; 4) et seniorum (Oc. V 2; 3), mattiariorum iuniorum (Or. V 7) et seniorum (VI 2), Dacorum et Scythorum et (Sarmatarum) Regionum (VI 3; 4; 8), atque eadem similitudo, quam in his obseruabit, in insignibus quoque sagittariorum seniorum iuniorumque Gallicanorum (Or. V 13; 14) et sagittariorum iuniorum Orientalium dominicorumque (VI 14; 15) appareret, nisi in eo codice, quem nos describendum curauimus, in clipeis duobus (V 13; 14) angeli bini, quos alii codices ostendunt, omissi essent¹⁾. Et in clipeo tertiorum sagittariorum Ualentis (V 15) alioquin simillimo eiusdem modi angelos aliquando fuisse, quamquam in codicibus quos uidi omnibus perierunt, equidem persuasum habeo, clipeum autem eum, cui nomen sagittariorum seniorum Orientalium adscriptum est (VI 13), etiamsi pictorum licentiae multa tribuamus, cum reliquorum tamen sagittariorum insignibus nulla re comparari potest. Sed

1) u. picturas editionis Böckingianae et Basiliensis 1552.

clipeum praecedens in ea tabula, quae apud Böckingium inuenitur, non angelos quidem sed aues duas ostendit, quae cum angelis facile confundi poterant; quos si inse-ramus, similitudo illa, quae requiritur, restituta est. Et nomina quoque Mattiacorum iuniorum et Constantiniano-rum (VI 11, 12), qui sagittarios seniores Orientales praecedunt, loco suo mota esse, Mattiacorum seniorum et Constantianorum insignia comparata ostendunt (V 11, 12), quae omnia corriguntur, si Tubantum nomen (VI 10) ad clipeum id referamus, quod sagittariis senioribus Orientalibus tribuitur, inscriptionesque reliquas iuxta positas sinistram versus moueamus. Itaque in hac quoque tabula ordo clipeorum cum ordine eo, quo numeri in contextu propositi erant, non omnino conspirabat, atque inscriptio-nes eorum, ita uti nunc leguntur, in codice archetypo non fuerunt sed e contextu haustae sunt. Et ne quis credat, nos in interpolationibus statuendis nimis faciles fuisse, menda contextus apertissima cum in ea tabula, qua de agimus tum in insignibus capitis praecedentis repetuntur¹⁾. Ergo in eis etiam picturis, ubi partem in-scriptionum recte positam esse probari potest, de reliquis dubitari licet, uel potius de nullo clipeo constat ex sola inscriptione, nisi aliae quoque rationes accedant. Quod in insignibus magistrorum militum praesentalium eo us-que fit, ut in cap. V inscriptiones 2—4, 7, 8, 10—20, 23—25, in cap. VI 2—6, 14—20 ueras esse, paene affirmauerim, VI 10—13 ita corrigam, uti feci, de reli-quis dubitem. Nam ut numeros eos omittam, de quibus iam disputauimus, Theodosianorum clipei angelis singulis omnes ornati sunt (V 23—25; VI 23), cornutorum (VI 9) et Bataurorum (V 8) insignia in Occidentis partibus eadem fere reperiuntur (V 14; 19), defensores (V 16) et uindices (VI 16) tam nominibus, quam insignium similitudine arte cohaerent, Uisos (V 20) et Teruingos (VI 20), quo-rum clipei, praesertim si picturas editionum Böckingianae et Basiliensis sequimur, nisi in coloribus non discrepant, utrosque populos Gothicos fuisse constat, Fortenses et Neruios (V 5; 6) Raetouarios (V 17) et Bucinobantes (VI 17), Angleuarios (V 18) et Falchouarios (VI 18), Hiberos (V 19) et Thraces (VI 19) simili quadam ratione coniunctos fuisse, quamuis probari non possit, nihil tamen nos uetat suspicari. Sed brachiatorum insignia (V 9) ab

1) cf. VI 24 = 22 = 65 = 63; V 12 = 53.

eis, quae in Occidentis notitia proponuntur (V 15) omnino diuersa sunt, neque felices Honoriani (V 21), uictores (V 22), felices Theodosiani (VI 21), felices Arcadiani (VI 22), ubi repetiti sunt (Or. VII 3; Oc. V 37; Or. V 25; VII 2) utuntur clipeis similibus.

In insignibus magistri militum per Orientem (VII) exceptis clipeis felicium Arcadianorum et Honorianorum, quibus de modo dictum est, dubitandi causas non inueni, in reliquis autem id quidem probari potest, inscriptiones perperam positas esse, sed quomodo recte ponantur, nisi in parte tabularum trium cap. V not. Oc. indicari non potest. Quas uti potuero emendatas hoc loco lectoribus proponam¹⁾.

1) *cf.* Zur Kritik der N. D. p. 233.

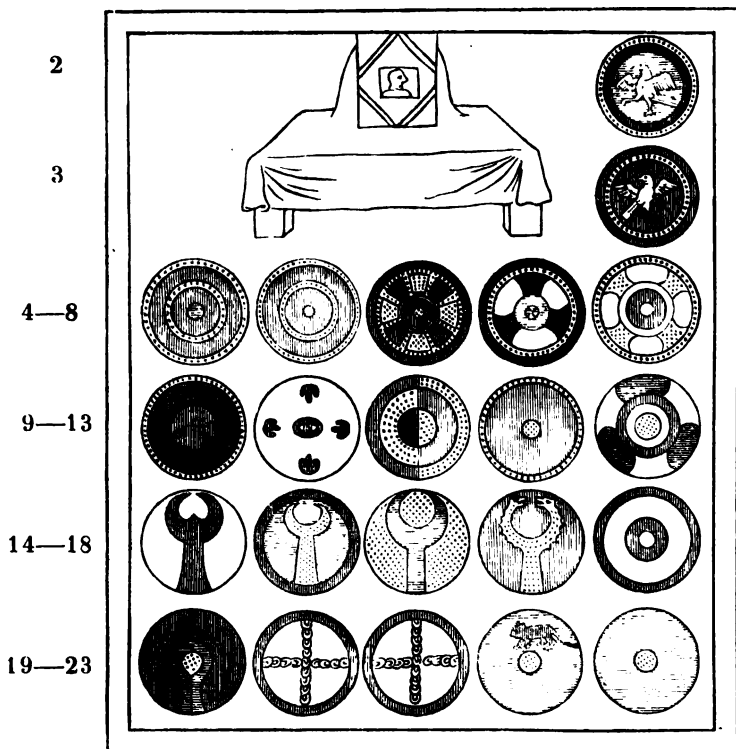

2 Iouiani se-
niiores.
cf. Or. V 3.
3 Herculiani
seniores.
cf. Or. V 4.

- | | | | | |
|--|--|--|--|---------------------------------------|
| 4 Armigeri
propugna-
tores senio-
res? cf. 5. | 5 Armigeri
propugna-
tores iuni-
ores? cf. 4. | 6 Lancearii
Sauarien-
ses? cf. Or.
V 2; VI 7. | 7 ? | 8 ? |
| 9 ? | 10 ? | 11 ? | 12 ? | 13 ? |
| 14 Cornuti
seniores.
cf. 25; Or.
VI 9 | 15 Brachiati
seniores.
cf. 51. | 16 Petulantes
seniores.
cf. 17; u.
praef. p. XVIII. | 17 Celtae se-
niiores. cf.
16; 59. | 18 Heruli se-
niiores. |
| 19 Batause-
niiores. cf.
Or. V 8. | 20 Mattiaci
seniores. cf.
21; Or. V
12; VI 11 | 21 Mattiaci
iuniores.
cf. 20. | 22 Ascariise-
niiores. cf.
23. | 23 Ascarii iu-
niiores. cf.
22. |

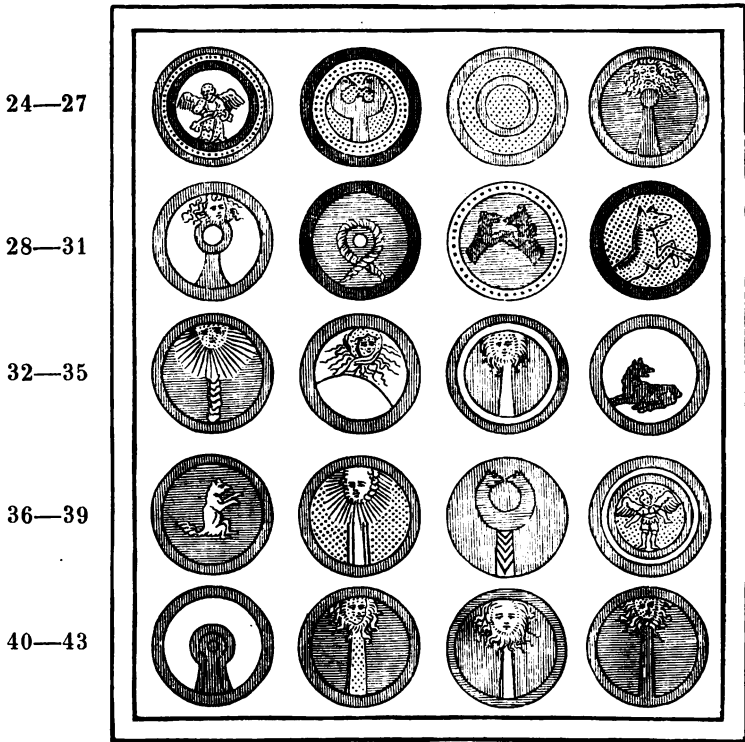

24 Iouii seniores.	25 Cornuti iuniores. cf. 14.	26 Sagittarii Neruii.	27 Leones seniores. cf. 28; capita barbata. crinita e leonum capitibus corrupta esse uidentur.
28 Leones iuniores. cf. 27.	29 ?	30 ?	31 ?
32 ?	33 ?	34 ?	35 ?
36 ?	37 ?	38 ?	39 Iouii iuniores? cf. 24.
40 ?	41 ?	42 ?	43 ?

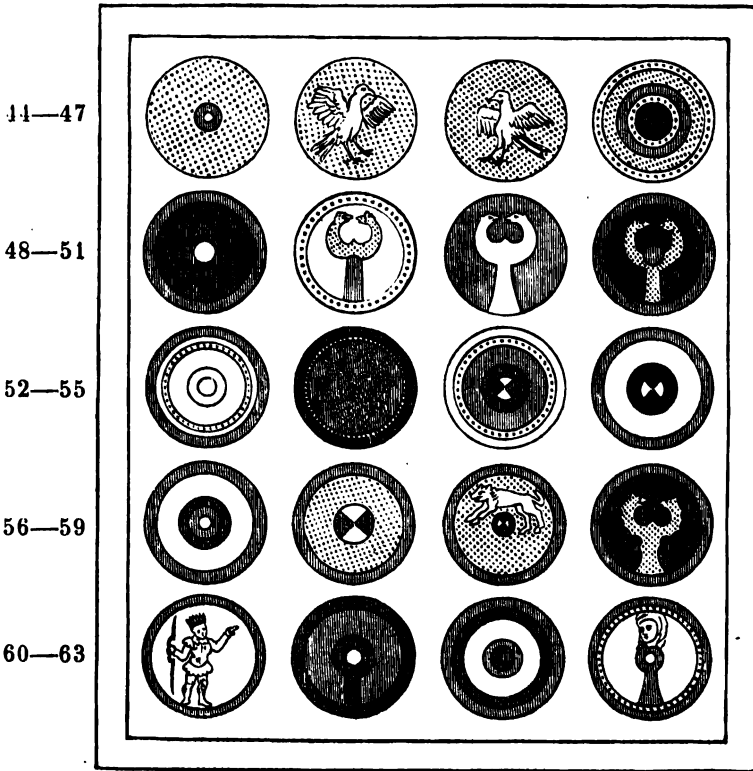

- | | | | | | | | |
|----|---|----|--|----|---|----|----------------------------------|
| 44 | ? | 45 | ? | 46 | ? | 47 | ? |
| 48 | ? | 49 | ? | 50 | ? | 51 | Brachiati iuniores. cf. 15; 196. |
| 52 | Honoriani Atecotti seniores. cf. 54; 197. | 53 | Marcomanni. in cap. VII 38 semel tantum ponuntur; in cap. V 198, 199 bipertiti sunt. | 54 | Honoriani Atecotti iuniores. cf. 52; 200. | 55 | Brisigau seniores. cf. 56; 201. |
| 56 | Brisigau iuniores. cf. 55; 202. | 57 | Honoriani Mauri seniores. cf. 58; 203. | 58 | Honoriani Mauri iuniores. cf. 57; 204. | 59 | Celtae iuniores. cf. 17. |

Praeter ea menda, quibus de egimus, corruptelae perquam multae ex litteris anglosaxonicis male lectis enatae sunt, quod in primis apparet in permutationibus litterarum *n* et *r*, *r* et *y*, *a* et *u* tam saepe repetitis, ut fere ad arbitrium unam pro altera ponere liceat. Diuisio autem illa columnarum et paginarum, quam in archetypo fuisse uidimus, cum magnam et inutilem, ut uidebatur, membranae profusionem requireret, penitus sublata est. Et insignia quidem in codice Spirensi paginas nouas incipere solebant — spatium enim alia ratione non suffecisset — sed contextus, si breuior erat, non nunquam subiebat tabulae et ubi hoc factum non est, ita scriptus erat, ut commata prima: *sub dispositione etc.* per totam paginam continuarentur, spatium autem reliquum in tot columnas diuideretur, ut maiora etiam capita pagina una plerumque caperet. At capita ea, quibus insignia nulla opposita erant, ita praecedentibus adnectebantur, ut in media columna incipientes partem illorum efficere uiderentur. Quae omnia cum in codicibus Monacensi quoque (*M*) et Canoniciano (*C*) adhuc obseruari possint neque ad rem criticam magni momenti sint, plura de eis dicere supersedeo.

De libellis reliquis, qui in codicis Spirensis apographis reperiuntur, haud multa dicenda sunt, cum omnia fere quae notatu digna uidentur, ex apparatu critico facile concludi possint. Nam not. urb. Constant., quam praeter Spirenses liber antiquissimus Uindobonensis omnibus satis notus, qui topographiae urbis Romae operam dederunt, nobis seruauit, ita in utroque codice legitur, ut Spirenses diligentissime descriptum esse sed hic illic interpolatum iudices, Uindobonensem purum quidem sed negligentius exaratum, utrumque autem tam prope ad codicem archetypum accedere, ut haud scias, cui plus tribuas. At laterculus Pol. Siluii et not. Gall. codicibus innumerabilibus et multis quidem uetustissimis inserti sunt, sed in codice Spirensi plane singulari ratione traduntur. Laterculus enim ualde interpolatus est, sed tempore tam remoto, ut interpolationes eadem iam Paulo Diacono notae fuerint¹⁾, notitiae autem Galliarum exemplar nullum tam fidum archetypi imaginem reddit, quam Spirensis liber littera C in editione nostra notatus. De stemmate codicum, quod editioni praeposuimus, fusius disputandum esse non duxi; neque enim res tot uerbis

1) u. Mommsen, Laterculus Polemii Siluii, Abhandlungen der sächs. Gesellsch. der Wissensch. Phil.-hist. Cl. 1857 p. 231 ff.

digna uidebatur, quot haec disputatio requirebat, et in libello tam paruo omnes, quorum interest, facillime ipsi rationes cognationum inuenire possunt.

In editione instruenda pro ratione rerum diuersas uias ingressi sumus; et Notitiam urb. Constant. quidem, quae a doctulo aliquo stilo quam maxime elaborato conscripta est eodem modo tractauimus, qui in edendis auctoribus antiquis dudum receptus est, sed in meris nominum enumerationibus philologica emendandi ratio aut periculosa fuisset aut superflua. Itaque laterculum Ueronensem ex editione Mommseniana ¹⁾ repetiuimus librariorum uitiosis eo usque correctis, ut nomina prouinciarum quodammodo agnosci possent, orthographia autem uitiosa et mendis, qui cum plena certitudine corrigi nequirent, ita uti tradita erant relictis. Et in laterculo Polemii Siluii et notitia Galliarum nihil omnino correximus, sed quae in archetypo fuisse uidebantur, quam fidissime expressimus, lectionibus codicum rectis quidem sed ex interpolatione ortis in apparatus criticum nonnunquam relictis. Qua de re ut iudicium plenum et certum ferre liceret, sufficiebant, quod ad laterculum attinet, codices quattuor, quibus iam Mommsenus usus erat; reliquis ergo, quorum notitiam habui, omnibus neglectis, id solum in apparatu Mommseniano immutauimus, ut pro apographo codicis Spirensis secundarium primarium adhiberemus. Atque ad notitiae quoque Galliarum archetypum restituendum suffecissent codices tres, unum libri Spirensis apographum (*C*) codexque unus familiae *a* et *d*; sed cum interpolationes libelli huius, ut quae ad initium saeculi quinti redirent, non nullius momenti essent, ut de his constaret et antiquissimae a recentioribus discerni possent, cuiusque familiae, quam equidem nossem, adhibui exemplaria bina ea, quorum aut collationes optimas praesto haberem aut quae ex familiis alienis minime correcta uiderentur. Nam et codices, qui ex familiis pluribus conflati erant, et familias, qui ex classibus pluribus, abiici omnes, excepto codice *A*¹ et qui ad explicandas huius lectiones facerent, *A*²*A*³*Bb*; ille enim, cum aut ipse aut eius simillimus a Sirmondo publici iuris factus esset, uulgatae instar erat, quae cum usque ad hunc diem auctoritate maxima uteretur, negligi non potuit. Et ne quis miretur, me codicem saeculo septimo exaratum tam parui aestimare, hoc

1) Das Provinzenverzeichnis vom Jahre 297, Abhandl. der Berliner Akad. der Wissensch. 1862 p. 469 ff.

addere liceat, exemplaria singularum familiarum, quae nos adhibuimus, prope omnia saeculis nono et decimo scripta esse, ita ut a probabilitate minime abhorreat, archetypos earum uel antiquiores fuisse codice Sirmondiano.

In libris eis, quorum contextus testium plurium fide nitebatur, familiae cuiusque specimina bina satis superque uidebantur, in Notitia Dignitatum autem, quae tota ex uno fonte haurienda erat, apographa eius omnia adhibui. Auctoritati codicis unius ex eis qui superstites essent, totum me addicere nolui neque potui; omnes enim tam diligenter descripti sunt, ut plerumque etiam in minimis rebus conspirant, et ubi dissentiunt, consensus partis maioris, id quod raro alias euenit, fere pro tradita lectione habenda est. Uariam lectionem integram dedi, nisi quod minutias mere orthographicas suppressi, et plura fortasse supprimenda erant, quae editor parum adhuc expertus, quamuis inutilia esse perspexissem, nimis anxius in apparatus criticum recepi. In nominibus urbium locorum populorum barbarorum, exceptis notissimis ut e. g. Rauenna, Astures, nihil immutauit, sed quae in codice Spirensi scripta fuisse persuasum habebam, ea in contextu religiose proposui, omnibus quae ad emendanda uel explicanda nomina facerent, in adnotationes reiectis. Coniecturas, quae res ipsas spectarent, aut si certae erant aut si conspectus generalis locorum in huiusmodi catalogo minime contemnendus hac re iuuaretur, in contextum recepi; reliquas, nisi quae nullam probabilitatem habere uiderentur, proposui in adnotationibus. Omnes autem litteris inclinatis distingui iussi, ita ut ubique primo obtutu appareat, quae tradita sint, quae ex coniectura posita. In rebus orthographicis, etsi recta scribendi ratio iam eo tempore, quo Notitia Dignitatum composita est, non semper obseruata sit, me tamen nimis anxie codicum auctoritati addictum fuisse, nunc quidem perspicio, sed libro iam dudum impresso nihil immutari potest. Insignia ex ea codicis Monacensis parte, quam fidelissimam archetypi imaginem reddere supra (p. VII) indicaui, charta dilucida paginis imposita diligenter efficta sunt et postea eo instrumento, quod ciconiae rostrum appellamus, ligno inscriptae. Cum autem miniator, qui illam codicis partem confecit, in pingendis rebus minutis et curam maiorem requirentibus non nunquam negligentius uersatus esset, melius me lectorum commodo consulturum esse

putaui, si insignia magistrorum militum ex altera codicis parte nouella quidem ratione sed multo maiore cum diligentia composita describi iuberem. Quod ut facerem, ea quoque ratione adductus sum, ut uiris doctis, qui accuratorem de insignibus quaestionem instituere uellent neque codices ipsos praesto haberent, quandam conferendi facultatem praerberem. Mea enim editione emissa tria picturarum, quibus de agitur, exemplaria habebunt, quae omnia riuulis diuersis ex communi fonte fluxerunt, scilicet picturas editionis Basiliensis¹⁾ e Spirensi ipso descriptas, Böckingianas ex codicis Monacensis parte posteriore haustas, meas, quae ex eiusdem libri parte priorae originem ducunt.

Quod ad Notitiam Dignitatum edendam eis subsidiis instructus accessi, ut lectiones quae recipiantur dignas posthac ex codicibus manu scriptis prolatum iri paene negare audeam, amicorum comitate et praecipue Theodori Mommseni praeceptoris optime de me meriti beneuolentiae effectum est. Nam et quae mihi ab aliis collata sunt, magna ex parte eo interueniente impetraui, et ubi ipse in hoc laborum genere adhuc inexpertus haerebam, dux peritissimus uias monstrauit atque aperuit. Itaque libros omnes, ex quibus Spirensis deperditi notitia haurienda est, aut ipse contuli aut alii a me rogati contulerunt. Ex quibus de Boor amicitiae, qua iam a primis studiorum annis coniuncti sumus, haud uulgare documentum dedit, cum Londinio, ubi tum uersabatur, Oxoniam profectus est, ut laborem codicis Canoniciani (*C*) conferendi satis taediosum susciperet. Quo opere perfecto de locis quibusdam, qui mihi dubii remanserant, uu. dd. Neubauer et Bywater Oxonienses certiore me fecerunt. Et librum Parisinum (*P*), postquam a u. d. Geppert acceperam, Böckingii collationem fide dignam non esse, u. d. Otto Hirschfeld qua est comitate in usum meum pro parte contulit, pro parte lectiones Böckingianas suppleuit et correxit. Codicem Palatinum (*M*) ipse primum Monaci euolui a praefectis bibliothecae regiae Foeringer et Halm benignissime adiutus, tum ministerio regio interueniente ad me Berolinum missum denuo inspexi; item Uindobonensi libro (*V*) eiusdem ministerii auxilio liberalissimo bis mihi uti licuit. Quod autem ad opuscula minora attinet, codices notitiae urbis Constant. omnes contuli

1) Eaedem repetitae sunt in editionibus Pancirolianis.

ipse, notitiae Galliarum Parisinum *d* mea causa euoluit Hirschfeld, librorum Coloniensium apographa u. d. Wattenbach, antequam imprimerentur, mihi utenda concessit; praeterea uu. dd. Schmitz Coloniensis et Gardthausen Lipsiensis collationes codicum nonnullorum a se factas benignissime mecum communicauerunt, quas tamen, ne moles apparatus critici in immensum cresceret, adhibere nolui. Adiumenta reliqua editionis libris impressis debeo, qui cum in omnium manibus uersentur, plura de eis dicere supersedeo.

Opere post trium annorum curas absoluto nemo credo me ipso melius perspiciet, quam multa aliis supplenda et corrigenda reliquerim; id autem me effecisse reor, ut in libris omnibus, quos hoc uolumine coniunxi, iam de lectionibus, quae pro traditis accipiendae sint, ubique constet. Et haec, quam uel maximam huius libri utilitatem duxerim, non tam mihi ipsi debetur quam amicorum et fautorum huius operis benignissimis studiis. Quibus omnibus imprimis Mommsenio, de Borio, Hirschfeldio gratias maximas ago et omnes acturos esse puto, qui aliquando hoc libro usuri sunt.

Parisiis, mense Augusto MDCCCLXXVI.

NOTITIA DIGNITATUM.

C Ozoniensis Canonicianus lat. misc. 378 s. XV.

P Parisinus 9661 s. XV.

V Uindobonensis 3103 s. XV.

M Monacensis 10291 s. XVI.

*M*¹ inscriptiones picturarum, quae contextui insertae sunt.

*M*² inscriptiones picturarum, quae ad finem libri adnexae sunt.

Nota codicis uncis rotundis inclusa indicaui, mihi de lectione eius non constare.

Quae nulla re in apparatus critico adnotata litteris inclinatis in contextu impressa sunt, in codicibus omnibus sine lacunae indicio omittuntur.

In clipeis, qui p. 11—31; 115—144 in insignibus picti sunt, indicantur colores hoc modo:



albus.



ruber.



giluus.



caeruleus.

I.

Notitia dignitatum omnium, tam ciuiliū quam militariū, in partibus Orientis.

- 2 Praefectus praetorio Orientis.
- 3 Praefectus praetorio Illyrici.
- 4 Praefectus urbis Constantinopolitanae.
- 5 Magistri equitum et peditum in praesenti duo.
 - 6 Equitum et peditum per Orientem.
 - 7 Equitum et peditum per Thracias.
 - 8 Equitum et peditum per Illyricum.
- 9 Praepositus sacri cubiculi.
- 10 Magister officiorum.
- 11 Quaestor.
- 12 Comes sacrarum largitionum.
- 13 Comes rerum priuatarum.
- 14 Comites domesticorum duo:
 - 15 Equitum.
 - 16 Peditum.
- 17 Primicerius sacri cubiculi.
- 18 Primicerius notariorum.
- 19 Castrensis sacri palatii.

Böck. p. 4

1 oīm dignitatum *V* || ciuiliū *CV* || in *om.* *P* || 2 reffectus *V*
spatio rubricae uacuo relicto. || 3 ollyrici *P* || 9 pp̄ *CPM* papa *V* || sacri
om. *M* || 12 com̄ *CPV* comites *M* || 13 com̄ *CP* comi *V* comites *M* ||
14 domesticī corum *P*

- 20 Magistri scriniorum:
 21 Memoriae.
 22 Epistolarum.
 23 Libellorum.
 24 Graecarum.
 25 Proconsules II:
 26 Asiae.
 27 Achaiae.
 28 Comes Orientis.
 29 Praefectus Augustalis.
 30 Vicarii quatuor:
 31 Asianae.
 32 Ponticae.
 33 Thraciarum.
 34 Macedoniae.
 35 Comites rei militaris duo:
 36 Aegypti.
 37 Isauriae.
 38 Duces *tredecim*:
 39 Per Aegyptum duo:
 40 Libyarum.
 41 Thebaidos.
 42 Per Orientem sex:
 43 Foenicis.
 44 Eufratensis et Syriae.
 45 Palaestinae.
 46 Osrhoenae.
 47 Mesopotamiae.
 48 Arabiae.
 49 Per Ponticam unus:
 50 Armeniae.
 51 Per Thracias duo:
 52 Moesiae secundae.

Böck. p. 5

20 magister *M* || 24 crecarum *PV* || 25 *post 27 colloc.* *V* || 27 achie
V || 29 profectus *P* || 40 librarum *CPVM* || 46 osrhoe *C* || 49 ponti-
 cum *M*.

- 53 Scythiae.
- 54 Per Illyricum II:
- 55 Daciae ripensis.
- 56 Moesiae primae.
- 57 Consulares XV:
- 58 Per Orientem V:
- 59 Palaestinae.
- 60 Foenicis.
- 61 Syriae.
- 62 Ciliciae.
- 63 Cypri.
- 64 Per Asianam tres:
- 65 Pamfyliae.
- 66 Hellesponti.
- 67 Lydiae.
- 68 Per Ponticam II:
- 69 Galatiae.
- 70 Bithyniae.
- 71 Per Thracias II:
- 72 Europae.
- 73 Thraciae.
- 74 Per Illyricum III:
- 75 Cretae.
- 76 Macedoniae.
- 77 Daciae mediterraneae.
- 78 Aegyptus autem consularitatem non
habet.
- 79 Praesides XL:
- 80 Per Aegyptiacam quinque:
- 81 Libyae superioris.
- 82 Libyae inferioris.
- 83 Thebaidos.
- 84 Aegypti.
- 85 Arcadiae.

Böck. p. 6

56 mesce *V* || 60 fonicis *CPI* || 77 mediterranie *C* || 80 aegyptiaca *M*.

	86	Per Orientem VIII:
	87	Palaestinae salutaris.
	88	Palaestinae secundae.
	89	Foenicis Libani.
	90	Eufratensis.
	91	Syriae salutaris.
	92	Osrhoenae.
	93	Mesopotamiae.
	94	Ciliciae secundae.
	95	Per Asianam VII:
	96	Pisidiae.
	97	Lycaoniae.
Böck. p. 7	98	Frygiae Pacatianae.
	99	Frygiae salutaris.
	100	Lyciae.
	101	Cariae.
	102	Insularum.
	103	Per Ponticam VIII:
	104	Honoriosos.
	105	Cappadociae primae.
	106	Cappadociae secundae.
	107	Helenoponti.
	108	Ponti Polemoniaci.
	109	Armeniae primae.
	110	Armeniae secundae.
	111	Galatiae salutaris.
	112	Per Thracias quatuor:
	113	Haemimonti.
	114	Rhodopae.
	115	Moesiae secundae.
	116	Scythiae.
	117	Per Illyricum octo:
	118	Thessaliae.
	119	Epiri ueteris.
	120	Epiri nouae.

- 121 Daciae ripensis.
 122 Moesiae primæ.
 123 Præualitanae.
 124 Dardaniae.
 125 Macedoniae salutaris.
 126 Correctores duo:
 127 Augustamnicae.
 128 Paffagoniae.

Bock. p. 8

II.

Insignia præfecti praetorio per Orientem desiderantur.

1 Sub dispositione uiri illustris præfecti praetorio per Orientem sunt¹⁾ dioceses
 infrascriptae:

- 2 Oriens.
 3 Aegyptus.
 4 Asiana.
 5 Pontica.
 6 Thracia.
 7 Prouinciae:
 8 Orientis quindecim:
 9 Palaestina.
 10 Foenice.
 11 Syria.
 12 Cilicia.

1) sunt *del. Gelenius.*

124 darniae P || 127. 128 augustani incepaflagonie V.

II.

1 uirorum illustrium praefectorum (praefectorum C) CPVM || dioceses] ita codd. ubique omnes; cf. Sulp. Sev. epist. I 10; III 6. dial. II 3, 1; 9, 6; Cod. Iust. I 5, 8; 27, 1 § 15; § 19; 2 § 13; 37, 1; Cod. Th. I 5, 6; 12; VIII 5, 42; XVI 1, 3; Const. Sirm. 3 || 9 palastina V || 10 fonice V.

- 13 Cyprus.
 14 Arabia [et dux et comes rei militaris].
 15 Isauria.
 16 Palaestina salutaris.
 17 Palaestina secunda.
 18 Foenicæ Libani.
 19 Eufratensis.
 20 Syria salutaris.
 21 Osrhoena.
 22 Mesopotamia.
 23 Cilicia secunda.
 24 Aegypti quinque:
 25 Libya superior.
 26 Libya inferior.
 27 Thebais.
 28 Aegyptus.
 29 Arcadia.
 30 Asianae decem:
 31 Pamfylia.
 32 Hellespontus.
 33 Lydia.
 34 Pisidia.
 35 Lycaonia.
 36 Frygia Pacatiana.
 37 Frygia salutaris.
 38 Lycia.
 39 Caria.
 40 Insulae.
 41 Ponticae decem:
 42 Galatia.
 43 Bithynia.
 44 Honorias.
 45 Cappadocia prima.
 46 Cappadocia secunda.

Böck. p. 10

18 fenices *C* foenices *P* fonices *V* phoenices *M* || 21 osyhoena *C* ||
 30 asiae *P* asiana *V* || 36 post 40 colloc. *V* || 37 saluatoris *P* || 43 bithi-
 mia *V*.

- 47 Pontus Polemoniacus.
 48 Helenopontus.
 49 Armenia prima.
 50 Armenia secunda.
 51 Galatia salutaris.
 52 Thraciae sex:
 53 Europa.
 54 Thracia. Böck. p. 11
 55 Haemimontus.
 56 Rhodopa.
 57 Moesia secunda.
 58 Scythia.
 59 Officium uiri illustris praefecti praetorio
 Orientis:
 60 Princeps.
 61 Cornicularius.
 62 Adiutor.
 63 Commentariensis.
 64 Ab actis.
 65 Numerarii.
 66 Subadiuuae.
 67 Cura epistolarum.
 68 Regerendarius ²⁾.
 69 Exceptores.
 70 Adiutores.
 71 Singularii.
 72 Praefectus praetorio *Orientis* euectiones
 annuales non habet, sed ipse emittit.

2) *Quamvis Cassiod. uar. XI, 29 et Joh. Lyd. de mag. III, 4; 21 formam regendarius commendent, nihil tamen consensu codicum trium vel omnium tot locis obstante immutare ausus sum.*

48 hellenopontus *P* || 50 aremenia *C* || 51 calacia *CP* calatia *VM* ||
 55 haemimontiis *P* || 56 rhodapa *P* sed *correx.* || 59 offitum *V* || 66 suba
 uiue *C* subaiuuae *P* suba^diuue *V* suba uiuae *M* || 68 regendarius *V* ||
 72 praefectus praetorio *Orientis*] prefectura *prefeē C* praefectus *pre-*
fectus (P) prefectura *pref' V* praefectura *praef M.*

III.

Böck. p. 12

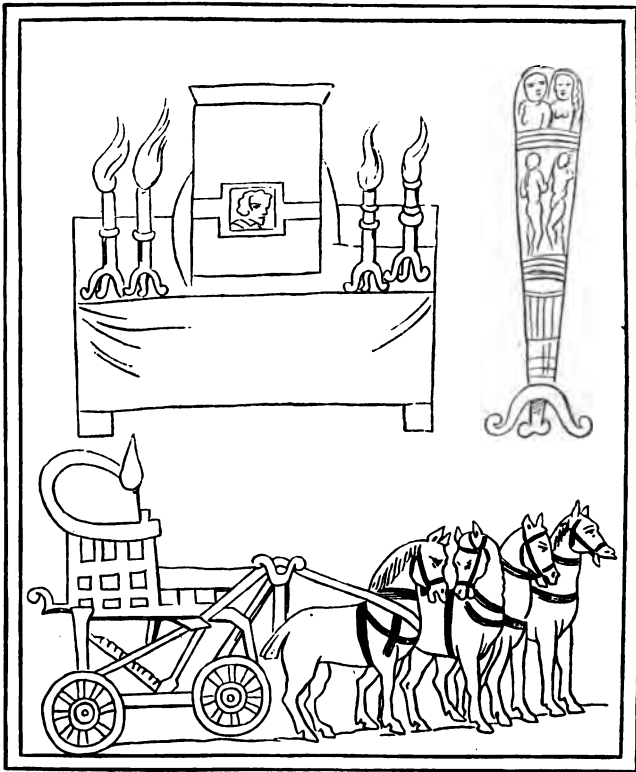
Insignia uiri illustris praefecti praetorio per
Illyricum.

I uirorum illustrium praefectorum (praefectorum V) CPVM.

2. 3

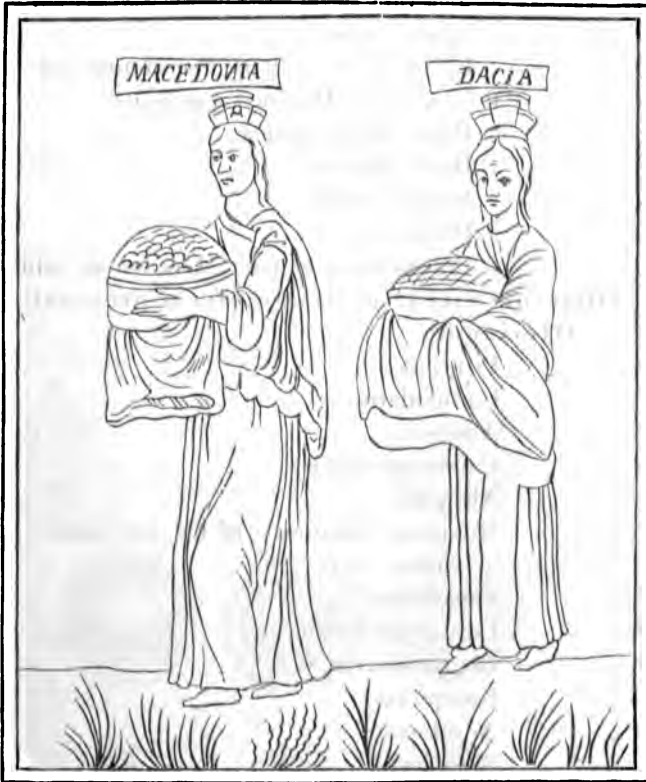

4 Sub dispositione uiri illustris praefecti praetorio per Illyricum sunt¹⁾ dioceses infra-scriptae:

5 Macedonia.

6 Dacia.

7 Prouinciae Macedoniae sex:

8 Achaia.

9 Macedonia.

10 Creta.

1) sunt *del. Gelenius.*

2. 3 *om. V* || 4 uirorum illustrium praefectorum (prefectorum *CV*) *CPVM* || dioceses *C* || 9 macedo *C.*

Böck. p. 14	11	Thessalia.
	12	Epirus uetus.
	13	Epirus noua et pars Macedoniae salutaris.
	14	Prouinciae Daciae quinque:
	15	Dacia mediterranea.
	16	Dacia ripensis.
	17	Moesia prima.
	18	Dardania.
	19	Praevalitana et pars Macedoniae salutaris.
	20	Officium uiri illustris praefecti praetorio per Illyricum:
	21	Princeps.
	22	Cornicularius.
	23	Adiutor.
	24	Commentariensis.
	25	Ab actis.
	26	Numerarii quatuor; in his auri unus, ope- rum alter.
	27	Subadiuua ²⁾ .
	28	Cura epistolarum.
	29	Regerendarius.
	30	Exceptores.
	31	Adiutores.
	32	Singularii.
	33	Praefectus praetorio Illyrici ipse emittit.

IV.

Excidit folium unum, quod pagina altera continebat insignia praefecti urbis Constantinopolitanae, altera, quae sub dispositione eius erant.

2) scrib. Subadiuuae.

20 uirorum illustrium praefectorum (praefectorum CV) CPVM || 26 hiis V || auri om. M || oper CPVM || 33 om. V || praefectus praetorio | pref pref C prefec pref P praefec praef M.

V.

Insignia uiri illustris magistri militum praesentalis. Buck. p. 17

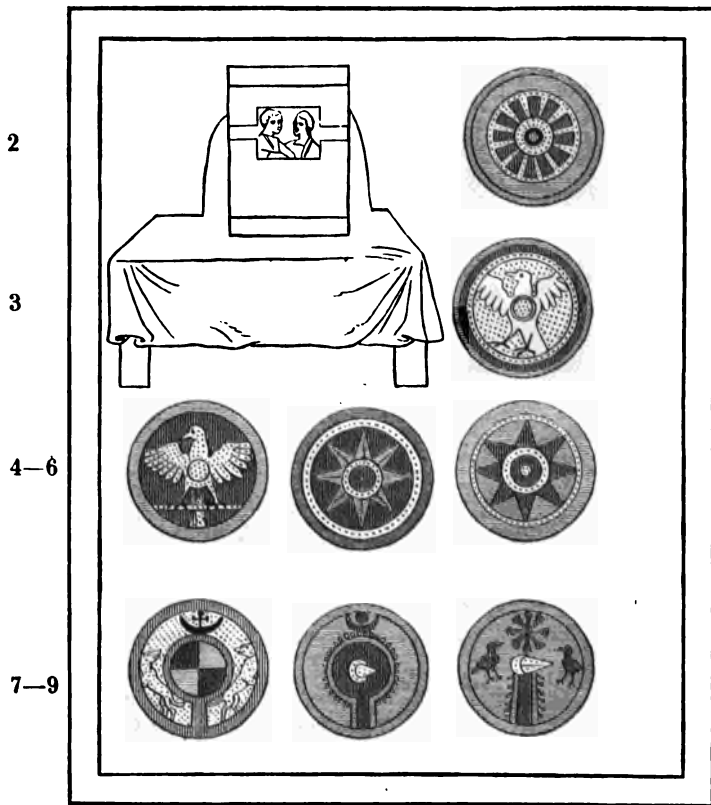

2 Lanciarii seniores.

3 Iouiani iuniores.

4 Herculiani iuniores. 5 Fortenses.

6 Neruii.

7 Matiarum iuniores.

8 Bataui seniores.

9 Brachiati iuniores.

Picturae cap. V—IX ex M¹ descriptae sunt. || 1 milicii M² || praesentalis C || ordo nominum h. m. perturbatus est in V: 4, 5, 2, 7, 8, 3, 6, 9 || 3 Iouiani minores V || 4 herculiarii V || 7 marciarii V martiarii M² || minores V || 8 batani M² || 9 minores V.

Böck. p. 18

10—13

14—17

18—21

22—25

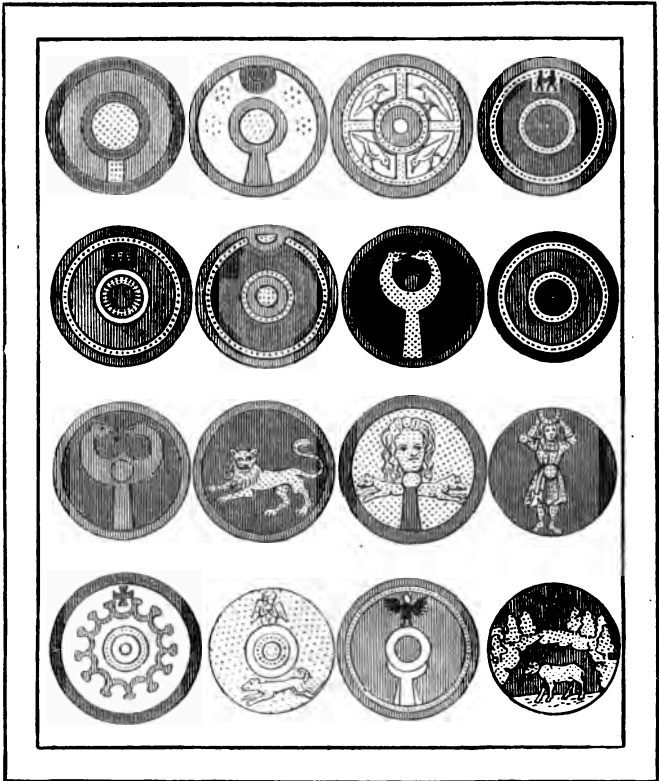

- | | | | |
|---|-------------------------------------|-----------------------------|--|
| 10 Salii. | 11 Constantiani. | 12 Matoiaci
seniores. | 13 Sagittarii seni-
ores Gallicani. |
| 14 Sagittarii
iuniores Gal-
licani. | 15 Tertii sagitta-
rii Ualentis. | 16 Defensores. | 17 Retobarii. |
| 18 Angleuarii. | 19 Hiberi. | 20 Uisi. | 21 Felices Hono-
riani iuniores. |
| 22 Uictores. | 23 Primi Theodo-
siani. | 24 Tertii Theo-
dosiani. | 25 Felices Theodo-
siani Isauri. |

Ordo nominum hoc modo perturbatus est in V: 10, 14, 22, 15, 18, 11, 19, 23, 20, 17, 12, 24, 21, 16, 13, 25 || 12 matoiaci V || 13 iunio: (sic) M¹⁻² || 17 rethobarii V raetobarii M¹⁻² || 19 hebrei V || 25 thodosiani C || sauri CPM¹⁻² sed correx. P ysauri V.

26 Sub dispositione uiri illustris magistri militum praesentalis:

27 Uexillationes palatinae quinque:

28 Equites promoti seniores.

29 Comites clibanarii.

Böck. p. 19

30 Comites sagittarii iuniores.

31 Comites Taifali.

32 Equites Arcades.

33 Uexillationes comitatenses VII.

34 Equites catafractarii Biturigenses.

35 Equites armigeri seniores Gallicani.

36 Equites quinto Dalmatae.

37 Equites nono Dalmatae.

38 Equites primi scutarii.

39 Equites promoti iuniores.

40 Equites primi clibanarii Parthi.

41 Legiones palatinae sex:

42 Lanciarii seniores.

43 Louiani iuniores.

44 Herculiani iuniores.

45 Fortenses.

46 Neruii.

47 Matiarii iuniores.

48 Auxilia palatina decem et octo:

49 Bataui seniores.

50 Brachiati iuniores.

51 Salii.

52 Constantiani.

53 Matiaci seniores.

54 Sagittarii seniores Gallicani.

55 Sagittarii iuniores Gallicani.

56 Tertii sagittarii Valentis.

57 Defensores.

26 presentat *CPV* praesentat *M* || 34 biturigenes *C* biturigenes *PPM* || 40 parthi *M* || 42 lancearii *IM* || 43 louiani *V* || 44 seniores *C* || 47 mathiarii *V* || 53 matoiaci *CPVM* || 56 ualentes *M*.

Böck. p. 20 58

- 58 Raetobarii.
 59 Angleuarii ¹⁾.
 60 Hiberi.
 61 Uisi.
 62 Felices Honoriani iuniores.
 63 Uictores.
 64 Primi Theodosiani.
 65 Tertii Theodosiani.
 66 Felices Theodosiani Isauri.
 67 Officium autem suprascriptae magisteriae in
 praesenti potestatis in numeris militat et
 in officio deputatur;
 68 Habet autem dignitates infrascriptas:
 69 Principem.
 70 Numerarios duos.
 71 Commentariensem.
 72 Primiscrinios, qui Numerarii fiunt.
 73 Scrinarios.
 74 Exceptores et ceteros apparitores.
 75 Magister militum in praesenti XV.

1) Angriuarii *Pancirolus*.

58 recobarii V || 66 sauri CM scauri P || 73 seniores V || 74 apparito V || 75 magister C.

VI.

Insignia uiri illustris magistri militum praesentalis. Böck. p. 21

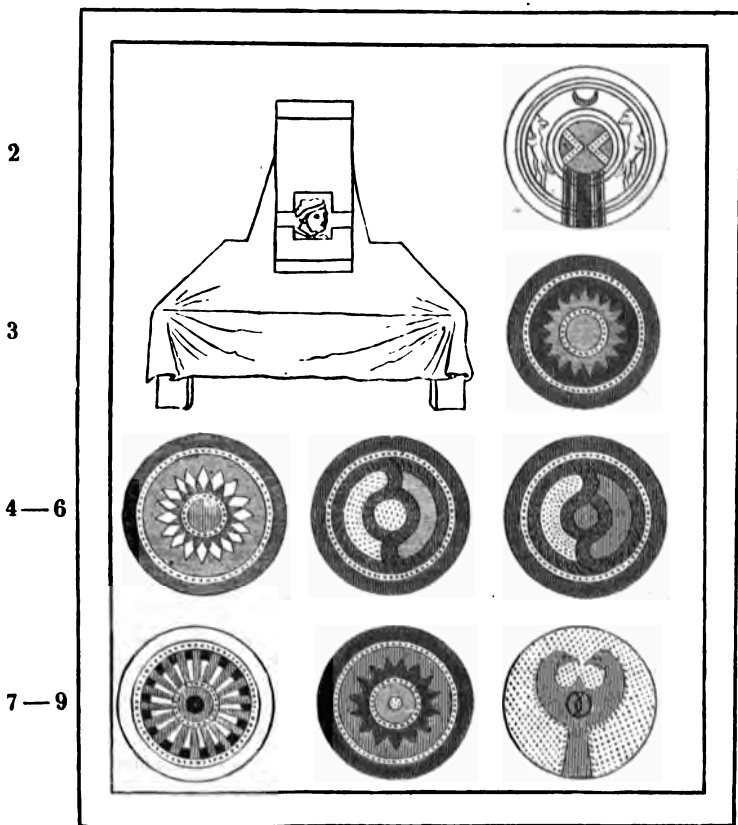

- | | | |
|-----------------------|------------|----------------------|
| 4 Scythae. | 5 Primani. | 2 Martarii seniores. |
| 7 Lanciarii iuniores. | 8 Regii. | 3 Daci. |
| | | 6 Undecimani. |
| | | 9 Cornuti. |

1 praesentalis *C* || 2 martarii *M*² || 3 dati *V* || 4 seirae *C* || 5 primarii *C* || 6 undecimani *V* || 7 lancrarii *C* lancearii *VM*¹⁻².

Böck. p. 22

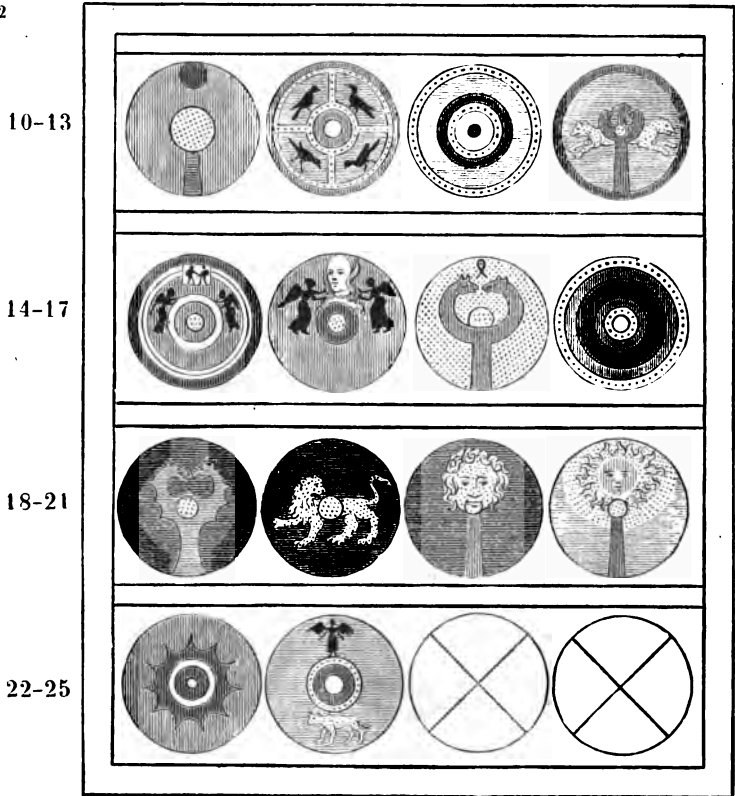

- | | | | |
|------------------------------------|-------------------------|--------------------------------|------------------------------------|
| 10 Tubantes. | 11 Constantiniani. | 12 Mattiaci iuniores. | 13 Sagittarii seniores Orientales. |
| 14 Sagittarii iuniores Orientales. | 15 Sagittarii domini. | 16 Uindices. | 17 Bucinobantes. |
| 18 Falchouarii. | 19 Thraces. | 20 Teruingi. | 21 Felices Theodosiani. |
| 22 Felices Arcadiani iuniores. | 23 Secundi Theodosiani. | 24 Felices Arcadiani iuniores. | 25 Quarti Theodosiani. |

12 martiaci *C* matiaci *V* || 15 dñici *CPVM* ¹ dñici *M*² || 18 falchona-
rii *C* || 19 traces *CP* trates *V* || 20 terungi *V* || 22 areadiani *M*² || iunio-
res *om.* *M*¹⁻² || 24 aread : *M*² || 24. 25 *clipei duo sine coloribus relicti sunt.*

26 Sub dispositione uiri illustris magistri militum praesentalis:

- 27 Uexillationes palatinae sex:
- 28 Comites seniores.
- 29 Equites brachiati iuniores.
- 30 Equites Bataui iuniores. Böck. p. 23
- 31 Comites sagittarii Armeni.
- 32 Equites Persae clibanarii.
- 33 Equites Theodosiaci seniores.
- 34 Uexillationes comitatenses sex:
- 35 Equites catafractarii.
- 36 Equites catafractarii Ambianenses.
- 37 Equites sexto Dalmatae.
- 38 Equites secundi scutarii.
- 39 Equites scutarii.
- 40 Equites secundi clibanarii Parthi.
- 41 Legionēs palatinae sex:
- 42 Matiarum seniores.
- 43 Daci.
- 44 Scythae.
- 45 Primani.
- 46 Undecimani.
- 47 Lanciarum iuniores.
- 48 Auxilia palatina decem et septem:
- 49 Regii.
- 50 Cornuti.
- 51 Tubantes.
- 52 Constantiniani.
- 53 Mattiaci iuniores.
- 54 Sagittarii seniores Orientales.
- 55 Sagittarii iuniores Orientales.
- 56 Sagittarii dominici.
- 57 Uindices.
- 58 Bucinobantes.

26 praesentalis *om.* C || militum magistri praesentalis M || 32 dibanarii V || 45 primiani V || 46 undecimani V || 50 cornuti M.

Böck. p. 24 59

- 60 Falchouarii.
 60 Thraces.
 61 Teruingi:
 62 Felices Theodosiani.
 63 Felices Arcadiani iuniores.
 64 Secundi Theodosiani.
 65 [Felices Arcadiani iuniores.]
 66 [Secundi Theodosiani.]
 67 Quarti Theodosiani.
 68 Item Pseudocomitatenses:
 69 Auxiliarii sagittarii.
 70 Officium autem suprascriptae magisteriae in
 praesenti potestatis cardinale habetur;
 71 Habet autem dignitates infrascriptas:
 72 Principes duos¹⁾.
 73 Numerarios duos.
 74 Commentariensem.
 75 Primiscrinios, qui numerarii fiunt.
 76 Scrinarios.
 77 Exceptores et ceteros apparitores.
 78 Magister militum in praesenti XV.

1) *scrib.* Principem.

Post 63 inser. V: felices arcadiani seniores || 65 om. V || 66 ante 63 colloc. V || 68. 69 om. C || 72 princeps VM || 78 magistri M.

VII.

Insignia uiri illustris magistri militum per Orientem. Bök. p. 25

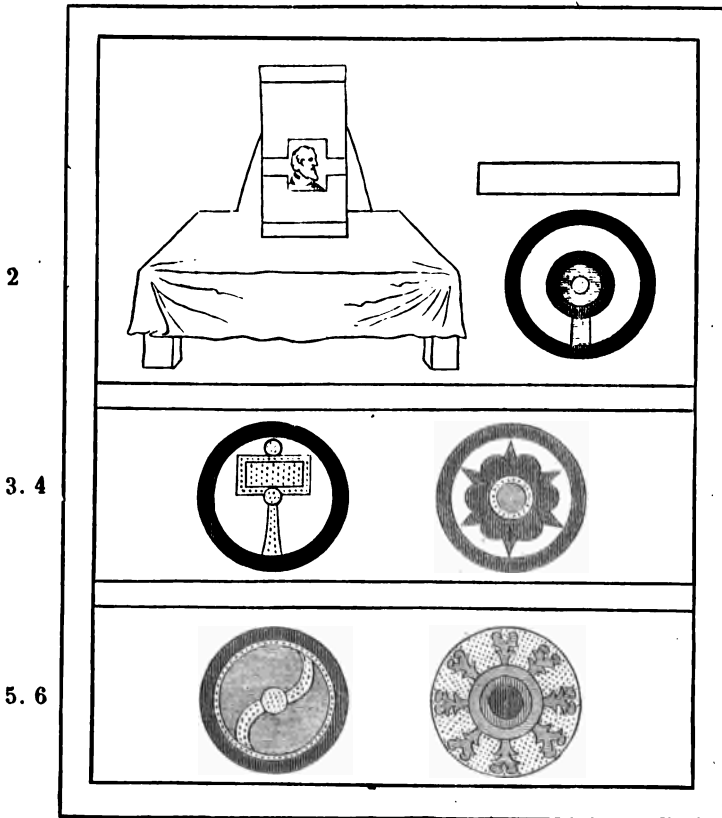

3 Felices Honoriani seniores.

5 Martenses seniores.

2 Felices Arcadiani seniores.

4 Quinta Macedonica.

6 Septima gemina.

3 bonoiani *V* || 5 marcenses *M*².

Böck. p. 26

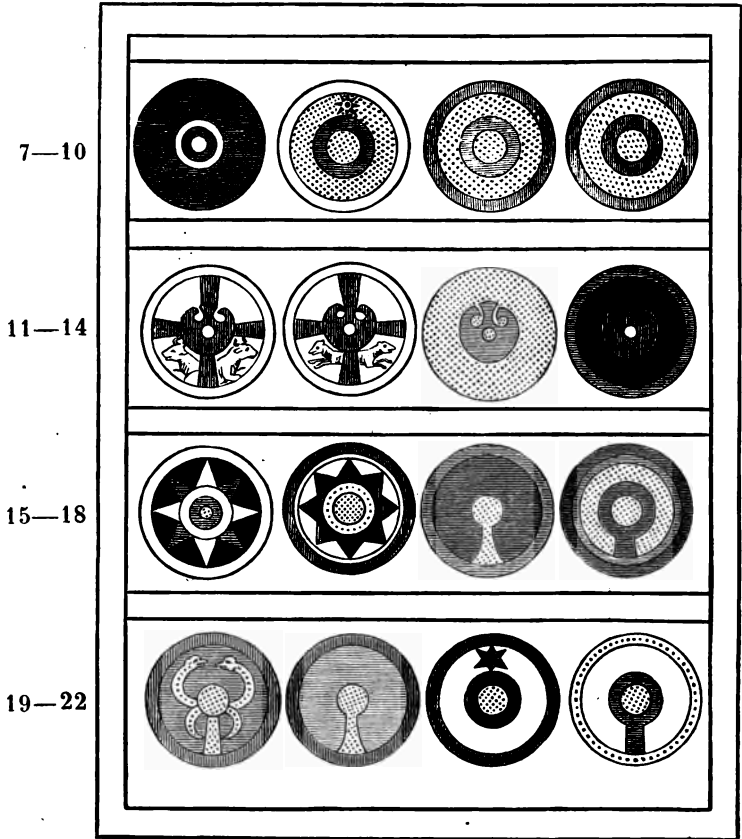

7 Decima gemina.

8 Balistarii seniores.

9 Prima Flauia Constantia.

10 Secunda Flauia Constantia Thebeorum.

11 Secunda felix Valentis Thebeorum.

12 Prima Flauia Theodosiana.

13 Prima Armeniaca.

14 Secunda Armeniaca.

15 Fortenses auxiliarii.

16 Funditores.

17 Prima Italica.

18 Quarta Italica.

19 Sexta Parthica.

20 Prima Isaura sagittaria.

21 Balistarii Theodosiaci.

22 Transtigritani.

11 ualentes M^2 || 15 fortes M^2 || 16 fundatores V || 19 parchica P || 21 theodosiaca M^2 theodosiani V sed correx.

23 Sub dispositione uiri illustris magistri militum per Orientem:

- 24 Uexillationes comitatenses decem:
- 25 Comites catafractarii Bucellarii iuniores.
- 26 Equites armigeri seniores Orientales. Böck. p. 27
- 27 Equites tertio Dalmatae.
- 28 Equites primi scutarii Orientales.
- 29 Equites secundi stablesiani.
- 30 Equites tertii stablesiani.
- 31 Equites promoti clibanarii.
- 32 Equites quarti clibanarii Parthi.
- 33 Equites primi sagittarii.
- 34 Cuneus equitum secundorum clibanariorum
Palmirenorum.
- 35 *Auxilia palatina duo*¹⁾:
- 36 Felices Arcadiani seniores.
- 37 Felices Honoriani seniores.
- 38 Legiones comitatenses:
- 39 Quinta Macedonica.
- 40 Martenses seniores.
- 41 Septima gemina.
- 42 Decima gemina.
- 43 Balistarii seniores.
- 44 Prima Flauia Constantia.
- 45 Secunda Flauia Constantia Thebaeorum.
- 46 Secunda Felix Ualentis Thebaeorum.
- 47 Prima Flauia Theodosiana.
- 48 Item pseudocomitatenses XI²⁾:
- 49 Prima Armeniaca.
- 50 Secunda Armeniaca.
- 51 Fortenses auxiliarii.
- 52 Funditores. Böck. p. 28

1) *inser. Böck.* 2) *Decem tantum legiones enumerantur.*

22

OR. VII. MAGISTER MILITUM PER ORIENTEM.

- 53 Prima Italica.
54 Quarta Italica.
55 Sexta Parthica.
56 Prima Isaura sagittaria.
57 Balistarii Theodosiaci.
58 Transtigitani.
59 Officium autem magisteriae per Orientem
potestatis cardinale habetur;
60 Habet autem dignitates infrascriptas:
61 Principem.
62 Numerarios duos.
63 Commentariensem.
64 Adiutorem.
65 Scriuarios.
66 Mensesores.
67 Exceptores et ceteros apparitores.
68 Magister militum per Orientem XXV³⁾:

3) *fort. scrib. XV.*

68 magistri *CPVM.*

VIII.

Insignia uiri illustris magistri militum per Thracias. Böck. p. 29

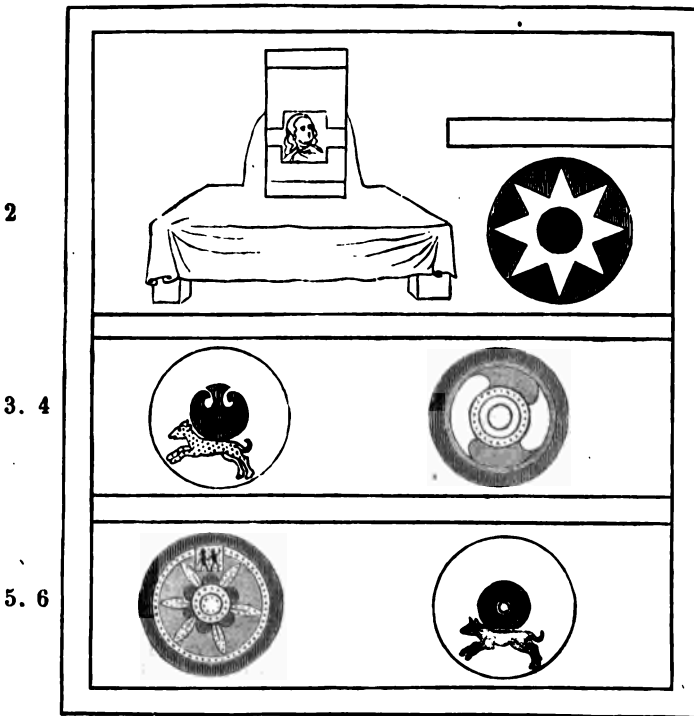

3 Menapii.

5 Tertia Diocletiana Thebeorum.

2 Solenses seniores.

4 Prima Maximiana Thebeorum.

6 Tertio decimani.

1 thracis CV || margini superiori libri mandatorum inscriptum est in P et M¹: dea uexillata || 2 seniores om. V || 5 dioclitiana C diocletiana V || 6 tertio decimana C tertio decimani M².

Böck. p. 30

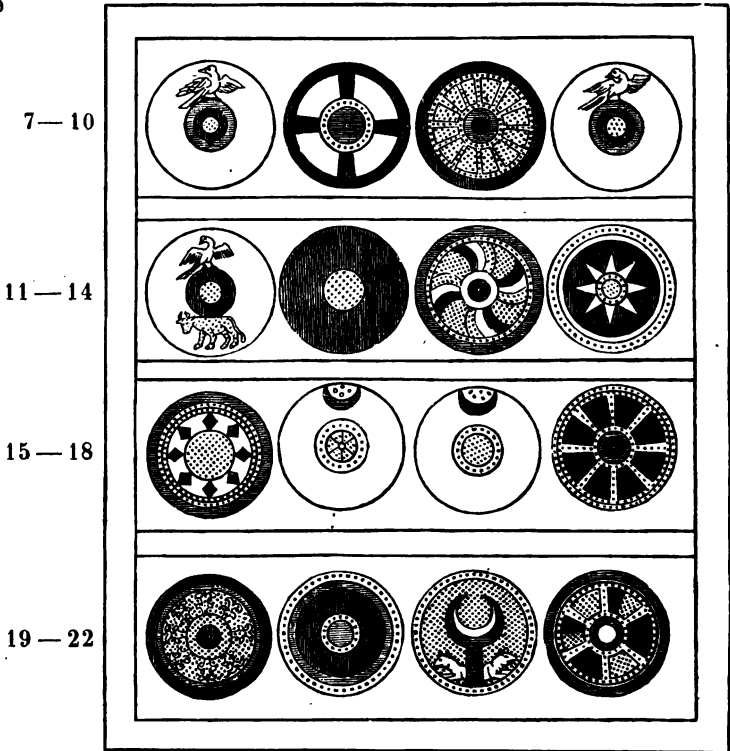

- | | | | |
|--------------------------|-------------------------|---------------------------|--------------------------|
| 7 Quartodecmani. | 8 Prima Flauia gemina. | 9 Secunda Flauia gemina. | 10 Constantini seniores. |
| 11 Diuitenses Gallicani. | 12 Lanciarii Stobenses. | 13 Constantini Dafnenses. | 14 Balistarii Dafnenses. |
| 15 Balistarii iuniores. | 16 Pannonici iuniores. | 17 Tzaanni. | 18 Solenses Gallicani. |
| 19 Iulia Alexandria. | 20 Augustenses. | 21 Ualentinienses. | 22 Gratianenses. |

23 Sub dispositione uiri illustris magistri militum per Thracias:

24 Uexillationes palatinae tres:

12 lancearii M^{1-2} || 13. 14 dafrenses C || 17 ita P tzaani C thaanni V taanni M^{1-2} || 24 pallatine C .

- 25 Comites Arcadiaci.
- 26 Comites Honoriaci. Böck. p. 31
- 27 Equites Theodosiaci iuniores.
- 28 Uexillationes comitatenses:
- 29 Equites catafractarii Albigenses.
- 30 Equites sagittarii seniores¹
- 31 Equites sagittarii iuniores.
- 32 Equites primi Theodosiani.
- 33 Legiones comitatenses:
- 34 Solenses seniores.
- 35 Menapii.
- 36 Prima Maximiana Thebaeorum.
- 37 Tertia Diocletiana Thebaeorum.
- 38 Tertiodecimani.
- 39 Quartodecimani.
- 40 Prima Flauia gemina.
- 41 Secunda Flauia gemina.
- 42 Constantini seniores.
- 43 Diuitenses Gallicani.
- 44 Lanciarii Stobenses.
- 45 Constantini Dafnenses.
- 46 Balistarii Dafnenses.
- 47 Balistarii iuniores.
- 48 Pannoniciani iuniores.
- 49 Taanni¹).
- 50 Solenses Gallicani.
- 51 Iulia Alexandria.
- 52 Augustenses.
- 53 Valentinianenses²).
- 54 Officium autem magisteriae per Thracias Böck. p. 32

1) Tzaanni 17, Tzanni Böck. 2) Gratianenses *add. Gelen.*
cf. 22.

27 theodociaci *C* || 38 tertio detiniani *V* tertio decimanni *M* ||
39 quarto detiniani *V* quarto decimanni *M* || 44 lancearii *VM* || 45
constanti *V* || 46 balastarii *V* | 49 tanni *P* n *primum ex correctura*
ortum uidetur. thaanni V.

potestatis in numeris militat et in officio
deputatur:

- 55 Habet autem dignitates infrascriptas:
56 Principem.
57 Numerarios duos.
58 Commentariensem.
59 Primiscrinios, qui numerarii fiunt.
60 Scriniarios.
61 Exceptores et ceteros apparitores.
62 Magister militum per Thracias XV.

54 militat] militum *CPVM* || 62 magistri *CV* magisterium *P*.

IX.

Insignia uiri illustris magistri militum per Illyricum. Böck. p. 33

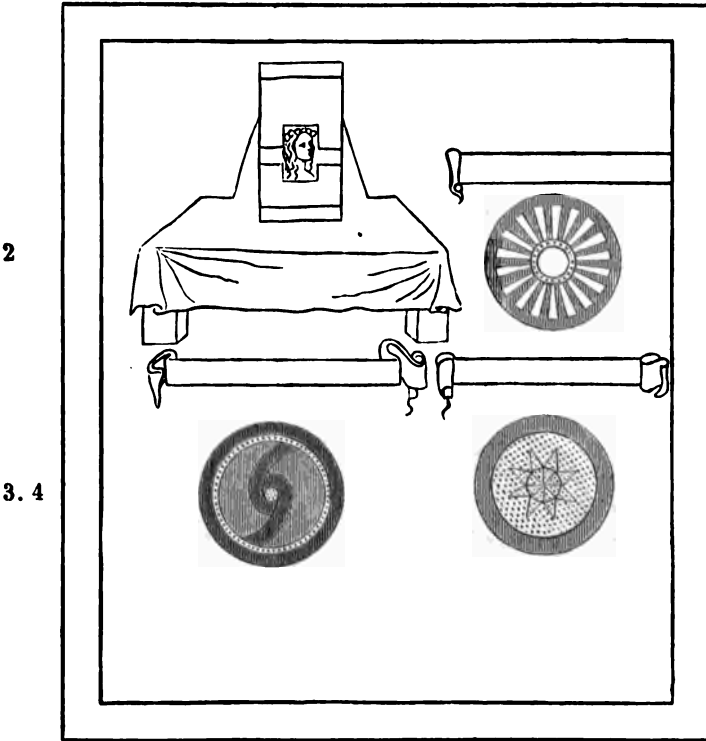

3 Ascarii seniores.

2 Britones seniores.

4 Ascarii iuniores.

Böck. p. 34

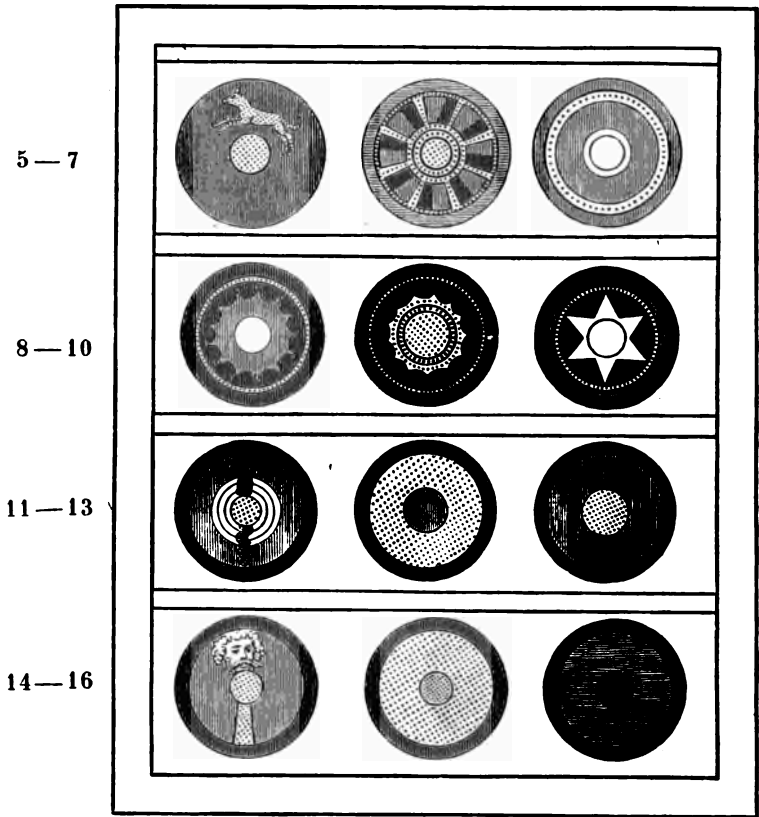

5 Petulantes iuniores.

6 Sagittarii lecti.

7 Inuicti iuniores.

8 Atecotti.

9 Martiarii con-
stantes.

10 Martii.

11 Dianenses.

12 Germaniciani
seniores.

13 Secundani.

14 Lanciarii Augustenses.

15 Mineruii.

16 Lanciarii iuniores.

17 Sub dispositione uiri illustris magistri mi-
litum per Illyricum:

18 Uexillationes comitatenses duae:

5 peculantes *V* || 8 atecotti *M*² atecotti *P* || 9 martiarii *CV* || con-
stames *C* || 11 bianenses *C* || 12 germaniciani *C* || 13 secundarii *V* ||
14 lancearii *V* || augustenses *P* || 16 lancearii *V*.

- 19 Equites sagittarii seniores.
 20 Equites Germaniciani seniores.
 21 Legio palatina una:
 22 Britones seniores.
 23 Auxilia palatina sex: Böck. p. 35
 24 Ascarii seniores.
 25 Ascarii iuniores.
 26 Petulantes iuniores.
 27 Sagittarii lecti.
 28 Inuicti iuniores.
 29 Atecotti.
 30 Legiones comitatenses octo:
 31 Matiarum constantes.
 32 Martii.
 33 Dianenses.
 34 Germaniciani seniores.
 35 Secundani.
 36 Lanciarii Augustenses.
 37 Mineruii.
 38 Lanciarii iuniores.
 39 Item pseudocomitatenses nouem:
 40 Timacenses auxiliarii.
 41 Felices Theodosiani iuniores.
 42 Bugaracenses ¹⁾.
 43 Scupenses.
 44 Ulpianenses.
 45 Merenses ²⁾.
 46 Secundi Theodosiani.
 47 Balistarii Theodosiani iuniores.

1) Bagaraca (burburaca *cod. Scorialens.*) *It. Ant.* p. 135. Bura-
 gara *It. Hier.* p. 567. 2) Merienses *Böck. cf. Hierocl.* p. 656
 Μηρλων, *Procop. de aed.* IV 4 p. 76 II D Βεργάτιον.

26 peculantes *V* || 29 attecotti *V* t *alterum postea additum est.* ||
 35 secundarii *CM* secundarii *PV* || 36 lanciarii *C* lanciarii *V* lancearii
M || 38 lancearii *VM* || 42 bugaracenses *P* || 43 scupenses *C* || 47 ba-
 listarii theodosiani *repetit M.*

30 OR. IX. MAG. MIL. P. ILLYR. X. PRAEP. S. CUBIC.

48 Scampenses.

49 Officium autem magisteriae per Illyricum
potestatis in numeris militat et in offi-
cio deputatur;

Böck. p. 36

50 Habet autem dignitates infrascriptas:

51 Principem.

52 Numerarios duos.

53 Commentariensem.

54 Primiscrinios, qui numerarii fiunt.

55 Scriniarios.

56 Exceptores et ceteros apparitores.

57 Magister militum per Illyricum XV.

X.

Insignia praepositi sacri cubiculi desiderantur.

Böck. p. 37 1 Sub dispositione uiri illustris praepositi
sacri cubiculi:

2 Domus diuina per Cappadociam.

56 apparitores V || 57 magister CPM || militis CPVM. || XV om.
CPVM.

X.

1 praepositi] pp CPVM || 2 d'ina C.

XI.

Insignia uiri illustris magistri officiorum.

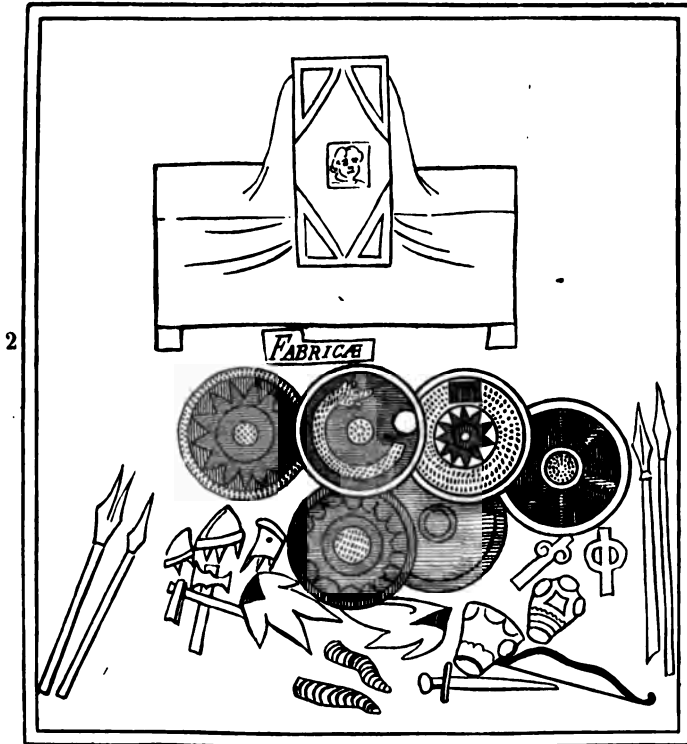

3 Sub dispositione uiri illustris magistri of- Buck. p. 38
ficiorum:

- 4 Scola scutariorum prima.
5 Scola scutariorum secunda.
6 Scola gentilium seniorum.
7 Scola scutariorum sagittariorum.

*Angulis superioribus libri mandatorum alteri bos alteri cap///
inscriptum est in C || 2 om. V.*

- 8 Scola scutariorum clibanariorum¹⁾.
 9 Scola armaturarum iuniorum.
 10 Scola gentilium iuniorum.
 11 Scola agentum in rebus et deputati eiusdem
 scolae.
 12 Mensores et lampadarii.
 13 Scrinium memoriae.
 14 Scrinium epistolarum.
 15 Scrinium libellorum.
 16 Scrinium dispositionum.
 17 Officium ammissionum.
 18 Fabricae infrascriptae:
 19 Orientis V:
 20 Scutaria et armorum, Damasci.
 21 Scutaria et armorum, Antiochiæ.
 22 Clibanaria, Antiochiæ.
 23 Scutaria et armamentaria, Edesa.
 24 Hastaria Irenopolitana Ciliciæ:
 25 Ponticæ [quatuor] tres²⁾:
 26 Clibanaria, Caesarea Cappadociae.
 27 Scutaria et armorum, Nicomediae.
 28 Clibanaria, Nicomediae.
 29 Asiæ una:
 30 Scutaria et armorum, Sardis Lydiae.
 31 Thraciarum duae [Asiæ una]:
 32 Scutaria et armorum, Hadrianopoli Haemi-
 monti.
 33 [Thraciarum duae:]
 34 Scutaria et armorum, Marcianopoli.

Böck. p. 39

1) *Scuta cum clibanis coniuncta fuisse veri dissimilimum est; scripserim: Scola sagittariorum clibanariorum.* 2) *quae sequuntur, correx. Gelen.*

12 mensoris V lit. i ex correctura orta || 17 amissionum CPM ||
 20 scrutaria P || 24 cilicæ C || 26 cesaria C || 30 scutarie CP scutariae
 M || 32 heminonti CV hemiponti^m P.

- 35 Illyrici quatuor:
 36 Thessalonicensis.
 37 Naissatensis.
 38 Ratiarensis.
 39 Scutaria Horreomargensis.
 40 Officium autem suprascripti uiri illustris
 magistri officiorum de scola agentum in
 rebus est ita:
 41 Adiutor.
 42 Subadiuuae.
 43 Adiutores ³⁾ duo.
 44 Fabricarum tres.
 45 Barbaricariorum [tres] quatuor:
 46 Orientis unus.
 47 Asianae unus.
 48 Ponticae unus.
 49 Thraciarum et Illyrici unus.
 50 Curiosus cursus publici praesentalis unus.
 51 Curiosi per omnes prouincias.
 52 Interpretes diuersarum gentium.
 53 Magister officiorum ipse emittit.

3) Adiuutoris *Bück*.

36 thessalonicenses *CPVM* || 37 naissatenses *CPVM* || 38 ratiarenses *CPVM* || 39 horreomargenses *CPVM* || 40 ita] ista *V* || 45 barbariorum *CPVM*.

XII.

Böck. p. 40

Insignia uiri illustris quaestoris.

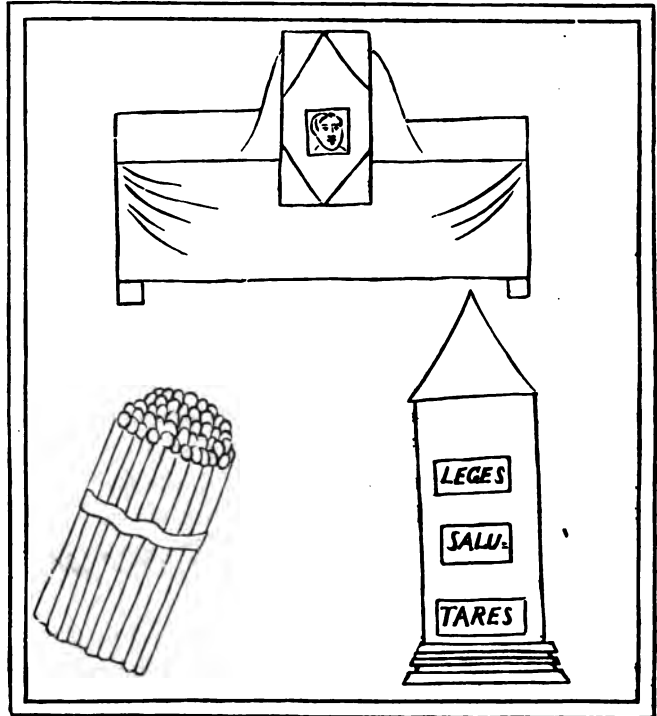

3 Sub dispositione uiri illustris quaestoris:

4 Leges dictandae.

5 Preces.

6 Officium non habet, sed adiutores de scri-
niis quos voluerit.

2 om. V || salubres M² || 6 scrinis P seruis VM sed correx. V:
seruiis.

XIII.

Insignia uiri illustris comitis largitionum.

Böck. p. 41

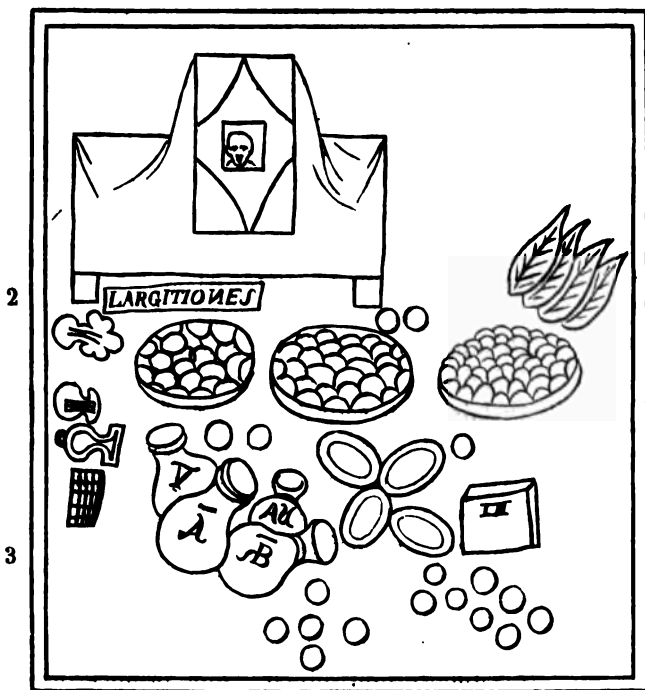

4 Sub dispositione uiri illustris comitis sa-
crarum largitionum:

- 5 Comites largitionum per omnes dioceses.
- 6 Comites commerciorum:
- 7 per Orientem et Aegyptum.
- 8 per Moesiam, Scythiam et Pontum.

2.3 om. V || 3 loculi has inscriptiones praeferunt in C:

A A A B

4 uiri in rasura C.

- Böck. p. 42 9 per Illyricum.
 10 Praepositi thesaurorum.
 11 Comes metallorum per Illyricum.
 12 Comes et rationalis summarum Aegypti.
 13 *Rationales summarum.*
 14 Magistri lineae uestis.
 15 Magistri priuatæ.
 16 Procuratores gynaeceorum.
 17 Procuratores bafiorum.
 18 Procuratores monetarum.
 19 Praepositi bastagarum.
 20 Procuratores linyfiorum.
 21 Officium autem suprascripti uiri illustris
 comitis sacrarum largitionum habet:
 22 Primicerium totius officii.
 23 Primicerium scrinii canonum.
 24 Primicerium scrinii tabulariorum.
 25 Primicerium scrinii numerorum.
 26 Primicerium scrinii aureae massae.
 27 Primicerium scrinii auri ad responsum.
 28 Primicerium scrinii uestiarii sacri.
 29 Primicerium scrinii argenti.
 30 Primicerium scrinii a miliarensibus.
 31 Primicerium scrinii a pecuniis, et ceteros scri-
 niarios suprascriptorum scriniorum.
 32 Secundocerium officii, qui primicerius est
 exceptorum.
 Böck. p. 43 33 Tertiocerium officii, qui tractat bastagas.
 34 Quarto loco libellos tractat, et ceteros palati-
 nos officii suprascripti.
 35 Comes largitionum quotiens usus exegerit.

10 pp̄ CPVM || 19 bastigarum V || 23 primicerii M || 24 tabularum P || 27 aurie CPV auriae M || 30 anuliarensis C amiliarensis PVM || 34 offitiū M.

XIV.

Insignia uiri illustris comitis priuatarum.

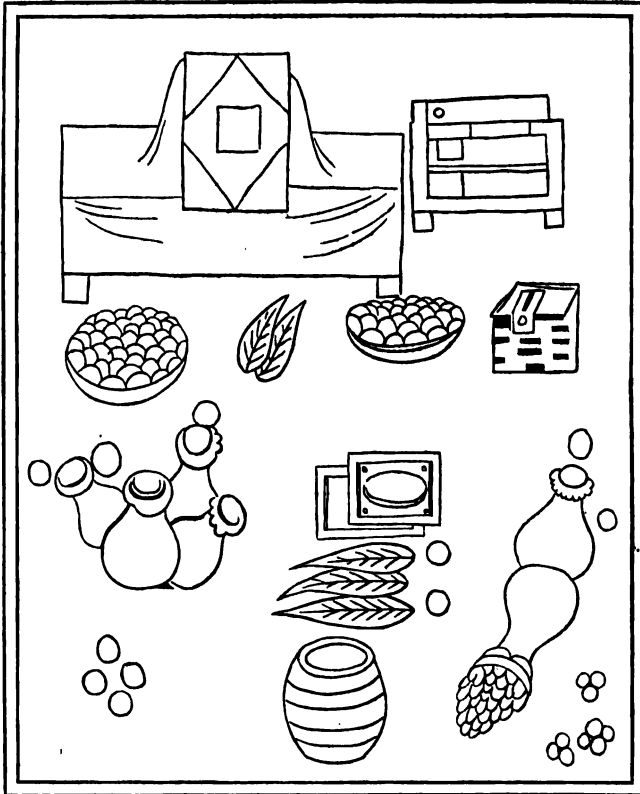

2 Sub dispositione uiri illustris comitis rerum Boek. p. 44
 priuatarum:

- 3 Domus diuinae.
- 4 Rationales rerum priuatarum.
- 5 Bastaga priuata.

- 6 Praepositi gregum et stabulorum.
 7 Procuratores saltuum.
 8 Officium autem suprascripti uiri illustris
 comitis rerum priuatarum habet:
 9 Primicerium totius officii.
 10 Primiscrinium beneficiorum.
 11 Primiscrinium canonum.
 12 Primiscrinium securitatum.
 13 Primicerium scrinii largitionum priuatarum,
 et ceteros scriniarios suprascriptorum scri-
 niorum.
 14 Secundocarium totius officii, qui tractat char-
 tas ipsius officii, et ceteros palatinos.
 15 Comes rerum priuatarum quotiens usus ex-
 egerit.

6 stabulorū C || 9 primiterium V || 13 primiscrinium M.

XV.

Comes domesticorum
equitum.

Comes domesticorum
peditum.

Böckl. p. 45

3. 4

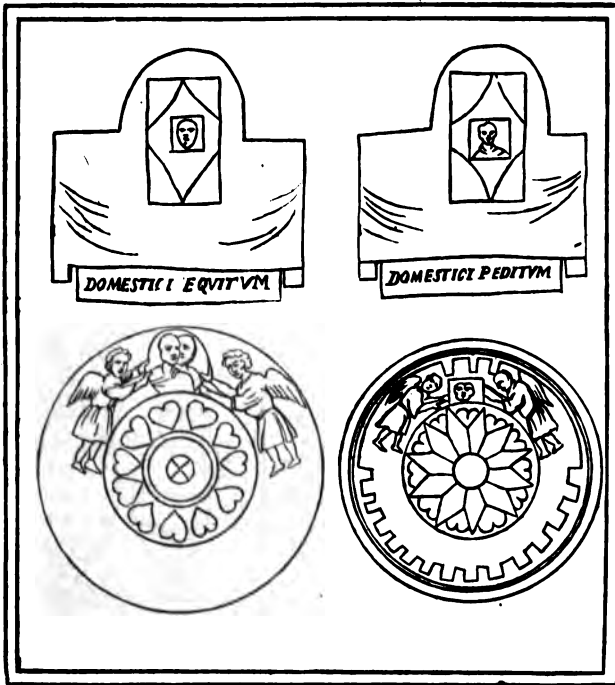

- 5 Sub dispositione uirorum illustrium comi-
tum domesticorum equitum siue peditum:
6 Domestici equites,
7 Domestici pedites,
8 et deputati eorum.
9 Comes domesticorum equitum
10 Comes domesticorum peditum

3 om. V || 4 domestiti V.

XVI.

Caput, quo de primicerio sacri cubiculi actum erat, librarii culpa omissum est.

XVII.

Böck. p. 47 Sub dispositione uiri spectabilis castrensis¹⁾.

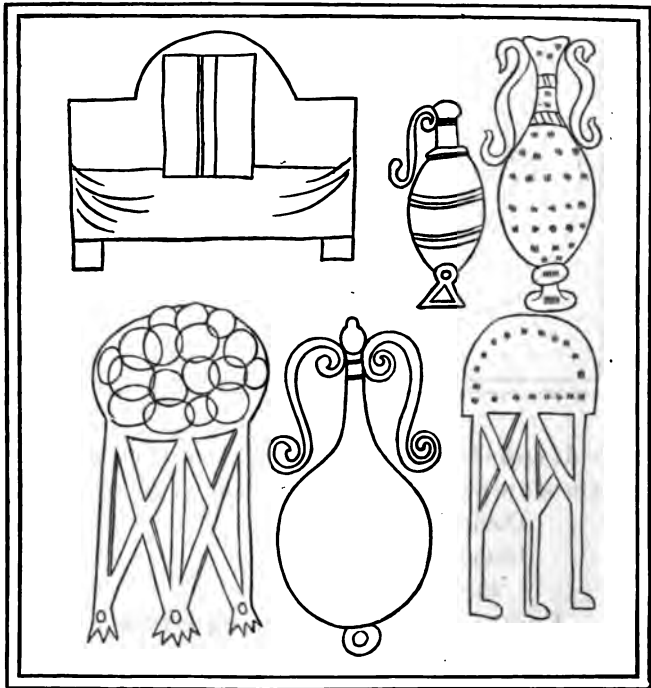

1) *ita codd. omnes.*

2 Sub dispositione uiri spectabilis castrensis:

3 Paedagogia.

4 Ministeriales dominici.

5 Curae palatiorum.

6 Officium autem suprascripti uiri spectabilis castrensis habet:

7 Tabularium dominicum.

8 Tabularium dominarum Augustarum.

Böck. p. 48

9 Adiutorem.

10 Chartularium et scrinium ipsius,

11 et ceteros palatinos officii suprascripti.

6 uiri suprascripti *CPVM* || 10 chartularū *V* || et scrinium ipsius
om. *V*.

XVIII.

Primicerius notariorum.

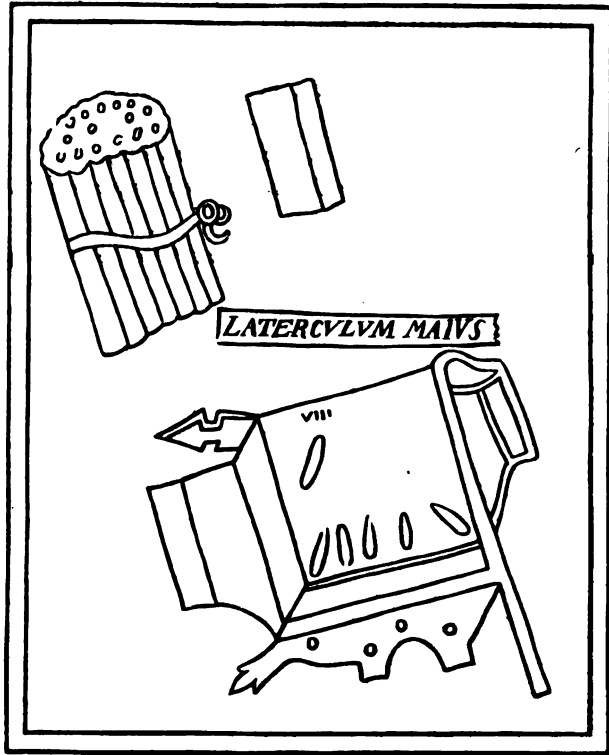

Böck. p. 49 3 Sub dispositione uiri [illustris] spectabilis primicerii notariorum:

4 Omnis¹⁾ dignitatum et amministrationum notitia, tam militarium, quam ciuiliu²⁾.

1) Omnium *Schonhov.* 2) tam ciuiliu^m quam militarium *Böck.*

1 primicerius P || 4 administrationum V || quam militarium tam ciuiliu^m M.

- 5 Scolas etiam et numeros tractat.
6 Officium autem non habet, sed adiutorem³⁾
de scola notariorum.

XIX.

Magistri scriniorum.

2—5 Memoriae. Epistolarum. Libellorum. Graecarum.

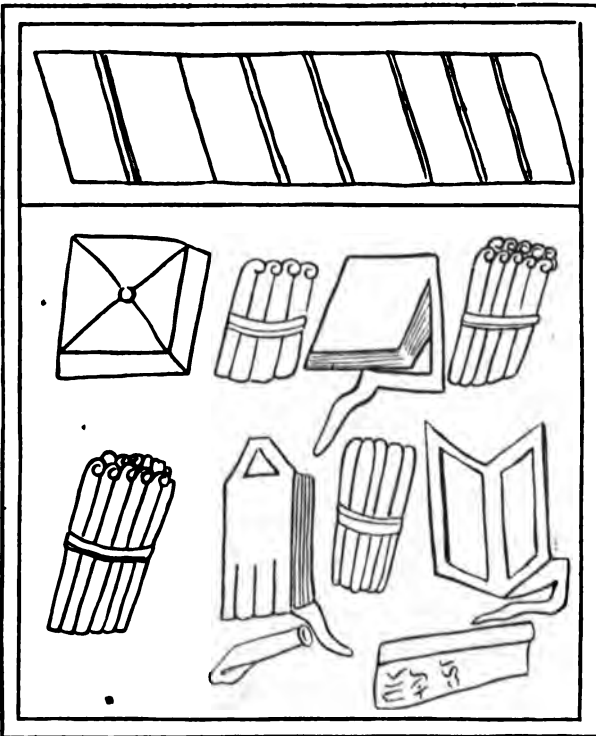

3) adiutores *Oc. XVI 6.*

5 nuros *M.*

XIX.

1 magister *CPVM* || 2—5 *om. M²* || 5 *grecorum M¹.*

- Böck. p. 50
- 6 **Magister memoriae**
7 adnotationes omnes dictat et emittit, et precibus respondet.
- 8 **Magister epistolarum**
9 legationes ciuitatum, consultationes et preces tractat.
- 10 **Magister libellorum**
11 cognitiones et preces tractat.
- 12 **Magister epistolarum graecarum**
13 eas epistolas, quae graece solent emitti, aut ipse dictat aut latine dictatas transfert in graecum.
- 14 **Officium autem de ipsis nemo habet,**
sed adiutores electos de scriniis.

7 aduocationes *V* || distat *M* || 13 greci *V* || dictatas *M*.

XX.

Proconsul Asiae.

Böck. p. 51

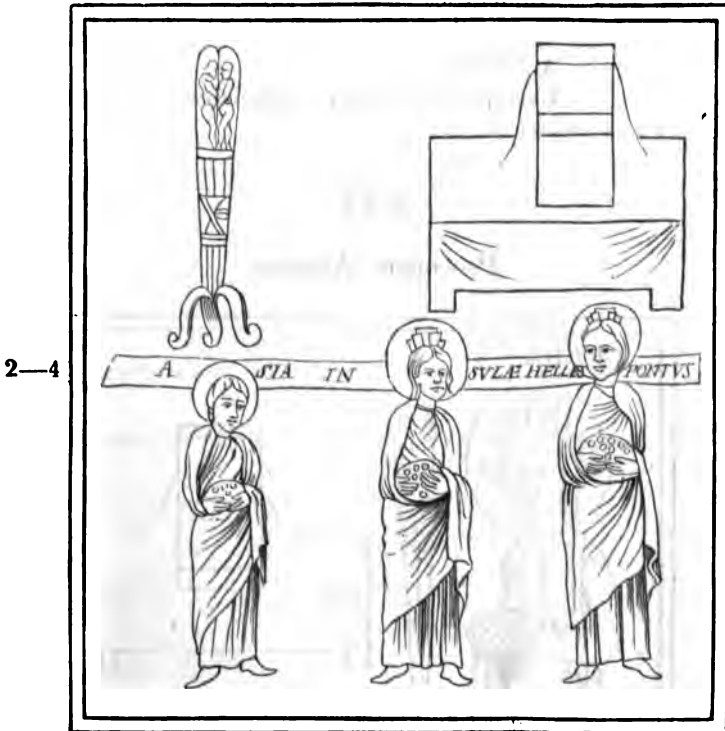

5 Sub dispositione uiri spectabilis proconsulis Asiae prouinciae infrascriptae:

6 Asia.

7 Insulae.

8 Hellespontus.

9 Officium autem habet ita:

10 Principem de eodem officio.

Böck. p. 52

8 hollespontus V.

- 11 Cornicularium.
 12 Adiutorem.
 13 Commentariensem.
 14 Ab actis.
 15 Numerarios.
 16 Scriniarios.
 17 A libellis.
 18 Exceptores et ceteros officiales.
 19 Proconsul Asiae

XXI.

Proconsul Achaiae.

Böck. p. 53



- 3 Sub dispositione uiri spectabilis proconsulis Achaiae prouincia infrascripta:
- 4 Achaia.
- 5 Officium autem habet ita:
- 6 Principem de scola agentum in rebus duce- Beck. p. 54
narum, qui adorata clementia principali
cum insignibus exit transacto biennio.
- 7 Cornicularium.
- 8 Commentariensem.
- 9 Quaestorem.
- 10 Adiutorem.
- 11 Ab actis.
- 12 Numerarios.
- 13 A libellis.
- 14 Exceptores et ceteros apparitores.
- 15 Proconsul Achaiae IIII.

5 autem om. M § 6 ducenaf CPVM § dorata CVM *dorata P.

XXII.

Comes Orientis.

Böck. p. 55

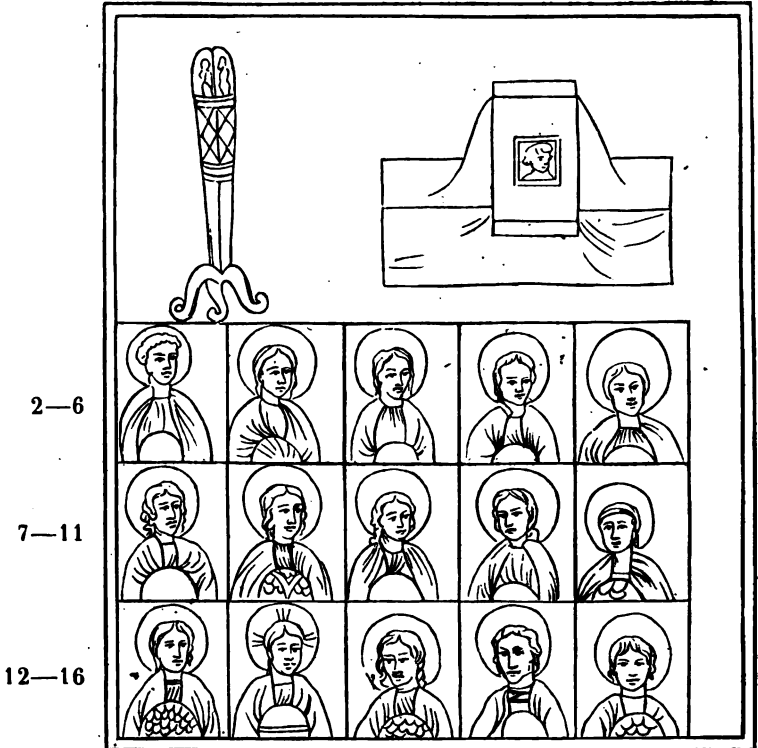

2 Palaestina. 3 Foenice. 4 Syria. 5 Cyprus. 6 Cilicia.
 7 Palaestina 8 Palaestina 9 Foenice 10 Eufra- 11 Syria salu-
 secunda. salutaris. Libani. tenses. taris.
 12 Osrhoena. 13 Mesopo- 14. Cilicia 15 Isauria. 16 Arabia.
 tamia. secunda.

17 Sub dispositione uiri spectabilis comitis
 Orientis prouinciæ infrascriptæ:

1 *öm.* V || 6 *cilicia* M² || 10 *sic CPVM* || 11 *salutais* V || 12 *os-*
rhonna C || 13 *mesopotamea* V || 15 *isauria vel pisauria* C || 17 *illustris*
spectabilis P.

- 18 Palaestina.
 19 Foenice. Röck. p. 56
 20 Syria.
 21 Cyprus.
 22 Cilicia.
 23 Palaestina secunda.
 24 Palaestina salutaris.
 25 Foenice Libani.
 26 Eufratensis.
 27 Syria salutaris.
 28 Osrhoena.
 29 Mesopotamia.
 30 Cilicia secunda.
 31 Isauria.
 32 Arabia.
 33 Officium autem uiri spectabilis comitis
 Orientis habet ita:
 34 Principem, qui de scola agentum in rebus
 ducenarius adorata clementia principali
 cum insignibus exit.
 35 Cornicularium.
 36 Commentariensem.
 37 Adiutorem.
 38 Ab actis.
 39 Numerarios.
 40 A libellis¹⁾.
 41 Subadiuuas.

1) *Expectaveris Cura epistolarum; nam cum a libellis cogni-
 tiones tractet, cura epistularum consultationes (cf. XIX, 10; 8; Oc.
 XVII, 13; 12), ille in officiis eorum iudicium obuius est, qui ex
 ordine ius dicebant, hic in officiis eorum, qui ex appellatione iudi-
 cabant. Id quoque observandum est, nusquam in Not. Dign. nisi h. l.
 subadiuuas et a libellis in eodem officio reperiri; sed cf. Cod. Iust.
 I, 27, 1 § 24; 27.*

28 osrhoena C || 34 ducenar CPVM.

42 Exceptores et ceteros officiales.

43 Comes Orientis

XXIII.

Praefectus Augustalis.

Böck. p. 57

Pictura praecedenti simillima, nisi quod feminae duae, quibus nomina Libyae inferioris et Archadiae adscripta sunt, altera sinistram, altera dextram subleuant.

2—4	Libya superior.	Libya inferior.	Thebais.
5—7	Aegyptus.	Archadia.	Augustamnica.

8 Sub dispositione uiri spectabilis praefecti Augustalis prouinciae infrascriptae:

2. 3 libra P.

- 9 Libya superior.
 10 Libya inferior.
 11 Thebais. Böck. p. 53
 12 Aegyptus.
 13 Arcadia.
 14 Augustamnica.
 15 Officium autem habet ita:
 16 Principem, qui de scola agentum in rebus
 ducenarius adorata clementia principali
 cum insignibus exit.
 17 Cornicularium.
 18 Adiutorem.
 19 Commentariensem.
 20 Ab actis.
 21 Numerarios.
 22 Cura epistolarum.
 23 Exceptores et ceteros officiales.
 24 Praefectus Augustalis

Post 11 rubris litteris officium autem habet ita inserit P || 13 archaia P || 16 ducentar̄ CPIM || exit CPIM sed correx. V 2 man.

XXIV.

Böck. p 59

Uicarius dioceseos Asianae.

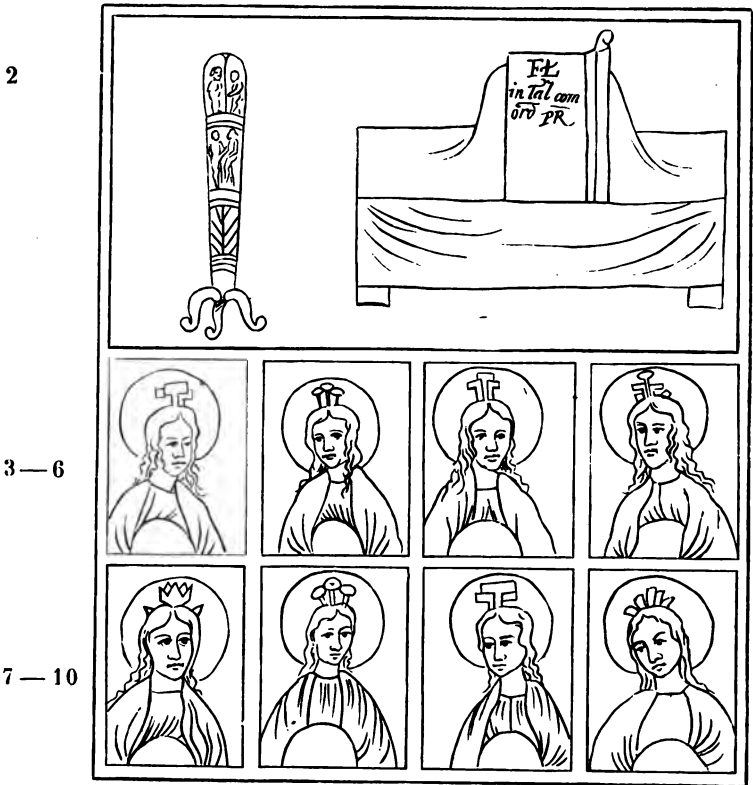

3 Pamphilia.

4 Lydia.

5 Caria.

6 Lycia.

7 Lycaonia.

8 Pisidia.

9 Frigia

10 Frigia

Pacatiana.

salutaris.

1 diocesis CV || 2 ita M² om. V F. L. X. | ÎÑ : TĀL · |
 COMORD · | · PĀ · C · FL · | ĪNTĀĪ | CAMOĪD | PĀ · P FL | IN
 TAL | COMOĪD | PĀ M¹ || in volumine, quod margini libri appo-
 situm est, legitur in C: σ π ω η ξ ο || 9 pacariana C pacatiaria P.

11 Sub dispositione uiri spectabilis uicarii dioceseos Asianae prouinciae infrascriptae:

- 12 Pamfyllia. Böck. p. 40
 13 Lydia.
 14 Caria.
 15 Lycia.
 16 Lycaonia.
 17 Pisidia.
 18 Frygia Pacatiana.
 19 Frygia salutaris.

20 Officium autem uiri spectabilis uicarii dioceseos Asianae habet ita:

- 21 Principem, qui de scola argentum in rebus ducenarius adorata clementia principali cum insignibus ext̄.
 22 Cornicularium.
 23 Commentariensem.
 24 Adiutorem.
 25 Ab actis.
 26 Numerarios.
 27 Cura epistolarum.
 28 Exceptores et ceteros officiales.
 29 Uicarius Asianae

20 uiri spectabilis uicarii dioceseos Asianae om. V || 21 rubrica distinguunt CPM || ducenār CVM ducenarum P || exiit CPVM.

XXV.

Böck. p. 61

Uicarius dioceseos Ponticae.

*Pictura praecedenti simillima, nisi quod feminarum capita
solis nimbis ornata sunt.*

2	<table border="1"> <tr> <td>F. L̄.</td> </tr> <tr> <td>INTALL.</td> </tr> <tr> <td>COMORD.</td> </tr> <tr> <td>PR.</td> </tr> </table>					F. L̄.	INTALL.	COMORD.	PR.
F. L̄.									
INTALL.									
COMORD.									
PR.									
3	Bithynia.								
4—8	Galatia.	Paffagonia.	Honorias.	Galatia salutaris.	Capadocia prima.				
9—13	Capadocia secunda.	Helenopontus.	Pontus Polemoniacus.	Armenia prima.	Armenia secunda.				

14 Sub dispositione uiri spectabilis uicarii dioceseos Ponticae prouinciae infrascriptae:

Böck. p. 62 15

Bithynia.

16

Galatia.

2 ita CP om. V. FL | INTALĪ | COMORD̄ | PR̄ M¹ FL | intalim | comord̄ | PR̄ M² || 3 bithinea V || 7 salutaris C || 11 polemaniacus C polemoniacus M² || 14 pontice b̄īl̄īs C || suprascriptae M.

- 17 Paffagonia.
 18 Honorias.
 19 Galatia salutaris.
 20 Cappadocia prima.
 21 Cappadocia secunda.
 22 Helenopontus.
 23 Pontus Polemoniacus.
 24 Armenia prima.
 25 Armenia secunda.
 26 Officium autem habet ita:
 27 Principem, qui de scola agentum in rebus
 ducenarius adorata clementia principali cum
 insignibus exit transacto biennio.
 28 Cornicularium.
 29 Commentariensem.
 30 Adiutorem.
 31 Ab actis.
 32 Numerarios.
 33 Cura epistolarum.
 34 Exceptores et ceteros officiales.
 35 Uicarius Ponticæ XII.

27 ducenarum *CPVM* || exit *CPVM* || transacto biennio *om. V.*

XXVI.

Uicarius dioceseos Thraciarum.

Bock. p. 63

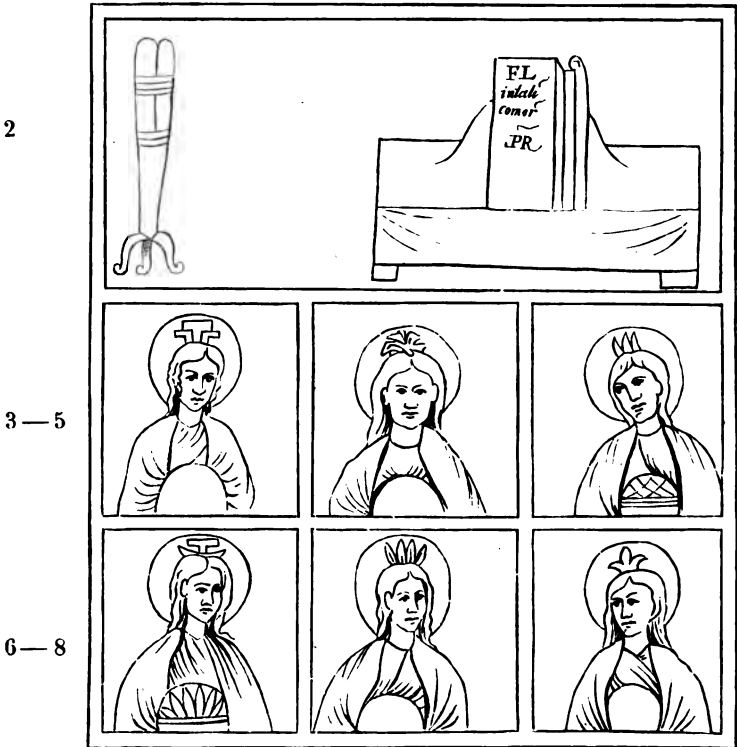

3 Europa.
6 Rhodopa.

4 Tracia.
7 Moesia secunda.

5 Hemimontus.
8 Scythia.

9 Sub dispositione uiri spectabilis uicarii dioceseos Thraciarum prouinciae infrascriptae:

2 ita M^{1.2} om. V F. L̄. | INTALL. | COMORD. | P. R̄. C. FL̄. |
INTALL | CAMORD | P. R̄. P || 3 eurropa C || 9 thracearum V ||
suprascriptae M.

- 10 Europa.
 11 Thracia.
 12 Haemimontus.
 13 Rhodopa.
 14 Moesia secunda.
 15 Scythia.
 16 Officium autem habet ita:
 17 Principem, qui de scola agentum in rebus est.
 18 Cornicularium.
 19 Commentariensem.
 20 Adiutorem.
 21 Ab actis.
 22 Numerarios.
 23 Cura epistolarum.
 24 Exceptores et ceteros officiales.
 25 Uicarius Thraciarum

Böck. p. 64

XXVII.

Excidit folium unum, quod pagina altera insignia uicarii Macedoniae continebat, altera, quae sub dispositione eius erant.

16 ita om. CPM || 17 rebus ^s duçenar V || 25 thraticiarum V.

XXVIII.

Comes limitis Aegypti.

Böck. p. 67

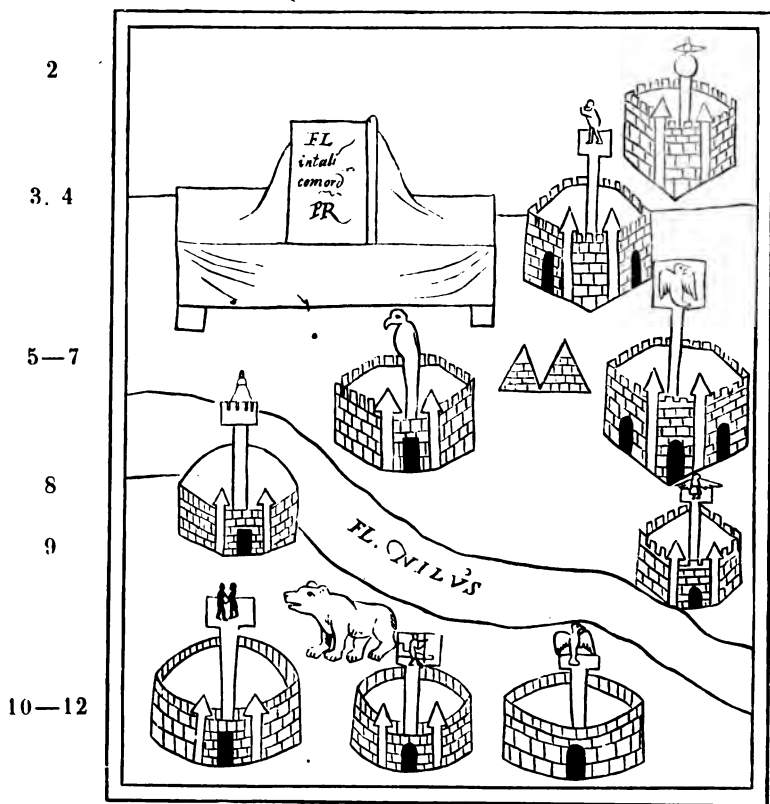

2 Babylonia.

4 Memfi.

5 Pelusio. 6 Pyramides. 7 Thamudena.

9 Andros.

8 Archadiana.

10 Parembole.

11 Theodosiana. 12 Oasi minor.

Insignium inscriptiones praeter 1 om. V || 2 babilonia *PM*² || 3 ita
*M*¹⁻² F·L·INTALĪ·COMORĪ·P·R̄· C FĒ | INTALĪ | CAMOBĪ |
 ·PR· *P* || 4 menifi *M*¹ || 5 peliisē *M*² || 6 p̄riamides *P* || 7 tamudena
 C thamutēa *M*² || 8 archadiani C archadian *M*¹⁻².

13 Sub dispositione uiri spectabilis comitis rei
militaris per Aegyptum:

14 Legio quinta Macedonica, Memfi.

15 Legio tertiadecima gemina, Babilona.

Bock. p. 68

16 Equites stablesiani, Pelusio.

17 Equites Saraceni Thamudeni, Scenas Ueteranorum.

18 Legio tertia Diocletiana [Thebaidos], Andro.

19 Legio secunda Traiana, Parembole.

20 Ala Theodosiana nuper constituta.

21 Ala Arcadiana nuper constituta.

22 Ala secunda Armeniorum, Oasi minore.

23 Et quae de minore laterculo emittuntur:

24 Ala tertia Arabum, Thenenuthi¹⁾.25 Ala octaua Uandilorum, Nee²⁾.

26 Ala septima Sarmatarum, Scenas Mandrorum.

27 Ala prima Aegyptiorum, Selle³⁾.28 Ala ueterana Gallorum, Rinocoruna⁴⁾.29 Ala prima Herculia, Scenas extra Gerasa⁵⁾.

30 Ala quinta Raetorum, Scenas Ueteranorum.

31 Ala prima Tingitana, Thinunepsi⁶⁾.

32 Ala Apriana, Hipponos.

33 Ala secunda Assyriorum, Sosteos.

34 Ala quinta Praelectorum, Dionysiada.

1) scrib. Terenuthi. 2) Arsinoe? *In regionibus maris rubri, quas militum praesidio omnino caruisse uix credideris, alia statio nulla commemoratur.* 3) *Sile Itin. Σέλη; Hard. Conc. I. p. 1429.* 4) scrib. Rhinocorura. 5) τὰ Γέρα *Strab. p. 50; 56; 760. Gerrho Plin. VI 167. Γέρον Ptol. Gerra Tab. Gerro, Gerra, Gera Rav. Γέρας Sozom. VIII 19. Γέρας Hierocl. Γέρος Not. episc. I 719.* 6) *Thinunepsi Itin. scrib. Tmunepsi; cf. Brugsch, Géographie des alten Aegyptens p. 190.*

18 diodetiana V || 19 traiane CPV traianae M || perembole C || 21 archadiana CPV || 25 octaba CP octoba V || 26 armatarum M || scoenas M || 27 alae M || prime CPV primae M || 28 rinocorima P rhinocornua M || 29 horculia V litt. i ex correct. orta || scena sexta gerasa P scoena sextragesara M || 30 scoenas M || 31 tingitane et hinunepsi CPV tingitanae et hinunepsi M || 33 assiriorum CPVM || 34 dionysiada M.

- 35 Cohors tertia Galatarum, Cefro⁷⁾.
 36 Cohors secunda Astarum^{7a)}, Busiris.
 37 Prouinciaie Augustamnicae:
 Bock. p. 69 38 Ala secunda Ulpia Afrorum, Thaubasteos⁸⁾.
 39 Ala secunda Aegyptiorum, Tacasiria⁹⁾.
 40 Cohors prima sagittariorum, Naithu¹⁰⁾.
 41 Cohors prima Augusta Pannoniorum, Tohu¹¹⁾.
 42 Cohors prima Epireorum¹²⁾, Castra Iudaeorum.
 43 Cohors quarta Iuthungorum, Affrodito.
 44 Cohors secunda Ituraeorum, Aiy¹³⁾.
 45 Cohors secunda Thracum, Muson.
 46 Cohors quarta Numidarum, Narmunthi.
 47 Officium autem habet ita:
 48 Principem de scola agentum in rebus ducentarium, qui adorata clementia principali cum insignibus exit.
 49 Numerarios¹⁴⁾.
 50 Commentariensem.
 51 Adiutorem.
 52 A libellis siue subscribendarium.
 53 Exceptores et ceteros officiales.
 54 Comes Aegypti VII.

7) Κεφρώ *Euseb. h. eccles. VII 11.* 7^a) Asturum *Böck.* 8) Thaubasio *Itin.* 9) Tacasarta *Itin.* 10) *fort. scrib. Naisiu cf. Parthey, Abh. der Berl. Akad. 1858. p. 125.* 11) Thou *Itin.* 12) *fort. scr. Ituraeorum.* 13) Alyi *Itin.* 14) *adde: et adiutores eorum.*

35 gallatarum *CPM* gallatorum *V sed correx.* || 37 augustannice *V* || 39 tacasirita *V* || 40 naithii *V* || 41 tohii *V* || 42 castra frodito iudeorum *P* || 44 itareorum *CPVM* || arii *V* || 48 ducentar *C* ducentarum *PVM* || qui *om.* *M* || exiit *VM* || 52 siue *om.* *M* || 54 IIII *CVM* UII *P.*

XXIX.

Comes per Isauriam.

Böck. p. 70

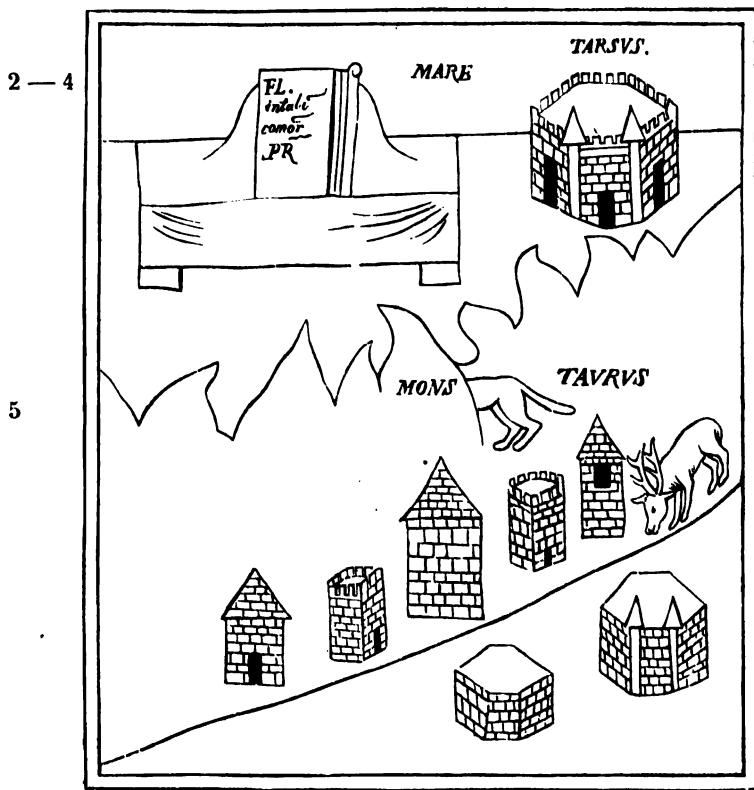

6 Sub dispositione uiri spectabilis comitis rei
militaris per Isauriam et praesidis:

1 isauream M^2 || 2. 3. 4 om. V || 2 ita $M^{1 \cdot 2}$ $F\tilde{L}$ || INTALL |
COMORD · | · $\tilde{P}\tilde{R}$ · C $\tilde{F}\tilde{L}$ | INTALL | CAMORD | $\tilde{P}\tilde{R}$ · P || 3. 4 tar-
sium mare C tharsus mare P || 4 tharsus $M^{1 \cdot 2}$ || 6 et praesidis om.
 M et preside CP t paule V .

	7	Legio secunda Isaura.
Böck. p. 71	8	Legio tertia Isaura.
	9	Officium autem habet ita:
	10	Principem de eodem officio.
	11	Cornicularium.
	12	Commentariensem.
	13	Numerarios.
	14	Adiutorem.
	15	Ab actis.
	16	A libellis.
	17	Exceptores et ceteros officiales.
	18	Dux ¹⁾ Isauriae VI.

XXX.

Folium unum excidit, quod pagina altera continebat insignia ducis Libyarum, altera initium earum rerum, quae sub dispositione eius erant.

Böck. p. 73	1	Numerarios et adiutores eorum.
	2	Commentariensem.
	3	Adiutorem.
	4	A libellis siue subscribendarium.
	5	Exceptores et ceteros officiales.
	6	Dux Libyarum III ¹⁾ .

1) Comes *Böck*.

7. 8 isauria *CPVM* || 13 om. *M* || 16 ante 15 colloc. *M* || 18 sextus *CPVM*.

XXX.

1) *Ducem eum, qui tot militum numeris imperaret, ut enumeratio eorum spatio unius paginae uix caperetur, pauciores euectiones annuales habuisse, quam omnes reliquos, persuadere mihi non possum; fort. scrib. VI; cf. adn. crit. ad XXVIII 54.*

1 humerarios *M* || 4 a libellis om. *M* || rescribendarium *C* || 6 librarum *CPVM* || tertius *V*.

XXXI.

Dux Thebaidos.

Böck. p. 74

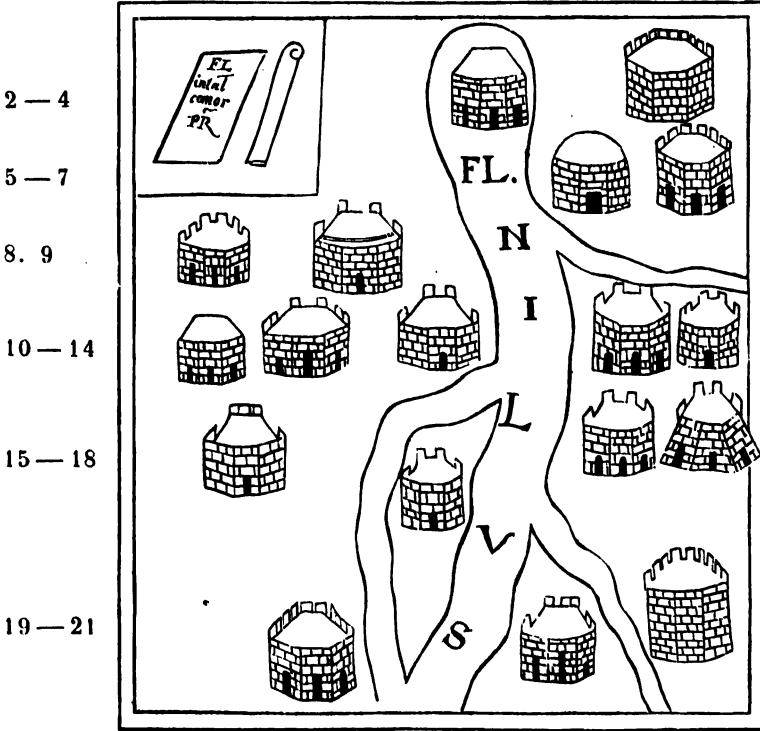

3 Filari.

4 Hermunthus.

6 Hermipolis. 7 Lato.

8 Tentyra. 9 Cussa.

10 Oasis 11 Asfinis. 12 Thebas. maior.

13 Apollonos. 14 Syene.

15 Presentia.

16 Diospolis.

17 Lyco.

18 Copto.

19 Copto.

20 Ambos. 21 Maximianopolis.

Insignium inscriptiones praeter 1 om. V || 2 ita $M^{1 \cdot 2}$ $F\tilde{L}$. | INTAIL | COMORI | PR. CP || 4 hermüdus M^2 || 6 hermupolis $M^{1 \cdot 2}$ || 7 lico $M^{1 \cdot 2}$ || 8 tentira $M^{1 \cdot 2}$ || 9 cusa $M^{1 \cdot 2}$ || 11 asfinus (P) || 13 appollosia P || 14 sieno C siena (I) || 16 dispolis C || 21 maximianopolus M^2 .

22 Sub dispositione uiri spectabilis ducis Thebaidos:

- 23 Cuneus equitum Maurorum scutariorum, Lico¹⁾.
 Böck. p. 75 24 Cuneus equitum scutariorum, Hermupoli.
 25 Equites sagittarii indigenae, Tentira²⁾.
 26 Equites sagittarii indigenae, Copto.
 27 Equites sagittarii indigenae, Diospoli.
 28 Equites sagittarii indigenae, Lato.
 29 Equites sagittarii indigenae, Maximianopoli.
 30 Equites promoti indigenae
 31 Legio tertia Diocletiana, Ombos.
 32 Legio secunda Flauia Constantia Thebaeorum, Cusas³⁾.
 33 Legio tertia Diocletiana, Praesentia⁴⁾.
 34 Legio secunda Traiana, Apollonos superioris.
 35 Milites Miliarenses, Syene.
 36 Legio prima Valentiniana, Copto.
 37 Legio prima Maximiana, Filas.
 38 Legio tertia Diocletiana, Thebas.
 39 Legio secunda Valentiniana, Hermunthi.
 40 Equites felices Honoriani, Asfynis.
 41 Ala prima Abasgorum, Hibeos⁵⁾ — Oaseos maioris.
 42 Et quae de minore laterculo emittuntur:
 43 'Ala secunda Hispanorum, Poisarietemos⁶⁾.
 44 Ala Germanorum, Pesla⁷⁾.
 45 Ala quarta Britonum, Isiu.

1) Lyco 17. 2) Tentyra 8. 3) Cussa 9. Chusis *Itin.* Χουσαί *Aelian. de nat. an.* 10, 27. Κάσο; *Not. episc.* I 764. Ἀρούσσα *Hierocl.* 4) Praesidio Böck. cf. *Strab. p. 813* Ἰθβαϊκὴ φυλακὴ; *Plol.* 5) Ibiu *Itin.* Ibion *Rav.* Νίβι; *Steph.* 6) Peos Artemidos *Itin.* Speos Artemidos *Surita.* 7) Pesla *Itin.*

30 indigenarum *V* || 31 legionis tertie (tercie *P*) *CPV* legiones tertiae *M* || diocletianoombos *CP* diocletianoombos *VM* || 34 apollonos (*C*) *M* appolonos *V* || 38 diocletia *CPV* || 41 τῆν τῆν *add.* *C* || 43 poisarietemos *C* poisarieteindos *P* poisarietēidos *VM* || 44 pesela *M* || 45 brittonum *PM*.

- 46 Ala prima Hiberorum, Thmou⁸⁾. Böck. p. 76
 47 Ala Neptunia, Chenoboscia.
 48 Ala tertia dromedariorum, Maximianopoli.
 49 Ala octaua Palmyrenorum, Foenicionis⁹⁾.
 50 Ala septima Herculia uoluntaria, contra Lata¹⁰⁾.
 51 Ala prima Francorum, contra Apollonos.
 52 Ala prima Iouia catafractariorum, Pampane.
 53 Ala octaua, Abydum — Abocedo¹¹⁾.
 54 Ala secunda Herculia dromedariorum, Psi-
 naula¹²⁾.
 55 Ala prima Abasgorum, Oasi maiore.
 56 Ala prima Quadorum, Oasi minore — Trim-
 theos¹³⁾.
 57 Ala prima Ualeria dromedariorum, Precteos.
 58 Cohors prima Iusitanorum, Theraco¹⁴⁾.
 59 Cohors scutata ciuium Romanorum, Mutheos.
 60 Cohors prima Apamenorum, Silili¹⁵⁾.
 61 Cohors undecima Chamauorum, Peanu¹⁶⁾.
 62 Cohors nona Tzanorum, Nitnu¹⁷⁾.
 63 Cohors nona Alamannorum, Burgo Seueri.
 64 Cohors prima felix Theodosiana, apud Ele- Böck. p. 77
 phantinem.

8) Thomu *Itin. Tinoy Rav.* 9) Poeniconon *Itin. Phenice Tab. Phinice Rav.* 10) *scrib. contra Lato.* 11) Abotide *Bücking.* 12) Ψ(ναβλα *Athan. histor. Arrian. ad monach. 72.* Ψ(ναφο; *Steph. Psinarni (?) Rav.* 13) Terenutheos *Bücking, Lepsius; fort. scrib. Mu- theos; cf. 59; Itin. p. 166.* 14) Hieracon *Wesseling.* 15) Silsili *d'Anville; propter ordinem geographicum h. l. obseruatum praetule- rim: Selino; cf. Itin. p. 166.* 16) *fort. scrib. Panu, sed cf. Permum Rav.* 17) Nibiū *Bück. (?)*

46 thinou *P* thunii *V* thimou *M* || 47 neptimia *V* || 49 palmire-
 norum *P* || fenicionis *C* foenicionis *PI* || 50 uolumptaria *PVM* || contra
 Lata *om. V* || 51 Ala prima Francorum *om. V* || ctra *M* || apollonos
PI || 52 catafractan *CFM* catafractam *P* || 53 abidum *CM* || abecedo *V*
sed correx. || 55 abasgarum *V* || minore *V* *sed correx.* || 56 quadrorum
P || thrimtheos *V* trütheos *M* || 53 lysitanorum *CFVM* || 61 XI *CP* ||
 peanui *P* peamū *M* || 62 zanorum *V* || 63 alamanoiorum *V* *sed correx.* ||
 64 Elefantinem *CP.*

- 65 Cohors quinta Suentium¹⁸⁾ [quinta], Suene.
 66 Cohors sexta saginarum¹⁹⁾, in Castris Lapidariorum.
 67 Cohors septima Francorum, Diospoli.
 68 Officium autem uiri spectabilis ducis Thebaidos habet ita:
 69 Principem de scola agentum in rebus.
 70 Numerarios et adiutores eorum.
 71 Adiutorem.
 72 Commentariensem²⁰⁾.
 73 A libellis siue subscribendarium.
 74 Exceptores et ceteros officiales.
 75 Dux Thebaidos V.

18) Suenensium *Bücking*. 19) *fort. scrib. Sugambrorum uel sagittariorum*. 20) *Commentariensis in officiis ducum et comitum adiutorem praecedere solet*.

65 suentuum *P* || 66 capidariorum *M* || 68 thebaide *CV* thebaidae *P* || 69 de rebus, *M* || 75 quintus *V*.

XXXII.

Dux Foenicis.

Böck. p. 84

2 — 5	<p style="text-align: center;"> $\overline{\text{FL}}$. $\overline{\text{INTAIL}}$. $\overline{\text{COMORD}}$ $\overline{\text{PR}}$. </p>	Otthara.	Euhara.	Saltatha.
		<i>Castellum.</i>	<i>Castellum.</i>	<i>Castellum.</i>
6 — 9	Lataui.	Auatha.	Nazala.	Abira.
	<i>Castellum.</i>	<i>Castellum.</i>	<i>Castellum.</i>	<i>Castellum.</i>
10 — 13	Casama.	Calamona.	Betproclis.	Thelsee.
	<i>Castellum.</i> <i>ex quo ca-</i> <i>put barba-</i> <i>tum eminet.</i>	<i>Castellum.</i>	<i>Castellum.</i>	<i>Castellum.</i>
14 — 16	Adatha.	Palmyra.	Danaba.	
	<i>Castellum.</i>	<i>Castellum.</i>	<i>Castellum.</i>	

17 Sub dispositione uiri spectabilis ducis Foenicis:

18 Equites Mauri Illyriciani, Otthara¹⁾.

19 Equites scutarii Illyriciani, Euhari²⁾.

1) Ocurura *Tab.* (?) 2) Eumari *Itin.* Εὐδαρίας *Not. ep. I 991.*
A̅sept̅a P̅tol. Εὐδαρίας Hard. Conc. II p. 473.

Præcedunt in codd. omnibus cap. XXXIV et XXXVII; u. ad cap. XXXVI || 1 foenitis *V* || 2 ita *CP om.* *V* FL | INTAIL | COMORD | PR *M*¹ FL | intali | Comord¹: | PR *M*² || 4 eubara *P* || 5 salthata *M*² || 6 litau *M*² || 9 abina *V* || 12 tprodis *V* sed *add.* be || 13 thelsce *V* || 15 palmira *VM*^{1·2} || 16 *om.* *M*² || 17 foenitis *V* || 18 otthora *V*.

- Böck. p. 85 20 Equites promoti indigenae³⁾, Saltatha⁴⁾.
 21 Equites Dalmatae Illyriciani, Lataui.
 22 Equites promoti indigenae, Auatha.
 23 Equites promoti indigenae, Nazala⁵⁾.
 24 Equites sagittarii indigenae, Abina⁶⁾.
 25 Equites sagittarii indigenae, Casama.
 26 Equites sagittarii indigenae, Calamoua.
 27 Equites Saraceni indigenae, Betproclis.
 28 Equites Saraceni, Thelsee.
 29 Equites sagittarii indigenae, Adatha⁷⁾.
 30 Praefectus legionis primae Illyricorum, Palmira.
 31 Praefectus legionis tertiae Gallicae, Danaba⁸⁾.
 32 Et quae de minore laterculo emittuntur:
 33 Ala prima Damascena, Monte Iouis.
 34 Ala noua Diocletiana, Ueriaraca.
 35 Ala prima Francorum, Cunna⁹⁾.
 36 Ala prima Alamannorum, Neia.
 37 Ala prima Saxonum, Uerofabula.
 38 Ala prima Foenicum, Rene¹⁰⁾.
 39 Ala secunda Salutis, Arefa¹¹⁾.
 40 Cohors tertia Herculia, Ueranoca.
 41 Cohors quinta pacata Alamannorum, Oneuatha.
 42 Cohors prima Iulia lectorum, Uale¹²⁾ Alba.
 43 Cohors secunda Aegyptiorum, Calle Diocle-
 tiana.
 Bock. p. 86 44 Cohors prima Orientalis, Thama.
 45 Officium autem habet ita:

3) scrib. Illyriciani; nunquam enim indigenae Illyricianos praecedunt. 4) ΑΑΘΑΟΗΝΩΝ lege Σαλθαθηναίων Wetstein, *Inscr. aus Hauran. Abh. der Berl. Acad. 1863. p. 311.* 5) Nezala *Tab. L. III 755.* Danoua *Tab. Δανάβα Ptol. Δανάβων, Danaborum, castrum Danabeni Lequien II p. 847.* 6) Abira 9; Abila *Pancirolos.* 7) Ἀδάχα *Ptol.* 8) Danauae *C. I. l. III 755.* Danoua *Tab. Δανάβα Ptol. Δανάβων, Danaborum, castrum Danabeni Lequien II p. 847.* 9) Conna *Itin.* 10) Neue *Itin. Νεὴ Not. episc. I 1020; cf. Lequien Or. christ. II p. 863.* 11) Ἀρφέ *Joseph. b. i. III 3, 5.* 12) scrib. Ualle.

21 dalmati *CPVM* || 27 betprodis *VM* || 28 thesee *V* || 30 illyriciorum *CM* illiriciorum *P* illyritiorum *V* || 34 diocletiana *M* || 43 uale *V*.

- 46 Principem de scola agentum in rebus.
 47 Numerarios et adiutores eorum.
 48 Commentariensem.
 49 Adiutorem.
 50 A libellis siue subscribendarium.
 51 Exceptores et ceteros officiales.
 52 Dux Foenicis V.

XXXIII.

Dux Syriae.

Böck. p. 87

2	F L̄. INTALL COMORD P R̄.	Seriane. Occariba. <i>Castellum. Castellum.</i>	7. 8
3. 4	Barbalissus. Neocaesar. <i>Castellum. Castellum.</i>	Matthana. Adada. <i>Castellum. Castellum.</i>	9. 10
5. 6	Rosapha. Sura. <i>Castellum. Castellum.</i>	Aratha. Acadama. Acauatha. Oresa. <i>Castellum. Castellum.</i>	11. 12 13. 14

52 foenitis V || V om. V.

XXXIII.

2 ita CP om. V FL | INTAL | COMORD | P R̄ M¹ FL | intali |
 Comord. | P R̄ M² || 3 barbalissos V || 8 aratha V *suprascr.* occariba ||
 9 maithana M¹⁻² || 12 achadam C || 13 achauata C.

15 Sub dispositione uiri spectabilis ducis Syriae et Eufratensis Syriae:

- 16 Equites scutarii Illyriciani, Seriane.
 Bock. p 58 17 Equites promoti Illyriciani, Occariba¹⁾.
 18 Equites sagittarii indigenae, Matthana.
 19 Equites promoti²⁾ indigenae, Adada.
 20 Equites sagittarii indigenae, Anatha³⁾.
 21 Equites sagittarii, Acadama⁴⁾.
 22 Equites sagittarii, Acauatha.
 23 Praefectus legionis quartae Scythicae, Oresa⁵⁾.
 24 In Augusta Eufratensi:
 25 Equites Dalmatae Illyriciani, Barbalisso.
 26 Equites Mauri Illyriciani, Neocaesareae.
 27 Equites promoti indigenae, Rosafa⁶⁾.
 28 Praefectus legionis sextaedecimae Flauiae firmae, Sura.
 29 Et quae de minore laterculo emittuntur:
 30 Ala prima noua Herculia, Ammuda⁷⁾.
 31 Ala prima Iuthungorum, Salutaria.
 32 Cohors prima Gotthorum, Helela⁸⁾.
 33 Cohors prima Ulpia Dacorum, Claudiana.
 34 Cohors tertia Ualeria, Marmantarum.
 35 Cohors prima uictorum, Ammattha⁹⁾.
 36 Officium autem habet ita:

1) Occaraba *Tab.* Orarabon *Rav.* Ἀκοράβα *Ptol.* Acorabensis *Hard. Conc. I. p. 316.* 2) *Promoti sagittarios praecedere solent.*
 3) Aratha 11. Arachon *sive* Arachensis *Hard. I. p. 815.* Ἀρχαίων *Lequien Or. christ. II p. 848.* 4) Ἀσαφειδάμα *Ptol. (?)* 5) Ὀρίζα *Ptol.* Oruba *Tab.* Orissa *Rav.* 6) Ῥησάφα *Ptol.* Risapa *Tab.* Risapha *Rav.* 7) Ἀρουδίς *Ptol.* Arulis *Tab.* Araris *Rav. (?) sed cf. 35.*
 8) Ἀλαλίς *Ptol.* Alalius *Hard. Conc. I p. 314.* Alalorum *Lequien Or. christ. II p. 848.* 9) Ἀλαμάθα *Ptol. (?) cf. 30.*

* 16 syriane *P* || 18 maithana *CM* || 20 aitha *V* || 21 om. *V* || 23 prefecture *CV* praefecturae *PM* || legiones *C* || 24—28 post 35 colloc. *M* || 24 augusto *CPVM* || 25 dalmati *CPVM* || 26 neocesar *CV* neocaesar *PM* || 28 prefecture *CV* praefecturae *PM* || 30 nona *C* || amuda *CV* amuda (*P*) *M* || 32 gotthorum *CVM* || 35 ammattha *CM* amattha *P* ammattha *V.*

- 37 Principem [unum].
- 38 Numerarios et adiutores eorum.
- 39 Commentariensem.
- 40 Adiutorem.
- 41 A libellis siue subscribendarium.
- 42 Exceptores et ceteros officiales.
- 43 Dux Syriae V.

Böck. p. 89

43 quintus V.

XXXIV.

Dux Palaestinae.

Böck. p. 78

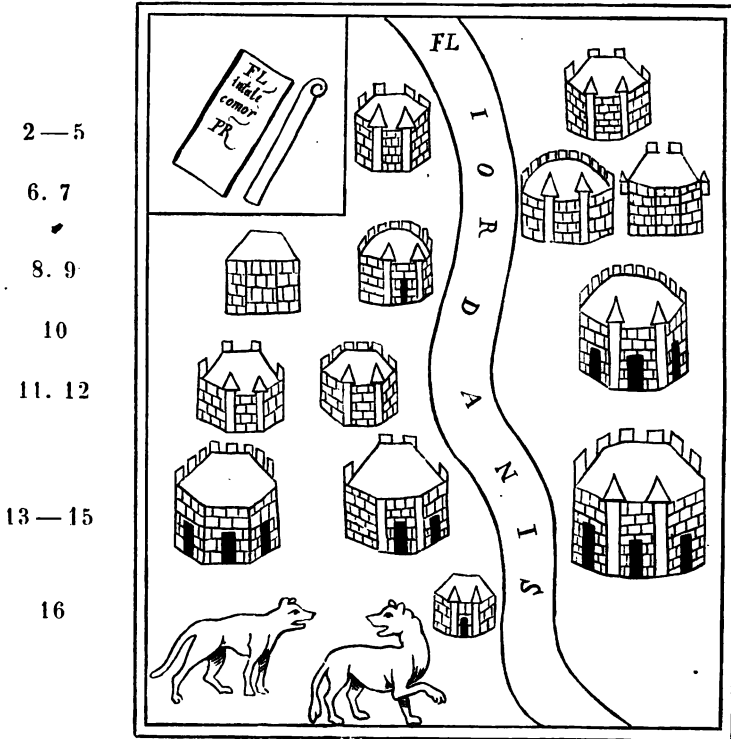

- 3 Menoida. 5 Berosaba.
 8 Zodocatha. 9 Sabaia. 6 Chermula. 7 Zoara.
 11 Robatha. 12 Hauare. 10 Birsama.
 13 Ueterocania. 14 Mohaila. 15 Aelia.
 16 Aila.

Folia coniuncta duo, quae cap. XXXIV et XXXVII continent, in archetypo suo loco mota et ante cap. XXXII inserta sunt, quem locum in omnibus codd. nostris obtinent. || 2 ita M^{1.2} om. V FL | INTALL | COMORD | PR CP || 3 menosoa C menochia M^{1.2} || 4 om. V || 5—7, 10, 15 post 17 colloc. V || 5 benosaba VM^{1.2} || 8 zodochata CP || 10 birsania V || 12 lauare V sed correx. || 13 ueterocama PM^{1.2} ueterocai'a V || 14 moahila M¹ moabila M².

17 Sub dispositione uiri spectabilis ducis Palaestinae:

- 18 Equites Dalmatae Illyriciani, Benosabae¹⁾. Böck. p. 79
 19 Equites promoti Illyriciani, Menochiae²⁾.
 20 Equites scutarii Illyriciani, Chermulae.
 21 Equites Mauri Illyriciani, Aeliae.
 22 Equites Thamudeni Illyriciani, Birsama³⁾.
 23 Equites promoti indigenae, Sabaiae⁴⁾.
 24 Equites promoti indigenae, Zodocathae⁵⁾.
 25 Equites sagittarii indigenae, Hauanae⁶⁾.
 26 Equites sagittarii indigenae, Zoarae.
 27 *Equites sagittarii indigenae, Robatha*⁷⁾.
 28 Equites primi felices [sagittarii indigenae]
 Palaestini, Sabure⁸⁾ siue Ueterocariae⁹⁾.
 29 Equites sagittarii indigenae, Moahile¹⁰⁾.
 30 Praefectus legionis decimae Fretensis, Ailae.
 31 Et quae de minore laterculo emittuntur:
 32 Ala prima miliaria Sebastena, Asuada¹¹⁾.
 33 Ala Antana¹²⁾, dromedariorum, Admatha¹³⁾.
 34 Ala Constantiana, Toloha.
 35 Ala secunda felix Valentiana, apud Praesidium.
 36 Ala prima miliaria, Hasta¹⁴⁾.

1) Berosaba 5. 2) Menoida 3; Μηνοΐδος *Hard. Conc. II p. 401. Minoidis l. l. p. 459. Μηνοΐς Euseb. onom. urb. sacr. scr. Moenocenum castrum C. Th. VII 4, 30.* 3) Σάδταν Γεραΐτιδος ἦτοι Βαρσάμων. *Not. episc. V 108 Βέρζαμμα Ptol. Ursaminum castrum C. Th. VII 4, 30.* 4) Σαβατ *Steph. Byz.* 5) Zadagatta *Tab. Ζαχνάδα Ptol.* 6) Hauare 12. Hauarra *Tab. Αύδρα Ptol. Αύαρα Steph. Byz.* 7) cf. 11. Ρωσβώθ *Euseb.* 8) Σαπκουρεΐ *Ptol. Σάπκουρα Ios. ant. XIV 5, 4. Σεπκώρις Ios. passim.* 9) Καρχαρία *Euseb.* 10) Moahile 14; *fort. scrib. (Charac-) Moab - Ailae.* 11) Ασαραδά *Euseb. Asadada versio lat. Hier. Ανουδθ Ios. bell. iud. III 3, 5.* 12) Antoniniana? 13) Αμμαθα *Euseb. Amathar Hier. εν Αμαθοΐς Ioseph. ant. iud. XVII 10, 6.* 14) Ασθά *Euseb. Asta cod. Leid. Hier.*

20 scrutarii P || 22 thamudetii M || birsania V || 28 palestine P |
 subure V || 29 moahile M || 30 legionum CPVM || freccensis V || 31 la-
 tercule V || 34 coloha V.

- 37 Ala Idiota constituta ¹⁵⁾.
 38 Cohors duodecima Ualeria, Afro.
 39 Cohors decima Carthaginensis, Cartha.
 Bock. p. 80 40 Cohors prima argentaria ¹⁶⁾, Tarba ¹⁷⁾.
 41 Cohors quarta Frygum, Praesidio.
 42 Cohors secunda Gratiana, Iehibo.
 43 Cohors prima equitata, Calamona.
 44 Cohors secunda Galatarum, Arieldela ¹⁸⁾.
 45 Cohors prima Flauia, Moleatha ¹⁹⁾.
 46 Cohors quarta Palaestinorum, Thamana ²⁰⁾.
 47 Cohors secunda Cretensis, iuxta Iordanem
 fluuium.
 48 Cohors prima salutaria, inter Aeliam et
 Hierichunta.
 49 Officium autem habet ita:
 50 Principem de scola argentum in rebus.
 51 Numerarios et adiutores eorum.
 52 Commentariensem.
 53 Adiutorem.
 54 A libellis siue subscribendarium.
 55 Exceptores et ceteros officiales.
 56 Dux Palaestinae V.

15) Ala prima Iota constituta *Böck. fort. scrib.* Ala prima quin-
 genaria Iota constituta. 16) centenaria *Gelen. cf. XXXVI 35.* co-
 hors quinquagenaria. 17) Θαμαρά κάμη—ἦτις νῦν φρούριον ἐστὶ τῶν
 στρατιωτικῶν *Euseb.* Θαμάρω *Ptol.* Thamaro *Tab.* Thamara *Rat.*
 18) Ἀριόδηλα *Hierocl.; Not. Episc. 1, 1000; 5, 127; Steph. Byz.*
 Ἀριόδηλων *Hard. Conc. I. p. 1428.* 19) ἐν Μαλάθους *Ios. ant. iud.*
XVIII, 8, 2; Μαλαάθ, Μαλαάθους, Μαλαθών Euseb. Μαλιόθθα *Ptol.*
 20) Θαμάν, ἀπέγουσα Πιτρῶν ἀμφὶ τὰ α' σημεῖα, ἐν ᾗ καὶ ἐγκάθηται
 στρατιωτικόν. *Euseb.* Θάνα *Ptol.* Thornia *Tab.*

40 argentaria C || 41 frigum CPV phrygum M || 42 iehibo V ||
 43 calamonia P || 44 galatharum CPVM || 46 IIII CPV || 47 iordanem
 M || 48 hierichunta V || 54 rescribendarium C || 56 palastine v^u V.

XXXV.

Dux Osrhoenae.

Böck. p. 89

2—4	$\overline{\text{FL}}$ INTALL COMOR $\overline{\text{D}}$ $\overline{\text{PR}}$	Gallaba.	Callinico.
		<i>Castellum.</i>	<i>Castellum.</i>
5—8	Dabana.	Banasam.	Syna Ju- deorum.
			Oroba.
		<i>Castellum.</i>	<i>Castellum.</i>
9—12	Thillaza- mara.	Mediana.	Rasin.
			Circesio.
		<i>Castellum.</i>	<i>Castellum.</i>
13			Apatna.
			<i>Castellum.</i>

14 Sub dispositione uiri spectabilis ducis Os- Böck. p. 89
rhoenae:

15 Equites Dalmatae Illyriciani, Gauaba¹⁾).

16 Equites promoti Illyriciani, Callinico.

17 Equites Mauri Illyriciani, Dabana.

18 Equites promoti indigenae, Banasam²⁾).

1) Gallaba 3; scrib. Cannaba. 2) Βανασαμων Procop. de aed.
II 4.

1 osrhoenae P osrhoene V || 2 ita CP om. V FL | INTAL |
COMOR | PR M¹ FL | intali | Comord | P. R. M² || 6 banasani CV
banasa M^{1.2} || 8 oroha C oraba M^{1.2} || 9 tyllasamara V || 10 meclia-
na (C) || 12 gracefio P || 13 aptana C || 14 osrhoenae P || 15 dalmati
CPVM || gauaba PM || 18 banasani V.

- 19 Equites promoti indigenae, Sina Iudaeorum.
 20 Equites sagittarii indigenae, Oraba³⁾.
 21 Equites sagittarii indigenae, Thillazamana.
 22 Equites sagittarii indigenae Medianenses, Medianiana.
 23 Equites [sagittarii indigenae] primi Osrhoeni, Rasin⁴⁾.
 24 Praefectus legionis quartae Parthicae, Circesio.
 25, Apatna⁵⁾.
 26 Et quae de minore laterculo emittuntur:
 27 Ala septima Ualera praefectorum, Thillacama⁶⁾.
 28 Ala prima Uictoriae, Touia⁷⁾ — contra Bintha⁸⁾.
 29 Ala secunda Paflagonum, Thillafica.
 30 Ala prima Parthorum, Resaia⁹⁾.
 31 Ala prima noua Diocletiana, inter Thannurin et Horobam.
 32 Cohors prima Gaetulorum, Thillaamana¹⁰⁾.
 Böck. p. 91 33 Cohors prima Eufratensis, Maratha¹¹⁾.
 34 Ala prima salutaria, Duodecimo constituta.
 35 Officium autem habet ita:
 36 Principem de scola agentum in rebus.
 37 Numerarios et adiutores eorum.
 38 Commentariensem.

3) Oroba 8; Horoba 31. 4) 'Πάσις (gen. casu) Procop. l. l. 5) cf. 13. Ἀφραδάνα Ptol. Legiones Parthicae exhibentur quattuor: prima et secunda XXXVI 29; 30; quarta h. l.; sexta VII 19 = 55. Quinta anno 359 a Parthis deleta est (u. Annm. XVIII 9, 3; XIX 8); tertiam h. l. excidisse putauerim. 6) Thilaticomum, Thillaticomum Itin. 7) Iouia? 8) contra Birtha Wesseling. 9) scrib. Resaina. 10) Thillazamana 21. Thillazamara 9. Ζάμα Ptol. 11) Ζαμαρθία; Procop. de aed. II 6 (?)

^a
 21 thillazamana C tyllasamana V || 24 prefecture CPV praefecturae M || panthice CPV panthicae M || crecesio V || 26 mittuntur V || 27 preelectorum C praelectorum PVM || 28 alia P || uictoriatouia CPVM || 29 secunda om. C sed post. add. II || 30 panthorum CPVM || 31 intenthannuri nethorobam CPM intonthamuri nethorobam V || 32 gettulorum V || in V litterae ama postea add. sunt || 33 eufratensi CPV || 34 duodetima V || 35 om. C spatium uacuo relicto.

- 39 Adiutorem.
- 40 A libellis siue subscribendarium.
- 41 Exceptores et ceteros officiales.
- 42 Dux Osrhoenae V.

XXXVI.

Dux Mesopotamiae.

Böck. p. 92

2—5	FL INTALĪ. COMORD. PR	Amida. Theodosiopolis. Amida. <i>Castellum. Castellum. Castellum.</i>
6	FL. TIGRIS.	
7—9	Constantina. <i>Castellum.</i>	Apadna. Constantina. <i>Castellum. Castellum.</i>
10—12	FL. EUFRATES.	
13—15	Cephae. <i>Castellum.</i>	Cartha. Assara. <i>Castellum. Castellum.</i>
16. 17	Ripaltha. <i>Castellum.</i>	Thilbisme. Caini. <i>Castellum. Castellum.</i> Thannuri. <i>Castellum.</i>

42 V om. V.

XXXVI.

1 mesopotanee V || 2 ita CP om. V FL | INTALĪ | COMORD | PR M^{1.2} || 6 om. V tygris CM^{1.2} || 7 constantini C || 10 om. V || 11 charta V || 17 thamuri V.

- 18 Sub dispositione uiri spectabilis ducis Mesopotamiae:
- 19 Equites scutarii Illyriciani, Amidae.
- Böck. p. 93 20 Equites promoti Illyriciani, Resain — Theodosioli.
- 21 Equites ducatores Illyriciani [primi ducatores], Amidae.
- 22 Equites felices Honoriani Illyriciani, Constantina.
- 23 *Equites promoti indigenae, Apadna*¹⁾.
- 24 *Equites promoti indigenae, Constantina*¹⁾.
- 25 Equites sagittarii indigenae Arabanenses²⁾, Mefana — Cartha³⁾.
- 26 Equites scutarii⁴⁾ indigenae Pafenses⁵⁾, As-sara⁶⁾.
- 27 Equites sagittarii indigenae Thibithenses⁷⁾, Thilbisme.
- 28 Equites sagittarii indigenae, Thannuri.
- 29 Praefectus legionis primae Parthicae Nisibenae, Constantina.
- 30 Praefectus legionis secundae Parthicae, Cefae⁸⁾.
- 31 Et quae de minore laterculo emittuntur:
- 32 Ala secunda noua Aegyptiorum, Cartha³⁾.
- 33 Ala octaua Flauia Francorum, Ripaltha.

1) cf. 8; 9; *equitum promotorum cunei bini in omnibus Orientis tractibus proximi ab Illyricianis recensentur.* 2) Ἀρράβια Ptol. (?) 3) Charcha Amm. XVIII. 10, 1. Χαρχὰς Theoph. Simoc. V. 1; 13. Καρχαρωμῶν id. I. 13. 4) *Inter Orientales indigenas scutarii praeter h. l. non reperiuntur; scrib. sagittarii.* 5) Safenses Böck. 6) Κάστρον Μασσάρων Not. episc. I. 931. 7) Thebeta Tab. Θεβητὰ Steph. Byz. Θεβοθῶν Theoph. Simoc. III. 10. 8) Κίφας Proc. de aed. II. 4. Κάστρον Ἰτσιναῖς Not. episc. I. 913. Cepha, Κηφᾶς, Zephaniensis Lequien, Or. christ. II. p. 1006.

20 resam PM || 22 honoria V || 25 charta V || 26 pauenses V || 28 thanmuri V || 29 prefecture CV praefecturae PM || primae legionis (C) || nisilene P || 30 prefecture CV praefecturae PM || 31 et om. CPM.

- 34 Ala quintadecima Flauia Carduenorum, Caini.
 35 Cohors quinquagenaria ⁹⁾ Arabum, Beth-
 allaha.
 36 Cohors quartadecima Ualeria Zabdenorum,
 Maiocariri ¹⁰⁾.
 37 Officium autem habet ita:
 38 Principem de scola agentum in rebus.
 39 Numerarios et adiutores eorum.
 40 Commentariensem.
 41 Adiutorem.
 42 A libellis siue subscribendarium.
 43 Exceptores et ceteros officiales.
 44 Dux Mesopotamiae VIII.

Böck. p. 94

9) cf. Cohors prima centenaria XXXIV. 40. 10) Meiacarire
Amm. XVIII. 6, 16; 10, 1; Μαῖακαρίη Theoph. Simoc. I. 13.

34 cami C || 36 quardecima C || ualerie CV ualeriae PM || çanı
 maiocariri C || 44 VIII om. V.

XXXVII.

Böck. p. 81

Dux Arabiae.

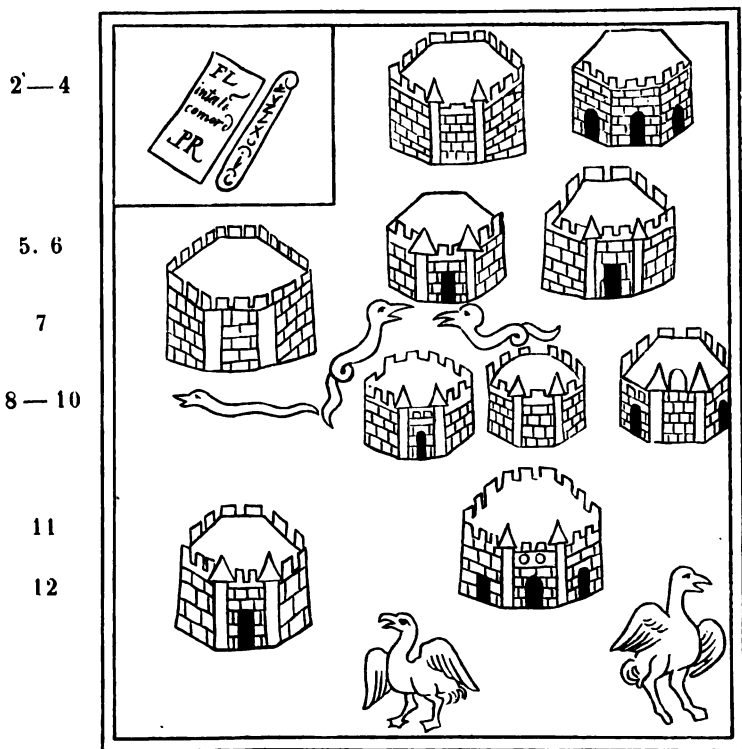

3 Animotha.

4 Tricomia.

5 Areopolis.

6 Speluncis.

7 Ziza.

8 Mefa.

9 Gadda.

10 Bostra.

11 Diafenes.

12 Betthora.

In omnibus codd. ante cap. XXXVII colloc. est; u. ad cap. XXXVII || 2 ita M¹⁻² om. I' FL. | INTALL | COMORD | PR. CP || 3 cf. 14 || 5 arreopolis I' || 7 ziza C zeha M² || 9 gaddai M².

13 Sub dispositione uiri spectabilis ducis Arabiae:

- 14 Equites scutarii Illyriciani, Motha¹⁾.
 15 Equites promoti Illyriciani, Tricomia.
 16 Equites Dalmatae Illyriciani, Ziza. Böck. p. 62
 17 Equites Mauri Illyriciani, Areopoli.
 18 Equites promoti indigenae, Speluncis.
 19 Equites promoti indigenae, Mefa²⁾.
 20 Equites sagittarii indigenae, Gadda.
 21 Praefectus legionis tertiae Cyrenaicae, Bostra.
 22 Praefectus legionis quartae Martiae, Beththoro.
 23 Equites sagittarii indigenae, Dia—Fenis³⁾.
 24 Et quae de minore laterculo emittuntur:
- 25 Ala nona miliaria, Auatha.
 26 Ala sexta Hispanorum, Gomoha.
 27 Ala secunda Constantiana, Libona⁴⁾.
 28 Ala secunda Miliarensis, Naarsafari.
 29 Ala prima Ualentiana, Thainatha⁵⁾.
 30 Ala secunda felix Ualentiana, apud Aditha⁶⁾.
 31 Cohors prima miliaria Thracum, Adtitha⁶⁾.
 32 Cohors prima Thracum, Asabaia⁷⁾.
 33 Cohors octaua uoluntaria, Ualtha.
 34 Cohors tertia felix Arabum, in ripa Uade Afaris fluuii in castris Arnonensibus.

1) Μωθῶ Steph. Byz. Μωθανῶν Wetzstein, *Inscriptionen aus Hauran. Abh. d. Berl. Acad.* 1863 p. 283. 2) Μηραδθ Euseb. 3) Φαινα Hierocl. Φενουράς Not. episc. I, 1025. Φαινῆσιοι C. I. G. 4542—44; 4551; Wetzstein p. 311. 4) Δαιβῶν ἢ Διβῶν Euseb. 5) Thantia Tab. 6) Hatita Tab. 7) Sabaia XXXIV 9 = 23.

14 illyrici animotha CM illirici animotha PV cf. 3 || 15 tricoma C tricoma M || 16 dalmati PVM damati C sed correx. || 17 araeopoli V || 18 speluncis C speluntis V || 21 cyrinaice C eyrenaice V eyrenicae M || 22 becthoro M || 29 ualentiana V || 30 aditha V || 31 ad titha (sic) CPM ad thita V || 32 thraocum CPVM || 33 uolumptaria CPVM || 34 Arabum post Uade colloc. M.

- 35 Cohors tertia Alpīnorum, apud Arnona.
 36 Officium autem [habet] uiri spectabilis ducis
 Arabiae et praesidis *habet* ita:
 Bock. p. 83 37 Principem de scola agentum in rebus.
 38 Numerarios et adiutores eorum.
 39 Commentariensem.
 40 Adiutorem.
 41 A libellis siue subscribendarium.
 42 Exceptores et ceteros officiales.
 43 Item officium praesidis eiusdem prouin-
 ciae:
 44 Principem de eodem officio.
 45 Cornicularium.
 46 Ordinarios.
 47 Commentariensem.
 48 Numerarios et adiutores eorum.
 49 Adiutorem.
 50 A libellis siue regerendarium⁸⁾.
 51 Exceptores et ceteros officiales.
 52 Dux Arabiae V.

8) subscribendarium *Bethmann-Holweg*.

35 alpenorum *CPVM* || arnonā *M* || 36 dux^{is} *M* || 50 regeneren-
 darum *C* regendarium *PV* || 52 quintus *VM*.

XXXVIII.

Dux Armeniae.

Böck. p. 95

2	FL. INTALL. COMORD PR.	Auaxa. 7 <i>Castellum.</i>
3. 4	Sabbu. Domana. <i>Castellum. Castellum.</i>	Siluanis. 8 <i>Castellum.</i>
5. 6	Apollinaris. Melitena. <i>Castellum. Castellum.</i>	Trapezunta. 9 <i>Castellum.</i> <i>Colore caeruleo mare indicatur.</i>

10 Sub dispositione uiri spectabilis ducis
Armeniae:

- 11 Equites sagittarii, Sabbu ¹⁾.
 12 Equites sagittarii, Domana.

1) Sabus *Itin. Saba Tab.*

2 om. V FL. | INTAL | COMOR | PR M¹ FL. | intali | Comord : |
 P.R M² || 3 sabbii C sabbii V || 5 appollinaris C appollinaris V || 8 syl-
 uanis M^{1.2} || 9 trapezus (P) || 11 sabbii PV.

- Böck. p. 96 13 Praefectus legionis quintaedecimae Apollinaris,
Satala.
- 14 Praefectus legionis duodecimae fulminatae, Me-
litena.
- 15 In Ponto:
- 16 Praefectus legionis primae Ponticae, Trapezunta.
-
- 17 Ala Rizena, Aladleariza²⁾.
- 18 Ala Theodosiana, apud Auaxam³⁾.
- 19 Ala felix Theodosiana, Siluanis.
- 20 Et quae de minore laterculo emittuntur:
- 21 Ala prima Augusta Colonorum, Chiaca⁴⁾.
- 22 Ala Auriana, Dascusa.
- 23 Ala prima Ulpia Dacorum, Suissa.
- 24 Ala secunda Gallorum, Aeliana.
- 25 Ala castello Tablariensi constituta.
- 26 Ala prima praetoria nuper^{4a)} constituta.
- 27 Cohors tertia Ulpia miliaria Petraeorum,
Metita.
- 28 Cohors quarta Raetorum, Analiba.
- 29 Cohors miliaria Bosporiana, Arauraca.
- 30 Cohors miliaria Germanorum, Sisila⁵⁾.
-
- 31 Ala prima Iouia felix, Chaszanenica⁶⁾.
- 32 Ala prima felix Theodosiana, Pithiae⁷⁾.
- 33 Cohors prima Theodosiana, Valentia.

2) olotoaelariza, olutoeulariza, olotedariza, olotoedariza *Codd. Itin.* Ανταραρτζων *Procop. de aed. III 4.* 3) Anxis *Rav.* 4) Craca *Tab. Κιακίς Ptol.* Chiaca *Codd: Itin. praeter Scorialensem, qui ciaca praebet.* 4^{a)} in nuper uel canuper nomen loci alicuius latere con-
Mommsen. 5) Σισιλιτσών φρούριον *Procop. de aed. III 6.* 6) Gize-
nenica Tab. 7) *scrib.* Pityunte.

13 prefecture *CV* praefecturae *PM* || apollinaris *P* appollinaris *V* ||
14 prefecture *CPV* praefecturae *M* || leigionis *V* || fulmine *CV* ful-
minae *PM* || melithena *C* || 16 prefecture *CPV* praefecturae *M* || 17 ala
dade ariza *P* ala doleariza *V* || 21 chiata *V* || 23 ulpididacorum *V* ||
25 tablarensi *C* || 26 pretorica *CPV* praetorica *M* || 29 militaria *CPVM* ||
ararauca *V* || 31 touia *CPVM* || 32 pythie *C* pithicae *M.*

- 34 Cohors Apuleia ciuium Romanorum, Ysi-
porto ⁸⁾.
- 35 Cohors prima Lepidiana, Caene — Parem- Böck. p. 87
bole.
- 36 Cohors prima Claudia equitata, Sebasto-
polis.
- 37 Cohors secunda Ualentiana, Ziganne ⁹⁾.
- 38 Cohors, Mochora ¹⁰⁾.
- 39 Officiium autem habet ita:
- 40 Principem de scola agentum in rebus.
- 41 Numerarios et adiutores eorum.
- 42 Commentariensem.
- 43 Adiutorem.
- 44 A libellis siue subscribendarium.
- 45 Exceptores et ceteros officiales.
- 46 Dux Armeniae VII.

8) Ὑσσοῦ λιμὴν *passim*. 9) Zigana *Itin.* Τζιγγανέων *Not. episc.*
I 468. Ζηγγανέων *l. l. VII 238.* Ζιγανέως *l. l. VIII 517.* Ζιγανέων
l. l. IX 428. 10) Mogaro *Itin.*

34 apuleia *CPVM* || 35 laepidiana *PM* || 38 machora *V* || 44 re-
scribendarium *C* || 46 VII *om. V.*

XXXIX.

Dux Scythiae.

Böck. p 98

2—4	FL̄. INTALL̄. COMORD̄. PR̄.	Flauiana. Capidaua. Castellum. Castellum.
5		Bireo. Castellum.
6		Cii.
7. 8	Arubio. Castellum.	Castellum.
9. 10	Aegissos. Thalamonio. Castellum. Castellum.	

FL. DANUVIUS

11 Sub dispositione uiri spectabilis ducis Scythiae:

- 12 Cuneus equitum scutariorum, Sacidaua¹⁾.
13 Cuneus equitum Solensium, Capidaua.

1) Sucidaua XL 7=17. *Itin. Tab. Ptol.*

1 cithiae P cythye V || 2 om. V FL-INTALI | COMOR | PR̄
M¹ FL | intalī | Comord | P-Ṛ M² || 4 capidana P capidua V || 8 om.
V danubius 'CPM^{1·2} || 9 aegyssos CPM¹ || 10 thalamono VM^{1·2} ||
11 schithie C cithiae P || 12 sacidana C || 13 solentium CPVM.

- 14 Cuneus equitum stablesianorum, Cii. Böck. p. 90
 15 Cuneus equitum stablesianorum, Bireo²⁾.
 16 Cuneus equitum catafractariorum, Arubio.
 17 Cuneus equitum armigerorum, Aegissos.
 18 Cuneus equitum Arcadum, Talamonio³⁾.
 19 Auxiliares:
 20 Milites nauclarii, Flauiana.
 21 Milites superuentores, Axiupoli.
 22 Milites Scythici, Carso.
 23 Milites secundi Constantini, Trosmis.
 24 Milites Scythici, Dirigothia⁴⁾.
 25 Milites primi Constantiani, Nouioduro⁵⁾.
 26 Milites quinti Constantiani, Salsouia.
 27 Milites primi Gratianenses, Gratiana.
 28 Item legiones riparienses:
 29 Praefectus legionis secundae Herculi[an]ae,
 Trosmis.
 30 Praefectus ripae legionis secundae Herculiae
 cohortis quintae pedaturae inferioris⁶⁾, Axiu-
 poli.
 31 Praefectus ripae legionis secundae Herculiae
 cohortis quintae pedaturae inferioris, Iprosmis⁷⁾.
 32 Praefectus legionis primae Iouiae, Nouioduno.
 33 Praefectus ripae legionis primae Iouiae cohortis
 quintae pedaturae superioris, Nouioduno. Böck. p. 100

2) Bireo *Itin. Βερών Theoph. Sim. II 16. Bereo Tab. Birafo*n,
Bireon Rau. 3) Thalamonio *vel Thalamono 10.* 4) Diniguttia *Itin.*
Δινούττια Ptol. Dinogessia Rau. 5) scrib. Nouioduno. 6) supe-
 rioris *Böck.* 7) scrib. Trosmis.

14 cunens *P* || 17 armigenorum *CPVM* || egyptos *V* aegyssos *M* ||
 18 thalamonio *V* || 20 *seqq.* mitt *CPVM* || 20 naudarii *CPVM* || 21 super-
 uertor *CPVM* || axiupoli *M* || 25 nouioduro *P* || 29 prefecture *CPV*
 praefecturae *M* et ita plerumque nisi quod interdum *M*: praefectus,
CV compendia praebent || 30 hercule *P* || predature *V* || auxiupoli *V* ||
 31 p̄dature *V* || prosmis *M* || 32 primaei *CPVM*.

- 34 Praefectus ripae legionis primae Iouiae cohortis quintae pedaturae inferioris, Accisso⁸⁾.
- 35 Praefectus ripae legionis primae Iouiae cohortis et secundae Herculiae musculorum Scythicorum et classis⁹⁾, Inplatepegiis.
- 36 Officium autem habet ita:
- 37 Principem de eodem officio, qui completa militia adorat protector.
- 38 Numerarios et adiutores eorum.
- 39 Commentariensem.
- 40 Adiutorem.
- 41 A libellis siue subscribendarium.
- 42 Exceptores et ceteros officiales.
- 43 Dux Scythiae V.

8) *scrib.* Aegisso. 9) et classis musculorum Scythicorum *Momm-*
sen.

34 ioute cohors P || 35 niplatepegiis C ipplatepegiis P || 37 protectorem CPVM.

XL.

Dux Moesiae secundae.

Böck. p. 101

2 — 4	$\overline{\text{FL.}}$ $\overline{\text{INTALL.}}$ $\overline{\text{COMORD.}}$ $\overline{\text{PR.}}$	Prista.	Appiaria.
		<i>Castellum.</i>	<i>Castellum.</i>
5 — 7	Securisca.	Dimo.	Sucidaua.
	<i>Castellum.</i>	<i>Castellum.</i>	<i>Castellum.</i>
8. 9	Latris.		Tegra.
	<i>Castellum.</i>		<i>Castellum.</i>

10 Sub dispositione uiri spectabilis ducis Moesiae secundae:

- 11 Cuneus equitum scutariorum, Securisca.
 12 Cuneus equitum Solensium, Dimo.
 13 Cuneus equitum scutariorum, Latius¹⁾.

Böck. p. 102

1) Latris 8. Latro *Tab. Latron Rau.* Ἰατρῶν *Procop. de aed. IV*
 7. Ἰατρῶν *Theoph. Simoc. VII 2*; 13. Ieterus fluuius *Plin. III 149.*
 Iatrus fluuius *Iord. Get. 18.*

2 om. $\overline{\text{VFL}}$ | $\overline{\text{INTAL}}$ | $\overline{\text{COMORD}}$ | $\overline{\text{PR}}$ M^1 $\overline{\text{FL}}$ | intali | Comord. |
 $\overline{\text{P. R}}$ M^2 || 3 pristae M^2 || 7 suci claua C || 12 solentium $\overline{\text{CPVM}}$ || duno
 $\overline{\text{CP}}$ || 13 latuis V .

- 14 Cuneus equitum armigerorum, Sexagintaprista.
- 15 Cuneus equitum secundorum armigerorum, Tegra²⁾.
- 16 Cuneus equitum scutariorum, Appiaria.
- 17 Cuneus equitum stablesianorum, Sucidaua.
- 18 Auxiliares:
- 19 Milites praeuentores, Ansamo³⁾.
- 20 Milites Constantini, Trimammio.
- 21 Milites Dacisci, Mediolana.
- 22 Milites tertii nauclarii, Appiaria.
- 23 Milites Nouenses, Transmariscae.
- 24 Milites primi Moesiaci, Candidiana.
- 25 Milites Moesiaci, Teglicio.
- 26 Milites quarti Constantiani, Durostoro.
- 27 Milites Cimbriani, Cimbriani.
- 28 Milites nauclarii Altinenses, Altino⁴⁾.
- 29 Item legiones riparienses:
- 30 Praefectus legionis primae Italicae, Nouas.
- 31 Praefectus ripae legionis primae Italicae cohortis quintae pedaturae superioris, Nouas.
- 32 Praefectus ripae legionis primae Italicae cohortis quintae pedaturae inferioris, Sexagintaprista.

2) Tegrus *Tab. Tigris Rau. Tigra Itin. Τιγᾶς Proc. l. l. Τιγρα id. IV 11.* 3) Ansamon *Rau. Anasamo Tab. ἐν Ἀσίμῳ Theophyl. Simoc. VII 3. Ἀσημα id. VIII 6. Asamus uel Asiamus fluuius codd. Plin. III 149.* 4) Ἀλτηνῶν *Procop. de aed. IV 7. Ἀλτίνα l. l. 11.*

14 post 15 colloc. *M* || 14. 15 Sexagintaprista — armigerorum *om. V* || 14 sexaginta. presta *M* || 15 secundorum *om. M, sed post armigerorum inser. S* || 17 sucidana *C* || 19 seqq. *mit CPVM* || 20 triniamimo *V* || 21 daciscii *CPVM* || 22 nacharii *P* || 24 moesiaci *C* || 25 teglitio *CP* || 26 constantini *V* || 28 nauclarii *P* || 30 seqq. *pro eo q. e. praefectus compendii utuntur CPM, prefecture aut prefect V* || legionis *plerumque leg scribitur in CPM* || 30 *om. C* || italiae *PM italie V* || nouas^s *P* || 31 ripae *om. C* || italie *V* || quintae — 32 cohortis *om. P* || pedature *C* || 32 quintae] *V CPM* || pediture *V* || LX prista *CPVM.*

- 33 Praefectus legionis undecimae Claudiae, Durostoro.
- 34 Praefectus *ripae* legionis undecimae Clau- Böck. p. 103
diae cohortis quintae pedaturae superioris,
Transmariscae.
- 35 Praefectus ripae legionis undecimae Claudiae
cohortis quintae pedaturae inferioris, Trans-
mariscae⁵).
- 36 Praefectus nauium amnicarum et militum ibi-
dem deputatorum.
- 37 Officium autem habet ita:
- 38 Principem de eodem officio, qui completa
militia adorat protector.
- 39 Numerarios et adiutores eorum.
- 40 Commentariensem.
- 41 Adiutorem.
- 42 A libellis siue subscribendarium.
- 43 Exceptores et ceteros officiales.
- 44 Et quae de minore laterculo emittuntur:
- 45 In prouincia Rhodopa:
- 46 Cohors quarta Gallorum, Ulucitra.
- 47 In prouincia Thracia:
- 48 Cohors prima Aureliana, sub Radice — Uia-
mata.
- 49 Cohors tertia Ualeria Bacarum⁶), Drasdea.

50 Dux Moesiae inferioris V.

5) scrib. Durostoro, cf. 33; in ea statione, quam praefectus totius legionis obtinet, praefectus quoque alterius utrius pedaturae sedem habere solet. 6) Bracar(augustanorum) Böck.

33 XI^m C XI P undetime V XI^{ae} M || 34 legionis om. V || XI^m C XI P undetime V XI^{ae} M || quintae om. M || 35 pref^r "leg XI" ripe P || XI^m C undetime V || quintae om. M || transmarisca CM || 36 mitt CPVM || 37 autem om. CM || 38 protectorem CPV protector M || 48 uianata V || 50 V om. M quintus V.

XLI.

Böck. p. 104

Dux Moesiae primae.

2—4	FL. INTALL. COMORD. PR.	Flauiana. <i>Castellum.</i>	Pinco. <i>Castellum.</i>
5—7	Tricornio. <i>Castellum.</i>	Aureomonto. <i>Castellum.</i>	Uiminacio. <i>Castellum.</i>
8—10	Laederata. <i>Castellum.</i>	Cuppis. <i>Castellum.</i>	Ad Nouas. <i>Castellum.</i>

11 Sub dispositione uiri spectabilis ducis Moesiae primae:

12 Cuneus equitum Constantiacorum, Pinco¹⁾.

1) Pingus fluuius *Plin. III 149. Punicum Tab.; Rau. Πικυός Procop. de aed. IV 6. Aeliana Pincensia Eckh. doctr. num. VI. p. 446.*

2 om. V FL | INTALI | COMORD | PR M^{1.2} || 6 aureomonte M² || 7 uiminatio VM² || 8 laederatae P || 10 ad nonas M².

- 13 Cuneus equitum promotorum, Flauiana. Bock. p. 105
- 14 Cuneus equitum sagittariorum, Tricornio.
- 15 Cuneus equitum Dalmatarum, Aureomonto.
- 16 Cuneus equitum promotorum, Uiminacio.
- 17 Cuneus equitum sagittariorum, Laedenatae²).
- 18 Cuneus equitum Dalmatarum, Pinco¹).
- 19 Cuneus equitum Dalmatarum, Cuppis.
- 20 **Auxiliares:**
- 21 Auxiliares Reginenses, contra Reginam.
- 22 Auxiliares Tricornienses, Tricornio.
- 23 Auxiliares Nouenses, Ad Nouas.
- 24 Auxilium Margense, Margo.
- 25 Auxilium Cuppense, Cuppis.
- 26 Auxilium Gratianense, Gratiana.
- 27 Auxilium Taliatense, Taliata³).
- 28 Auxilium Aureomontanum, Tricornio.
- 29 **Item legiones:**
- 30 Praefectus legionis quartae Flauiae, Singiduno.
- 31 Praefectus legionis septimae Claudiae, Uiminacio.
- 32 Praefectus legionis septimae Claudiae, Cuppis.
- 33 Praefectus militum, contra Margum in castris Augustoflauianensibus.
- 34 Praefectus militum exploratorum, Nouis.
- 35 Praefectus militum exploratorum, Talia- Bock. p. 106
tae³).
- 36 Praefectus militum Uincentiensium, Laedemata²).
- 37 Praefectus militum exploratorum, Zmirnae⁴).

2) Laederata s. Lederata *Tab.*; *Procop. l. l.* 3) Ταταρίς *Ptol. Ταταρίς Procop. l. l.* Talia *Itin.* Faliatis *Tab.* Taliatis *Rau.* 4) Σμόρνης; *Procop. l. l.*

16 uiminatio *CPVM* || 17 laedanate *V* || 27 tabatense *V* || taliana *P* || 30 prefecture *CPV* praefecturae *M* et ita plerumque, nisi quod interdum in uno uel altero codice compendiiis scriptum est || flauū *CPVM* || 31 uiminatio *V* || 32 cuppe *V* || 33 mit *CPVM* || 34 om. *V* || 36 laedamata *P*.

- 38 Praefectus classis Histricae, Uiminacio.
 39 Praefectus classis Stradensis et Germensis,
 Margo.
 40 Officium autem habet ita:
 41 Principem de eodem officio, qui completa mi-
 litia adorat protector.
 42 Numerarios et adiutores eorum.
 43 Commentariensem.
 44 Adiutorem.
 45 A libellis siue subscribendarium.
 46 Exceptores et ceteros officiales.
 47 Dux Moesiae superioris V.

38 histrie *CV* histriae *PM* || uiminatio *CVM* || 41 protecti *CM*
 protectorem *PV* || V om. *CPVM*.

XLII.

Dux Daciae ripensis.

Böck. p. 107

2—4	FL. INTALL. COMORD. PR.	Dortico.	Bononia.
		<i>Castellum.</i>	<i>Castellum.</i>
5—7	Cebro.	Drobeta.	Augusta.
	<i>Castellum.</i>	<i>Castellum.</i>	<i>Castellum.</i>
8			Lito.
9—11	Varina.	Almo.	Aegetae. <i>Castellum.</i>
	<i>Castellum.</i>	<i>Castellum.</i>	<i>Castellum.</i>

12 Sub dispositione uiri spectabilis ducis Daciae ripensis:

13 Cuneus equitum Dalmatarum Fortensium, Bononia.

14 Cuneus equitum Dalmatarum Diuitensium, Dortico¹⁾. Böck. p. 108

1) In insignibus Dorticum Bononiae praeponitur, quod ordini geographico melius respondet.

2 om. V FL | INTALĪ | COMORD̄ | PR̄ M^{1·2} || 3 dortico M² || 6 drobeta V || 11 egeta V || 13 dalmatiarum P || forentium CPVM || 14 diuitensum V.

- 15 Cuneus equitum scutariorum, Cebro.
 16 Cuneus equitum Dalmatarum Diuitensium, *Dro-beta*²⁾.
 17 Cuneus equitum Dalmatarum, Augustae.
 18 Cuneus equitum Dalmatarum, Uarina³⁾.
 19 Cuneus equitum stablesianorum, Almo.
 20 Cuneus equitum scutariorum, Aegetae⁴⁾.
 21 Cuneus equitum Constantinianorum, Uto.
 22 **Auxiliares:**
 23 Auxilium Miliarensium, Transalba [Daciae].
 24 Auxilium primorum Dacisorum, Drobeta.
 25 Auxilium Crispitiense, Crispitia.
 26 Auxilium Mariensium⁵⁾, Oesco.
 27 Auxilium Claustrinorum, Transluco.
 28 Auxilium secundorum Dacisorum, Burgo Zono.
 29 Praefectus militum exploratorum, Transdiernis.
 30 **Item legiones:**
 31 Praefectus legionis quintae Macedonicae, Uariana³⁾.
 32 Praefectus legionis quintae Macedonicae, Cebro.
 33 Praefectus legionis quintae Macedonicae, Oesco.
 Böck. p. 109 34 Praefectus legionis tertiaedecimae geminae, Aegeta⁴⁾.
 35 Praefectus legionis tertiaedecimae geminae, Transdrobeta.

2) u. 6. 3) Uarianis *Itin.* Βαριδνα *Procop. de aed. IV 6.*

4) Egeta *Tab.*; *Rau.* Egeta et Ageta *Codd. Itin.* Ἐγετα *Ptol.* 5) Martensium *Böck.*

21 utocie V utociae M || 23 miliarentium CPVM || Transalba Daciae] tnsalbadacie C transalbada VM cf. *adn. ad 21* || Daciae om. P || 24 auxiliorum M || dacisorum V || 25 crispiciense CPV || 26 mauriensium C || 28 dacisorum V || 29 seqq. pro praefectus aut praefecturae aut, id quod plerumque euenit, compendium aliquod ponitur || 31 seqq. pro legionis in CPM plerumque leg scriptum est || 31 V^{tae} M || uarimana C || 32:33 V P || 34 XIII P tredetime V XIII^{mae} M || geminia CPVM || 35 tertiedetime V XIII M || geminia CPV gemina M.

- 36 Praefectus legionis tertiaedecimae geminae,
Burgo Nouo.
- 37 Praefectus legionis tertiaedecimae geminae, Zer-
nis.
- 38 Praefectus legionis tertiaedecimae geminae, Ra-
tiaria.
- 39 Praefectus legionis quintae Macedonicae, Suci-
daua.
- 40 Tribunus cohortis secundorum reducum, Siosta.
- 41 Tribunus cohortis nouae Sosticae
- 42 Praefectus classis Histricae, Aegetae⁴).
- 43 Praefectus classis Ratianensis⁵).
- 44 Officium autem habet ita:
- 45 Principem de eodem officio, qui completa mili-
tia adorat protector.
- 46 Numerarios et adiutores eorum.
- 47 Commentariensem.
- 48 Adiutorem.
- 49 A libellis siue subscribendarium.
- 50 Exceptores et ceteros officiales.
- 51 Dux Daciae ripensis V.

Böck. p. 110

5) scrib. Ratiariensis.

36 post 37 colloc. V || XIII^e V XIII PM || geminia CPVM ||
37 XIII M triedetime V || geminia CPVM || 38 XIII^e V XIII M ||
geminia CPVM || 39 macedonici CPVM || 42 ageae CPV Ægetae M ||
43 racianensis P || 45 protectorem CPV protect: M || 51 quintus V.

XLIII.

Consularis Palaestinae.



3 Sub dispositione *uiri* clarissimi consularis
Palaestinae:

4 Prouincia Palaestina.

5 Officium autem habet ita:

6 Principem de eodem officio.

7 Cornicularium.

8 Commentariensem.

Böck. p. 111

9 Adiutorem.

10 Numerarium.

11 Ab actis.

12 A libellis.

2 *om.* VM² || 11 abatis P.

- 13 Exceptores et ceteros cohortalinos, quibus non licet ad aliam transire militiam sine annotatione clementiae principalis.
- 14 Ceteri omnes consulares ad similitudinem consularis Palaestinae officium habent.

XLIV.

Praeses Thebaidos.

Böck. p. 112

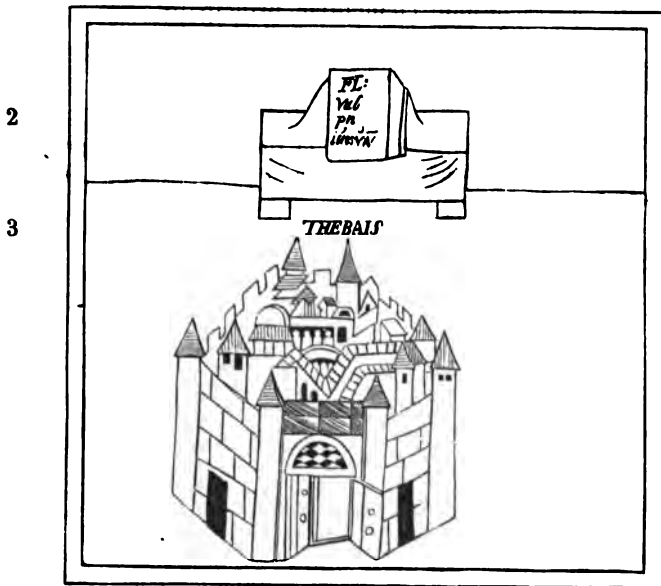

4 Sub dispositione uiri clarissimi¹⁾ praesidis Thebaidos:

1) perfectissimi?

13 cortinalios CPVM.

XLIV.

1 dux *M*¹ || 2. 3 om. *V* || 2 ·FL· | VAL· | PNEV3. | IVSSV. | ·A \bar{V} ·
C ·FL· | VAL | PNEV3 | LUSSU | a \bar{u} P || 3. thebai C thebaidos P.

7*



- 5 Prouincia Thebais.
 6 Officiū autem habet ita:
 7 Principem de eodem officio.
 8 Cornicularium.
 9 Commentariensem.
 10 Adiutorem.
 Hœck. p. 113 11 Numerarium.
 12 Ab actis.
 13 *A libellis.*
 14 Exceptores et ceteros *cohortalinos*, quibus non
 licet ad aliam transire militiam sine anno-
 tatione clementiae principalis.
 15 Ceteri omnes praesides ad similitudinem praesidis The-
 baidos officium habent.

6 autem *om.* *M* || 12 ab actis *CP* || 14 *cortalinos CPVM* || principat
P principali *M* || 15 similitudinē *M* || thebaide *CPV* thebaidae *M* || ha-
 bet *V*.

XLV.

Diuina prouidentia.

Böck. p. 115

1
2. 3

Uirtus.

Scientia rei
militaris.

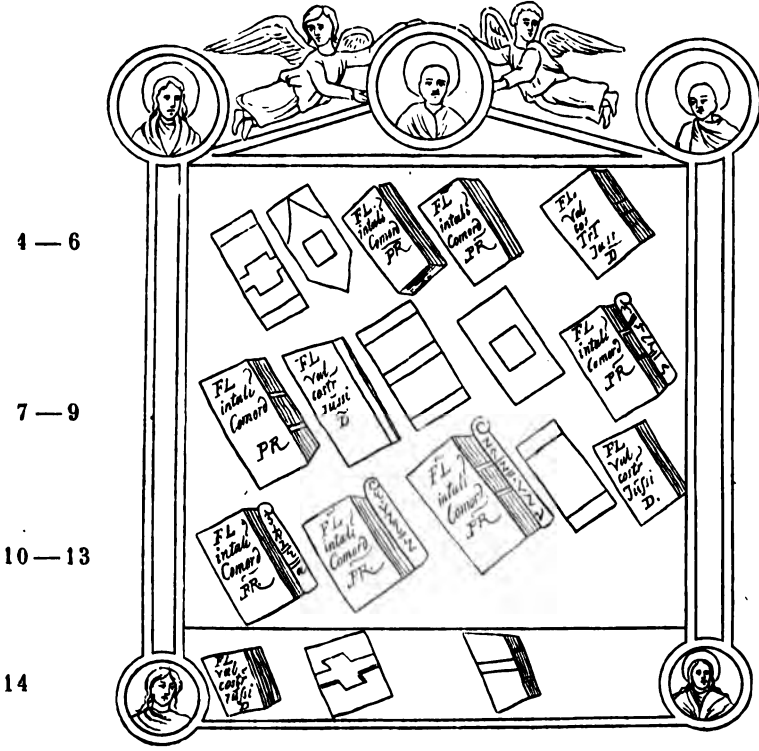

15. 16 Auctoritas.

Felicitas.

1. om. C || omnia praeter 1, 2, 3 om. V || 4, 5, 7, 9, 10—12 ·FL·
INTALĪ | COMORDĪ | PR CP || 4, 5, 9 FL | INTĀ | COMORĪ | PR
M¹ || 7 FL | INTALĪ | COMORDĪ | PR M¹ || 10, 11 FL | INTALĪ |
COMORĪ | PR M¹ || 12 FL | INTALĪ | COMORDĪ | PR M¹.

6, 8, 13, 14 FL | VAL | COSTRĪ | IVSSI & C ·FL· | VAL | COSTRL' |
IVSSI & P || 6 FL | VAL | COSTRĪ | LVSS | D M¹ || 8 FL | VAL |
COSTRĪ | IVSSI | D M¹ || 13 FL | VAL | COSTRĪ | IVSSI ·D· M¹ ||
14 FL | VAL | COMORDĪ (sic) | IVSSI ·D· M¹.

I.

Notitia dignitatum omnium tam ciuilium quam Böck. p. 3*
militarium in partibus Occidentis.

- 2 Praefectus praetorio Italiae.
- 3 Praefectus praetorio Galliarum.
- 4 Praefectus urbis Romae.
- 5 Magister peditum in praesenti.
- 6 Magister equitum in praesenti.
- 7 Magister equitum per Gallias.
- 8 Praepositus sacri cubiculi.
- 9 Magister officiorum.
- 10 Quaestor.
- 11 Comes sacrarum *largitionum*.
- 12 Comes rerum priuatarum.
- 13 Comes domesticorum equitum.
- 14 Comes domesticorum peditum.
- 15 Primicerius sacri cubiculi.
- 16 Primicerius notariorum.
- 17 Castrensis sacri palatii.
- 18 Magistri scriniorum :
- 19 Memoriae.
- 20 Epistolarum.
- 21 Libellorum.

Böck. p. 4*

15. 16 primiterius V || 18 om. V || magister CPM.

22	Proconsul Africae.
23	Uicarii sex:
24	Urbis Romae.
25	Italiae.
26	Africae.
27	Hispaniarum.
28	Septem prouinciarum.
29	Britanniarum.
30	Comites rei militaris sex:
31	Italiae.
32	Africae.
33	Tingitaniae.
34	Tractus Argentoratensis.
35	Britanniarum.
36	Litoris Saxonici per Britannias.
37	Duces duodecim:
38	Limitis Mauritaniae Caesariensis.
39	Limitis Tripolitani.
40	Pannoniae primae et Norici ripensis.
Böck. p. 5* 41	Pannoniae secundae.
42	Ualeriae ripensis.
43	Raetiae primae et secundae.
44	Sequanicae.
45	Tractus Armorici et Neruicani.
46	Belgicae secundae.
47	Germaniae primae.
48	Britanniae.
49	Mogontiacensis.
50	Consulares uiginti duo:
51	Pannoniae 1).
52	Per Italias octo:

1) *scrib.* Per Pannoniam unus: | Pannoniae secundae. cf. Mommsen, *Abh. d. Berl. Akad.* 1862. p. 497.

23 Uicarii *om.* P || 29 britanniorum C brittanniorum PV || 33 tingritanie V tingritaniae M || 45 Armorici et] armoricarie CV armoricariae PM || 49 moguntiacensis V.

- 53 Uenetiae et Histriae.
 54 Aemiliae.
 55 Liguriae.
 56 Flaminiae et Piceni annonarii.
 57 Tusciae et Umbriae.
 58 Piceni suburbicarii.
 59 Campaniae.
 60 Siciliae.
 61 Per Africam duo:
 62 Byzacii.
 63 Numidiae.
 64 Per Hispanias tres:
 65 Baeticae.
 66 Lusitaniae.
 67 Callaeciae.
 68 Per Gallias sex:
 69 Uiennensis.
 70 Lugdunensis prima.
 71 Germaniae prima.
 72 Germaniae secunda.
 73 Belgicae prima.
 74 Belgicae secunda.
 75 Per Britannias duo:
 76 Maximae Caesariensis.
 77 Valentiae.
 78 Correctores tres:
 79 Per Italiam duo:
 80 Apuliae et Calabriae.
 81 Lucaniae et Brittiorum.
 82 Per Pannoniam unum:
 83 Sauriae.
 84 Praesides triginta unum:
 85 Per Illyricum quattuor:

Böck, p. 6*

56 annonarii CPVM || 57 tuscia V || 58 picē V || subundicarii CPVM || 64 tres om. M || 67 collecte V || 70 prima om. C || 71 post 74 colloc. M || 85 quatuor tres P.

86	Dalmaticarum ²⁾ .
87	Pannoniae primae.
88	<i>Norici mediterranei</i> .
89	Norici ripensis.
90	Per Italias septem:
91	Alpium Cottiarum.
92	Raetiae primae.
93	Raetiae secundae.
94	Samnii.
95	Ualeriae.
96	Sardiniae.
97	Corsicae.
Böck. p. 7* 98	Per Africam duo:
99	Mauritaniae Sitifensis.
100	Tripolitanae.
101	Per Hispanias quattuor:
102	Tarraconensis.
103	Carthaginensis.
104	Tingitaniae.
105	Insularum Balearum.
106	Per Gallias undecim:
107	Alpium maritimarum.
108	Alpium Poeninarum et Graiarum.
109	Maximae Sequanorum.
110	Aquitanicae primae.
111	Aquitanicae secundae.
112	Nouempulanae.
113	Narbonensis primae.
114	Narbonensis secundae.
115	Lugdunensis secundae.
116	Lugdunensis tertiae.
117	Lugdunensis Senonicae.

2) *scrib.* Dalmatiae.

89 ripenses *M* || 91 cotiarum *CPM* cociarum *V* || 102 tairaconensis *C* || 108 penninarum *C* poenninarum *PM* poennimarum *V* || gratiarum *CM* graciaram *P* gretiarum *V* || 117 senorice *C* senoricae *PM* seronice senoricae *V*.

- 118 Per Britannias tres:
119 Britanniae primae.
120 Britanniae secundae.
121 Flaviae Caesariensis.
-

II.

Insignia uiri illustris praefecti praetorio per Italiam. Bock. p. 8*

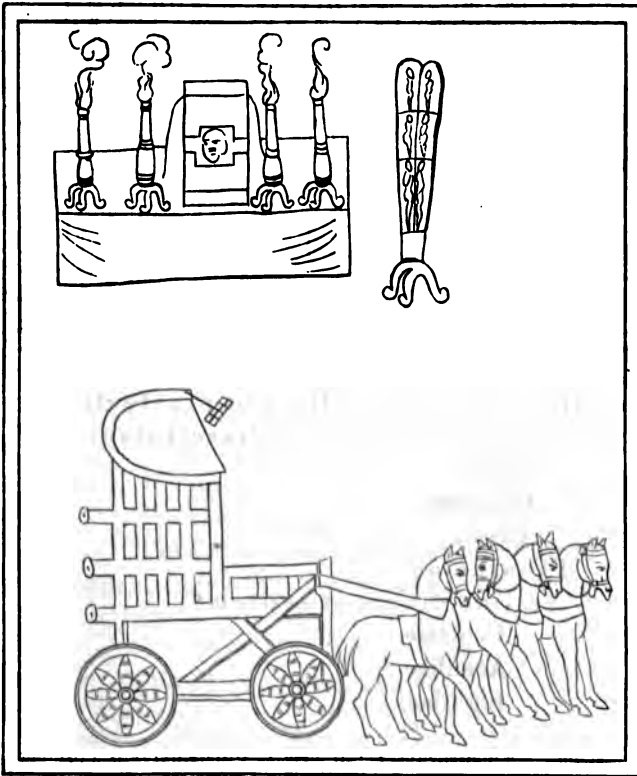

Ušek. p. 9*

2—4

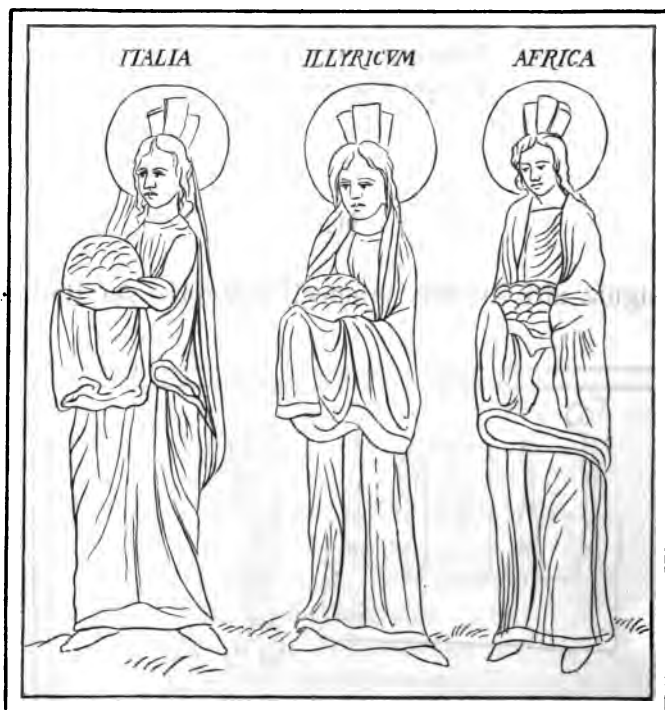

5 Sub dispositione uiri illustris praefecti praetorio Italiae dioceses infrascriptae:

6 Italia.

7 Illyricum.

8 Africa.

9 Prouinciae:

10 Italiae decem et septem:

11 Uenetiae.

12 Aemiliae.

13 Liguriae.

Bi. k. p. 10*

2, 3, 4 om. V || 5 uirorum CPM || iñ C illustrium PM || prefectorum CP p̄fectoř V praefect: M || praetoř CPVM || 10 et om. M || 11 lenetie V || 12 aemeliae C amelieae P emilee V.

- 14 Flaminiae et Piceni annonarii.
 15 Tusciae et Umbriae.
 16 Piceni suburbicarii.
 17 Campaniae.
 18 Siciliae.
 19 Apuliae et Calabriae.
 20 Lucaniae et Brittiorum.
 21 Alpium Cottiarum.
 22 Raetiae primae.
 23 Raetiae secundae.
 24 Samnii.
 25 Ualeriae.
 26 Sardiniae.
 27 Corsicae.
 28 Illyrici sex:
 29 Pannoniae secundae.
 30 Sauriae.
 31 Dalmatiarum ¹⁾.
 32 Pannoniae primae.
 33 Norici mediterranei.
 34 Norici ripensis.
 35 Africae septem ²⁾:
 36 Byzacium.
 37 Numidia.
 38 Mauritania Sitifensis.
 39 Mauritania Caesariensis.
 40 Tripolis.
 41 Praefectus annonae Africae.
 42 Praefectus fundorum patrimonialium.
 43 Officium uiri illustris praefecti praetorio Italiae:

Böck. p. 11*

1) scrib. Dalmatiae. 2) scrib. quinque.

14 flaminee *CV sed corr. C* || annonarii *CPVM* || 15 umbriae *P* ||
 16 suburbicarii *CPVM* || 19 apulei *V* || 20 lucariae *CV lucariae PM* ||
 24 sannii *V* || 33 medi terrani *M* || 41 arnone *CV arnonae PM* ||
 43 praetorio] praetoris *V*.

44	Princeps.
45	Cornicularius.
46	Adiutor.
47	Commentariensis.
48	Ab actis.
49	Numerarii.
50	Subadiuuae.
51	Cura epistolarum.
52	Regerendarius.
53	Exceptores.
54	Adiutores.
55	Singularii.

III.

Insignia praefecti praetorio Galliarum desiderantur.

Böck. p. 13* 1 Sub dispositione uiri illustris praefecti
praetorio Galliarum dioceses infrascriptae:

2	Hispaniae.
3	Septem prouinciae.
4	Britanniae.
5	Prouinciae:
6	Hispaniarum VII:
7	Baetica.

48 ab actis CPV || 51 apud C sed correx. || 52 regeredarius C.

III.

1 scriptae om. M. || 3 septem prouinciarum V || 6 hispanie V
hispa: M || VII om. CPM || 7 boetica CPVM.

- 8 Lusitania.
 9 Callaecia.
 10 Tarraconensis.
 11 Carthaginensis.
 12 Tingitania.
 13 *Balcares*.
 14 Septem prouinciarum XVII:
 15 Uienensis.
 16 Lugdunensis prima.
 17 Germania prima.
 18 Germania secunda.
 19 Belgica prima.
 20 Belgica secunda.
 21 Alpes maritimae.
 22 Alpes Poeninae et Graiae.
 23 Maxima Sequanorum.
 24 Aquitania prima.
 25 Aquitania secunda.
 26 Nouem populi.
 27 Narbonensis prima.
 28 Narbonensis secunda.
 29 Lugdunensis secunda.
 30 Lugdunensis tertia.
 31 Lugdunensis Senonia.
 32 Britanniarum V:
 33 Maxima Caesariensis.
 34 Ualentia.
 35 Britannia prima.
 36 Britannia secunda.
 37 Flauia Caesariensis.
 38 Officium uiri illustris praefecti praetorio
 Galliarum:

Böck. p. 14*

11 carthaginiensis *M* || 13 baleris *CPVM sed correx. C* || 14 VII prouinciarum *CPM* || XII *CVM* duodecim *P* || 15 liennensis *V* || 16 lugdonensis *CVM* || 21 maritima *V* || 22 pennine *CV* penninae *PM* || gratie *CV sed correx. C* *gr̄e P gratiae M* || 29—31 lugdonensis *M* || 29 lugdōnē *C* || 30 lugdōnēsis *C* || 31 lugdnē *C* || senoria *CPVM*.

39	Princeps.
40	Cornicularius.
41	Adiutor.
42	Commentariensis.
43	Ab actis.
44	Numerarii.
45	Subadiuuae.
46	Cura epistolarum.
47	Regerendarius.
48	Excéptores.
49	Adiutores.
50	Singularii.

45 subadiuuae *C* || 46 epistolarum *om.* *M* || 47 — 50 *om.* *M*.

IV.

Insignia uiri illustris praefecti urbis Romae. Bock. p. 15*

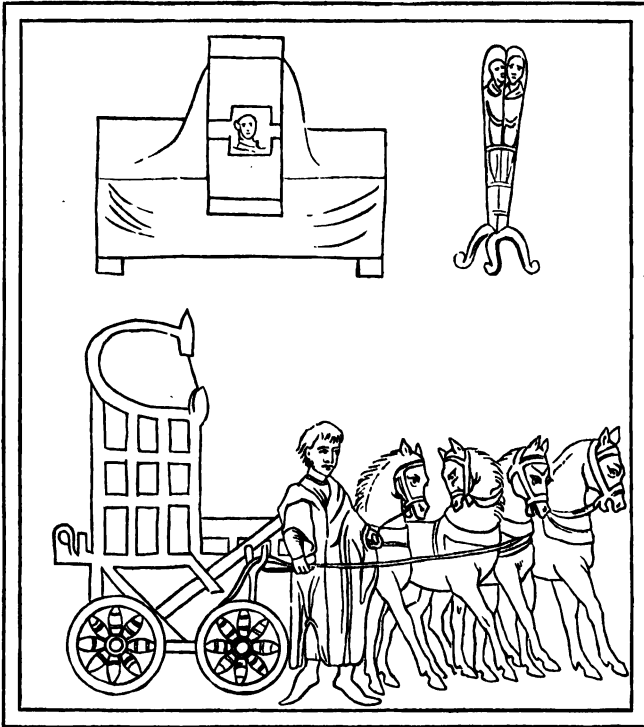

2 Sub dispositione uiri illustris praefecti urbis habentur amministrationes infrascriptae:

- 3 Praefectus annonae.
- 4 Praefectus uigilum.
- 5 Comes formarum.

2 administracões *V* administraciones *M*.

NOTITIA DIGNITATUM.

Book. p. 16*	6	Comes riparum et <i>alvei</i> Tiberis et cloacarum.
	7	Comes portus.
	8	Magister census.
	9	Rationalis uinorum.
	10	Tribunus fori suarii.
	11	Consularis aquarum.
	12	Curator operum maximorum.
	13	Curator operum public[an]orum.
	14	Curator statuuarum.
	15	Curator horreorum Galbanorum.
	16	Centenarius portus.
	17	Tribunus rerum nitentium.
	18	Officium uiri illustris praefecti urbis:
	19	Princeps.
	20	Cornicularius.
	21	Adiutor.
	22	Commentariensis.
	23	Ab actis.
	24	<i>Numerarii.</i>
	25	Primiscrinius [siue numerarius].
	26	Subadiuuae.
	27	Cura epistolarum.
	28	Regerendarius.
	29	Exceptores.
	30	Adiutores.
	31	Censuales.
	32	Nomenclatores.
	33	Singularii.

6 abietiberis *C* abieitiberis *PM* abiectiberis *V* || doacarum *CPM* ||
 7 pontus *CPVM* || 15 horneorum *CPM* borneorum *V* || 16 pontus
CPVM || 17 nitentū *V* || 18 rome *add. V* || 25 primus crinius *C* ||
 28 regendarius *V*.

V.

Insignia uiri illustris magistri peditum.

Böck, p. 17*

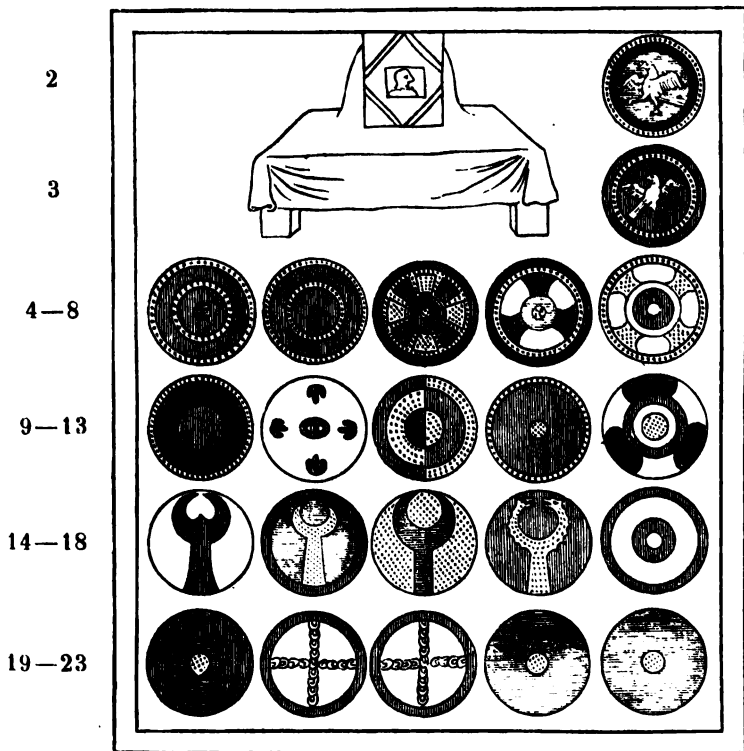

- | | | | | |
|----------------|---------------|---------------------------|---------------------------|----------------------------|
| 4 Diuitenses. | 5 Tongrecani. | 6 Pannoni-
ciani. | 7 Moesiaci. | 8 Armigeri se-
niores. |
| 9 Sabarienses. | 10 Ociauani. | 11 Thebei. | 12 Cimbriani. | 13 Armigeri iu-
niores. |
| 14 Cornuti. | 15 Brachiati. | 16 Petulantes. | 17 Celtae. | 18 Heruli. |
| 19 Bataui. | 20 Mattiaci. | 21 Ascarii se-
niores. | 22 Ascarii iu-
niores. | 23 Iouii. |

Insignium tabulae cap. V et VI ex M¹ descriptae sunt || 2 Iouiani V || sen add. C || 3 sen add. C || 5 tongraecani M^{1.2} || 7 moesiaci P moesiatici V moresiaci M^{1.2} || 10 ociauani C || 13 uoures V || 14 cornicti V || 17 celta M² || senio: add. M¹ senior: add. M² || 18 herculi V || senio: add. M¹ senior: add. M² || 20 matiaci C marciaci V || 21 seniores om. V || 22 iuniores om. V || 23 Iouii V || senior: add. M^{1.2}.

Böck. p. 18*

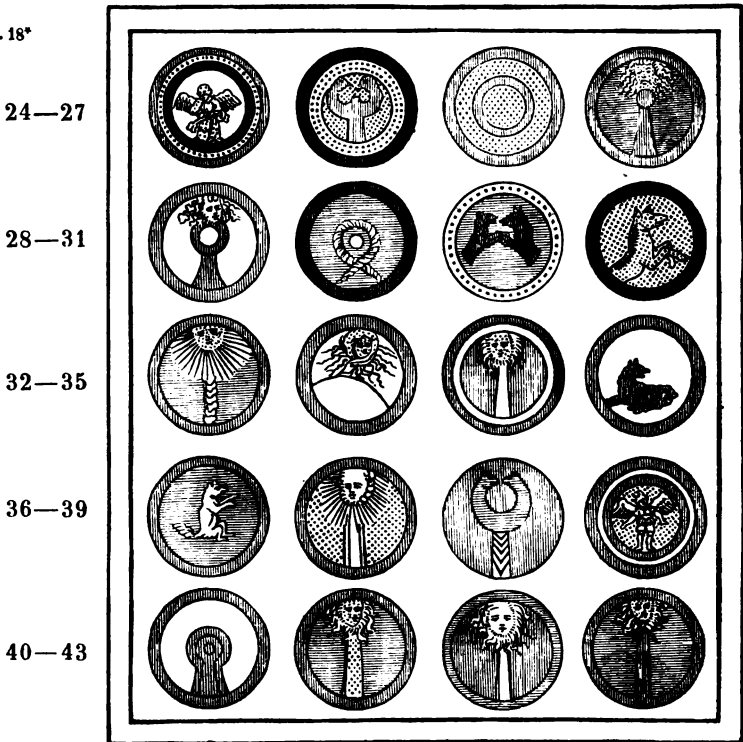

24 Cornuti.	25 Sagittarii Nerui.	26 Leones senio- res.	27 Leones iuni- ores.
28 Tubantes.	29 Salii.	30 Grati.	31 Felices senio- res.
32 Felices iuni- ores.	33 Gratianenses seniores.	34 Inuicti.	35 Augustei.
36 Iouii.	37 Victores.	38 Bataui.	39 Bructeri.
40 Ampsiuarii.	41 Gratianenses iuniores.	42 Valentinia- nenses.	43 Reti.

26 senio: leones M^2 || 30 grati V || 34 inuati $M^{1.2}$ || 36 iouii V ||
iuniores *add.* $M^{1.2}$ || 41 iuniores *om.* $M^{1.2}$ || 42 ualentianenses V ||
43 rheti $M^{1.2}$.

Böck. p. 19*

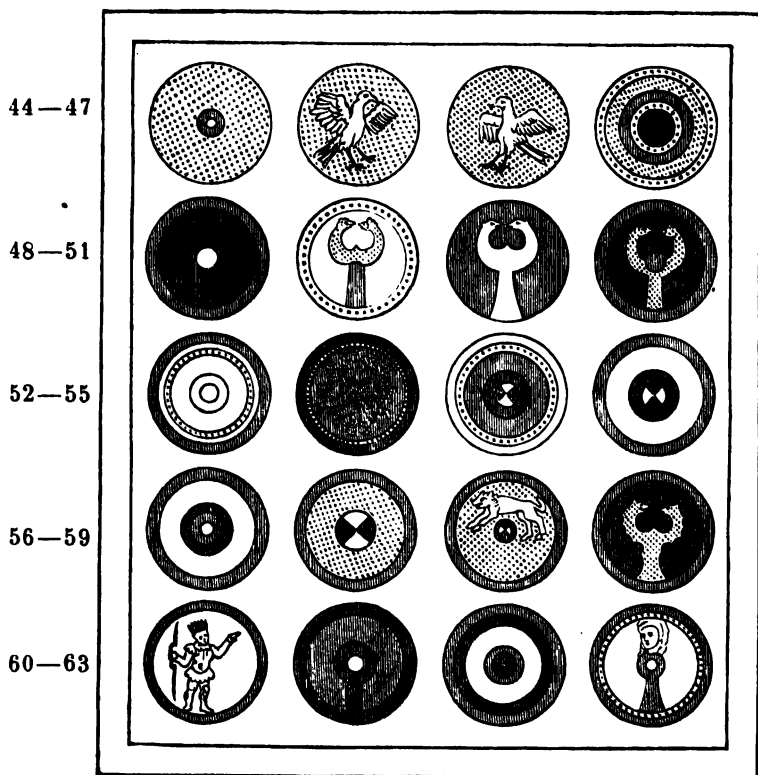

- | | | | |
|------------------------------|--------------------------|-------------------------|-----------------------|
| 44 Sequani. | 45 Sagittarii uenatores. | 46 Latini. | 47 Sabini. |
| 48 Atecotti seniores. | 49 Marcomanni seniores. | 50 Marcomanni iuniores. | 51 Atecotti iuniores. |
| 52 Brisigau iuniores. | 53 Brisigau iuniores. | 54 Mauri seniores. | 55 Mauri iuniores. |
| 56 Celtae iuniores. | 57 Britannici. | 58 Bataui iuniores. | 59 Exculcatores. |
| 60 Felices Ualentinianenses. | 61 Mattiaci. | 62 Salii Galliani. | 63 Sagittarii Nerui. |

47 sauini *V* || 49 marcomōni *V* || 52 brysigani *P* brisigau *M*¹ brisigau *M*² || 53 brysigani *P* brisigau *M*² || 61 matiaci *CP* matiaci *V* marciaci *M*¹⁻² || 63 nerui *M*².

Böck. p. 20*

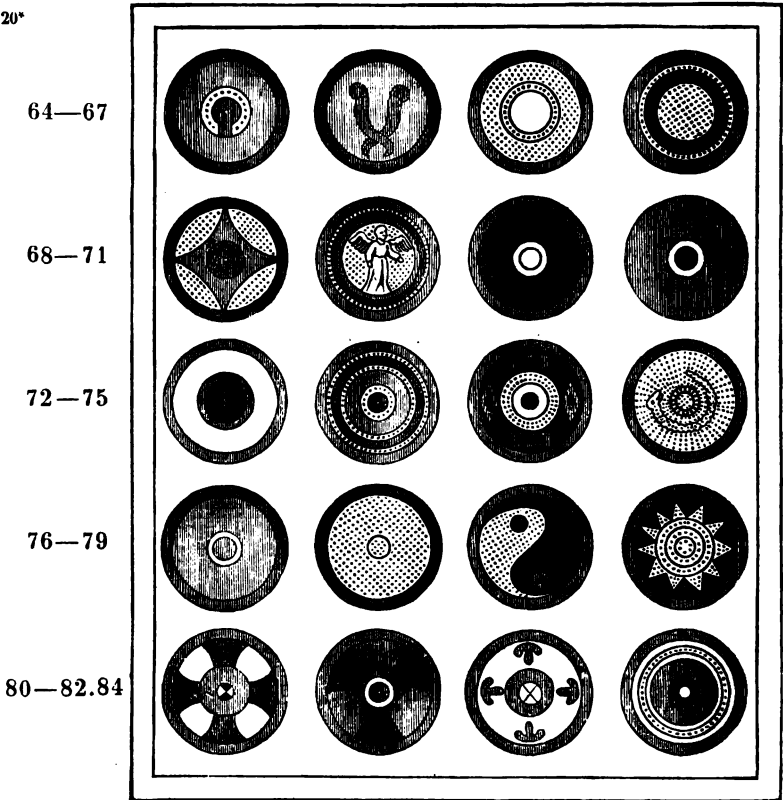

64 Iouii iuniores. 65 Seguntienses. 66 Galli victores. 67 Honoriani iuniores.
 68 Honoriani se- 69 Felices iunio- 70 Atecotti iunio- 71 Tunгри.
 niiores. res. ores.
 72 Honoriani 73 Mauritoantes 74 Mauritoantes 75 Menapii seni-
 Gallicani. seniores. iuniores. ores.
 76 Fortenses. 77 Propugnato- 78 Armigeri. 79 Septimani.
 res.
 80 Regii. 81 Pacatianenses. 82 Uesontes. 83 Mattiarii. 84 Mauricitraçi.

64 Iouii *V* || 70 atcoetti *C* || se *pro*
 tungari *P* || 72 hōriani *V* || 73 mauricoan
 niiores *om.* *M*¹⁻² || 74 mauricoantes *i.* *V*
*M*¹ menapii senior: *M*² || 75 menapes *CP*
 seniores *om.* *P* || 77 propugnatores *M*² ||
C || 81 pacacianenses *VM*¹⁻² || 83 huius modi clipeum *inser.* *M*², *simi-*
les CP; *nomen cum clipeo om.* *M*¹ || ita *V* maciarii *C* matiarii *P* ma-
 trarii *M*² || 84 mauricetuati *C* mauricitraci *V*.

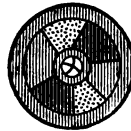

iuniores *V* || 71
 tes *VM*¹⁻² || se-
 menapii senior:
 menapii *M*¹ ||
 79 seniores *add.*

Böck. p. 21*

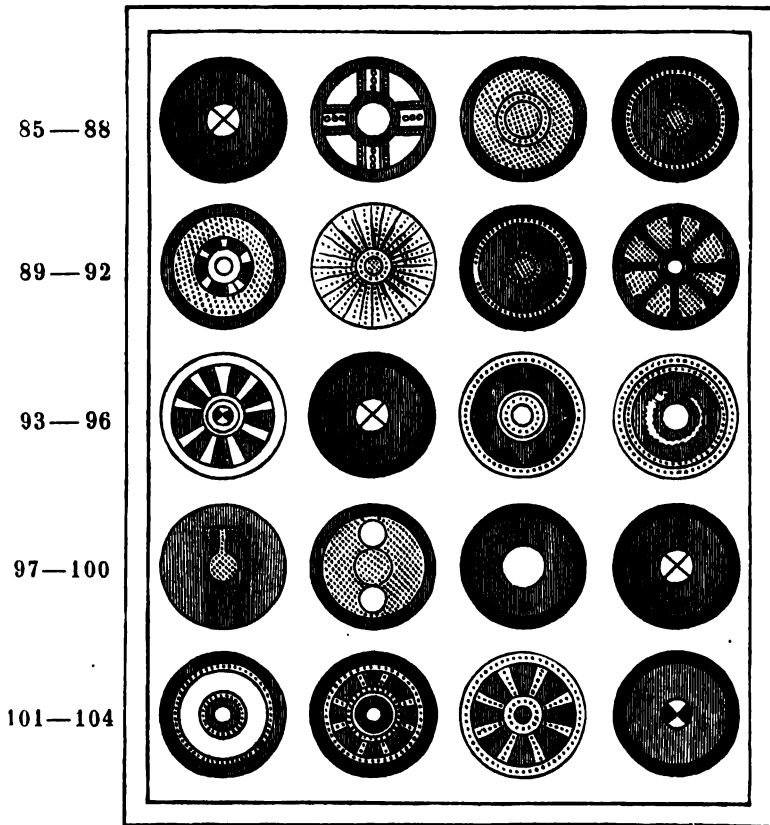

- | | | | |
|------------------------------|----------------------------|-------------------------|-------------------------|
| 85 Undecimani. | 86 Secundani Italiciani. | 87 Germaniciani. | 88 Tertiani. |
| 89 Tertia Herculea. | 90 Lanciarii. | 91 Propugnatores. | 92 Britannici. |
| 93 Septimani. | 94 Praesidiantes. | 95 Ursarienses. | 96 Cortoriacenses. |
| 97 Geminiacenses. | 98 Gallicani. | 99 Tertia Iulia Alpina. | 100 Prima Flauia Pacis. |
| 101 Secunda Flauia Uirtutis. | 102 Tertia Flauia Salutis. | 103 Constantici. | 104 Constantiniani. |

85 undecimiani *V* || 86 sedecimani *P* || Italiciani *om.* *PM*^{1·2} || 89 herculia *V* || 90 lancearii *V* || gall' *add.* *C* || 93 septimani *P* septiniani *V* || 94 presichantes *VM*^{1·2} || 95 uisarienses *P* usarienses *V* || 97 geminatenses *P* || 99 Iulia *om.* *P* || alpina *M*² || 102 Flauia *om.* *V* || 103 constantinia *V* || 104 constantiniana *V*.

Böck. p. 22*

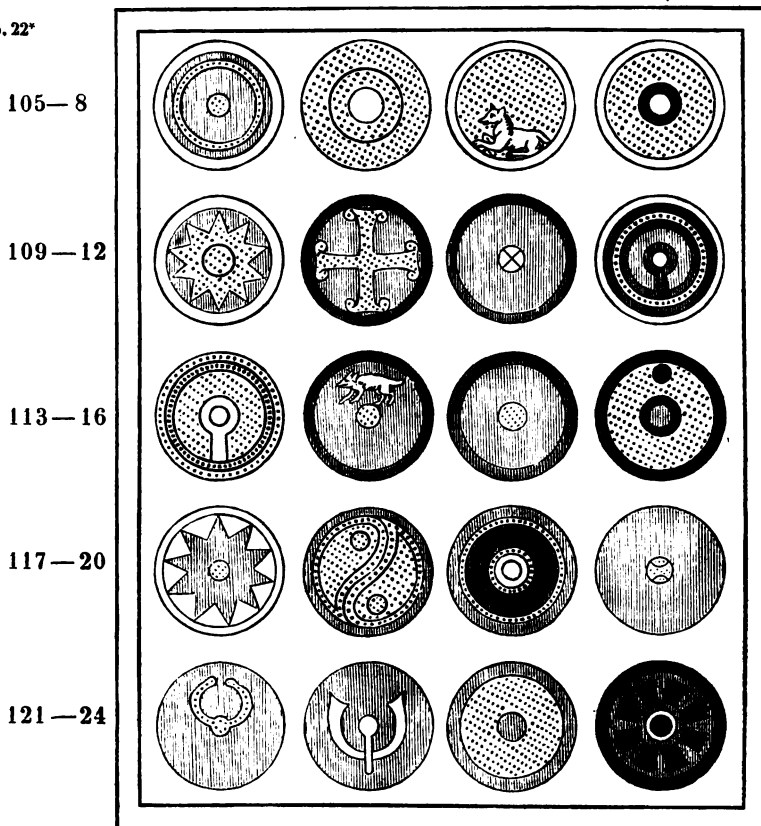

- 105 Augustani. 106 Fortenses. 107 Alpini. 108 Secunda Iulia Alpina.
 109 Lauriacenses. 110 Comaginenses. 111 Taurunenses. 112 Antianenses.
 113 Pontinenses. 114 Constantia. 115 Martenses. 116 Abrincateni.
 117 Defensores seniores. 118 Mauriosismiaci. 119 Metis. 120 Superuentores.
 121 Constantiaci. 122 Corniacenses. 123 Septimani. 124 Romanenses.

105—124 om. *V* spatio uacuo relicto || 106 fontenses M^{1-2} || 112 ancianenses *P* || 118 mauriosismaci *C* mariosismiaci *P* mauriosismiaci M^2 || 119 mettis *P*.

125 Sub dispositione uiri illustris magistri pe- Böck. p. 23*
ditum praesentalis:

126 Comites limitum infrascriptorum ...:

127 Italiae.

128 Africae.

129 Tingitaniae.

130 Tractus Argentoratensis.

131 Britanniarum.

132 Litoris Saxonici per Britannias.

133 Duces limitum infrascriptorum de-
cem:

134 Mauritaniae Caesariensis.

135 Tripolitani.

136 Pannoniae secundae.

137 Ualeriae ripensis.

138 Pannoniae primae et Norici ripensis.

139 Raetiae primae et secundae.

140 Belgicae secundae.

141 Germaniae primae.

142 Britanniarum.

143 Mogontiacensis.

144 Legiones palatinae | *Collatio cap. VII¹⁾* :

XII:

145 Iouiani seniores. | 3 *Italia.*

146 Herculiani seniores. | 4 »

147 Diuitenses seniores. | 5 »

148 Tongrecani²⁾ seniores. | 6 »

149 Pannonici seniores. | 7 »

150 Moesiaci seniores. | 8 »

1) *Numeris inclinatis indicatur, nomen legionis uel auxilii in cap. VII immutatum legi.* 2) Tongrecani 5. Tungrecani VII 6; XXVIII 14. Tungrecani *Amm.* XXVI 6, 12; XXVII 1, 2.

126 limitum] militum CPVM || infrascripte V infrascriptae M ||
129 tingitaneae V sed correx. || 130 argentoratenses V || 134 maurita-
neae V || cesarienses V sed correx. || 138 ripenses C sed correx. || 143
mogontiacenses C || 145—151 = 2—8 || 145 iouiani V || 148 tongrae-
cani PM || 150 mesiciaci C moesiaci P morsiaci M.

	151	Armigeri propugnatores seniores.	142	<i>Africa.</i>
Böck. p. 24*	152	Larciarii Sabarienses ³⁾ .	82	<i>Gallia.</i>
	153	Octauani.	28	<i>Italia.</i>
	154	Thebaei.	29	»
	155	Cimbriani.	145	<i>Africa.</i>
	156	Armigeri propugnatores iuniores.	143	»
	157	Auxilia palatina sexa- ginta quinque:		
	158	Cornuti seniores.	9	<i>Italia.</i>
	159	Brachiati seniores.	10	»
	160	Petulantes seniores.	11	»
	161	Celtae seniores.	12	»
	162	Heruli seniores.	13	»
	163	Bataui seniores.	14	»
	164	Mattiaci seniores.	15	»
	165	Mattiaci iuniores.	64	<i>Gallia.</i>
	166	Ascarii seniores.	119	<i>Hispania.</i>
	167	Ascarii iuniores.	120	»
	168	Iouii seniores.	16	<i>Italia.</i>
	169	Cornuti iuniores.	18	»
	170	Sagittarii Neruii.	121	<i>Hispania.</i>
	171	Leones seniores.	65	<i>Gallia.</i>
	172	Leones iuniores.	19	<i>Italia.</i>
	173	Exculcatores seniores.	20	»
	174	Sagittarii Tungri.	41	<i>Illyricum.</i>
	175	Exculcatores iuniores.	122	<i>Hispania.</i>
	176	Tubantes.	123	»

3) Sauaria *inscr. lapid. omnes; u. C. I. L. III p. 525.*

151 propugnator̄ *PM* propugtor̄ *V* || 152—156 = 9—13 || 152 larcarii *CPM* lartarii *V* || 153 ociauari *CPVM* || 156 propugnator̄ *CPM* propugnatorum *V* || minores *C* || 157 quinque *om. V* || 158—162 = 14—18 || 160 peculantes *V* || 162 neruli *V* || 163—168 = 19—23 || 163. 164 bataui matriciaci seniores (señ *V*) *CPVM* || 164 *om. insign.* || 166 iun. *V* || 167 señ *V* || 168 louii *V* || 169—172 = 24—27 || 170 nerui *CPVM* || 173—175 *om. insign.* || 173. 174 *om. V* || 175 excultator̄ (*C*) || ionior: *M* || 176—179 = 28—31.

177	Salii.	67	<i>Gallia.</i>
178	Grati.	21	<i>Italia.</i>
179	Felices seniores.	124	<i>Hispania.</i>
180	Felices iuniores.	23	<i>Italia.</i>
181	Gratianenses seniores.	68	<i>Gallia.</i>
182	Inuicti seniores.	125	<i>Hispania.</i> Böck. p. 25*
183	Augustei.	des.	—
184	Iouii iuniores.	42	<i>Illyricum.</i>
185	Victores iuniores.	126	<i>Hispania.</i>
		154 (?)	<i>Britannia.</i>
186	Bataui iuniores.	72	<i>Gallia.</i>
187	Bructeri.	69	»
188	Ampsiuarii.	70	»
189	Gratianenses iuniores.	37	<i>Italia.</i>
190	Ualentinianenses iuniores ^{3a}).	71 (?)	<i>Gallia.</i>
		61 (?)	<i>Illyricum.</i>
191	Raeti.	44	»
192	Sequani.	43	»
193	Sagittarii uenatores.	45	»
194	Latini.	46	»
195	Sabini.	22	<i>Italia.</i>
196	Brachiati iuniores.	66	<i>Gallia.</i>
197	Honoriani Atecotti seniores.	74	»
198	Honoriani Marcomanni seniores ⁴⁾).	38	<i>Italia.</i>
199	Honoriani Marcomanni iuniores ⁴⁾).	38	»
200	Honoriani Atecotti iuniores.	24	»

3^a) Ualentinianenses VII 61; 71. 4) Marcomanni VII 38.

180—183 = 32—35 || 181 ante 176 colloc. M || 182 inuicti CPVM || 184—187 = 36—39 || 184 Iouii V || 188—191 = 40—43 || 190 ualentinianenses: IV M || 191 re/// C || 192—195 = 44—47 || 192 equarii P sed add. s sequarii VM sequ//////// C || 196 om. insign. || 197—200 = 48—51 || 197 honorarii P || 198 Marcomanni om. V || 199 maro: M || 200 om. V.

201	Brisigau seniores.	128	<i>Hispania.</i>
202	Brisigau iuniores.	25	<i>Italia.</i>
203	Honoriani Mauri seniores.	51	<i>Illyricum.</i>
204	Honoriani Mauri iuniores.	26	<i>Italia.</i>
205	Celtae iuniores.	141	<i>Africa.</i>
206	Inuicti iuniores Britannici.	127	<i>Hispania.</i>
207	Exculcatores iuniores Britannici.	<i>des.</i>	—
208	Felices Ualentianenses.	47	<i>Illyricum.</i>
209	Mattiaci iuniores Galliani.	77	<i>Gallia.</i>
Böck. p. 26* 210	Salii Gallicani ⁵⁾ .	129	<i>Hispania.</i>
211	Sagittarii Nerui Galliani.	75	<i>Gallia.</i>
212	Iouii iuniores Gallicani.	76	»
213	Seguntienses.	49	<i>Illyricum.</i>
214	Galli uictores.	27	<i>Italia.</i>
215	Honoriani uictores iuniores ⁶⁾ .	48	<i>Illyricum.</i>
216	Honoriani ascarii seniores.	79	<i>Gallia.</i>
217	Felices iuniores Galliani.	<i>des.</i>	—
218	<i>Atecotti iuniores Galliani</i> ⁷⁾ .	78	<i>Gallia.</i>

5) Salii iuniores Gallicani VII 129. 6) Honoriani uictores VII 48. 7) cf. 70; VII 78.

201 — 204 = 52 — 55 || 202 *om.* P || 204 honoⁿⁱ mauri IV C || 205. 206 = 56. 57 || Bataui iuniores *inser. insign.* 58 || 207 — 211 = 59 — 63 || 208 uentinianen M || 209 matiacy CV maticy P || galliani CPVM || 210 sallii V || gallia // C galleani P galliani V || 211 sag//////////ui/////////n. C || nerui PVM || 212 — 215 = 64 — 67 || 212 Iouii *euauit in C* louii V || gallicatii V || 213 saguntienses V *litt. a ex correct. orta* || 216 — 219 = 68 — 71 || 216 arcarii CPVM.

219	Tungri.	50	<i>Illyricum.</i>
220	Honoriani Gallicani ⁸⁾ .	52	»
221	Mauri tonantes seniores.	136	<i>Tingitania.</i>
222	Mauri tonantes iuniores.	137	»
223	Legiones comitatenses XXXII:		
224	Menapii seniores.	83	<i>Gallia.</i>
225	Fortenses.	130	<i>Hispania.</i>
226	Propugnatores seniores.	131	»
227	Armigeri defensores seniores.	80	<i>Gallia.</i>
228	Septimani seniores.	132	<i>Hispania.</i>
229	Regii.	32	<i>Italia.</i>
230	Pacatianenses.	55	<i>Illyricum.</i>
231	Uesontes ⁹⁾ .	133	<i>Hispania.</i>
232	Mattiarri iuniores.	30	<i>Italia.</i>
233	Mauri cetrati.	56	<i>Illyricum.</i>
234	Undecimani.	134	<i>Hispania.</i>
235	Secundani Italiciani.	144	<i>Africa.</i>
236	Germaniciani iuniores ¹⁰⁾ .	33	<i>Italia.</i>
237	[Tertiani siue] tertia Italica ¹¹⁾ .	53	<i>Illyricum.</i>
238	Tertia Herculea.	54	»
239	Lanciarri Gallicani Honoriani.	81	<i>Gallia.</i>
240	Propugnatores iuniores.	57	<i>Illyricum.</i>

Böck. p. 27*

8) Mattiarri Honoriani Gallicani VII 52. 9) ita etiam 82; VII 133. Bisontes Böck. 10) Germaniciani VII 33. 11) Tertiani VII 53.

220 — 224 = 72 — 75 || 221. 222 mauritoantes CPVM o utroque in V ex correct. orto || 224 merapes CPVM || 225 — 228 = 76 — 79 || 227 iuniores C || 229 — 233 = 80 — 84 || 230 pacatianenses V || 231 ues///// C || 232 iuniores euan. in C || 233 mauricoetn//// C mauricoetnati PV mauricoetnati M || 234 — 237 = 85 — 88 || 234 undetiniani V || 235 italicar. M || 237 italica CV || 238 — 241 = 89 — 92.

241	[Legio] secunda Britannica [siue secundani] ¹²⁾ .	84 <i>Gallia.</i> 156 (?) <i>Britannia.</i>
242	Septimani iuniores.	31 (?) <i>Italia.</i> 139 (?) <i>Ting.</i> 103 (?) <i>Gall.</i>
243	Praesichantes ¹³⁾ .	86 <i>Gallia.</i>
244	Ursarienses.	85 »
245	Cortoriacenses.	88 »
246	Geminiacenses.	87 »
247	Honoriani felices Galliani.	89 »
248	Tertia Iulia Alpina ¹⁴⁾ .	35 <i>Italia.</i>
249	Prima Flauia Pacis ¹⁵⁾ .	146 <i>Africa.</i>
250	Secunda Flauia Uirtutis ¹⁶⁾ .	147 »
251	Tertia Flauia Salutis ¹⁷⁾ .	148 »
252	Flauia uictricis Constantina ¹⁸⁾ [id est Constantici].	150 »
253	Secunda Flauia Constantianiana ¹⁹⁾ .	149 » 138 (?) <i>Tingitania.</i>
254	Tertio Augustani.	151 <i>Africa.</i>
255	Fortenses.	152 »
256	Pseudocomitatenses XVIII:	
257	[Legio] prima Alpina ²⁰⁾ .	34 <i>Italia.</i>

12) Secundani Britones VII 84. Secundani iuniores VII 156.
13) Praesidiantes 94. Praesidienses VII 86; recte. 14) Tertia Iulia VII 35. 15) Primani VII 146. 16) Secundani VII 147. 17) Tertiani VII 148. 18) Constantici 103. Constantiaci VII 150. Constantiana *Alciat.* 19) Constantiniani VII 149. 20) Prima Iulia VII 34.

241 secunde CV secundae PM || britannice C britannice PV
brittanice M || 242 — 245 = 93 — 96 || 246 — 249 = 97 — 100 || 247 galli-
cani V a altero ex correct. orto || 249 p̄ fla/////cis C || 250 — 253 =
101 — 104 || 250 euanuit in C || 252 flauie CV flauiae PM || uictrices
CPVM || constantine CPV constantinae M || 253 secunde flauie CV
secundae flauiae PM || constantiane CPV constantianae M || 254 —
258 = 105 — 108 || 255 fontenses CPVM cf. 106; VII 152.

258	[Legio] secunda Iulia Alpina ²¹⁾ .	60	<i>Illyricum.</i>	
259	Lanciarum Lauriacenses.	58	"	
260	Lanciarum Comagenenses ²²⁾ .	59	<i>Illyricum.</i>	
261	Taurunenses.	<i>des.</i>	—	
262	Antianenses.	<i>des.</i>	—	
263	Pontinenses ²³⁾ .	39	<i>Italia.</i>	
264	Prima Flavia Gallicana Constantia ²⁴⁾ .	90	<i>Gallia.</i>	
265	Martenses.	91	"	Böck. p. 28*
266	Abrincateni.	92	"	
267	Defensores seniores.	93	"	
268	Mauri Osismiaci.	94	"	
269	Prima Flavia Metis ²⁵⁾ .	95	"	
270	Superuentores iuniores.	96	"	
271	Constantiaci ²⁶⁾ .	138	<i>Tingitania.</i>	
		150 (?)	<i>Africa.</i>	
272	Corniacenses ²⁷⁾ .	102	<i>Gallia.</i>	
273	Septimani ²⁸⁾ .	103	"	
274	Romanenses.	106	"	
275	Officium superscripti magistri peditum praesentalis:			
276	Princeps.			
277	Numerarius.			
278	Commentariensis.			
279	Adiutor.			
280	Regerendarius.			
281	Exceptores et reliqui apparitores.			

21) Secunda Iulia VII 60. 22) Comagenis XXXIV 36; *Itin.*; *Tab.*; *Egypt. vit. S. Seuer. 1.* 23) Pontennenses VII 39. *fort. scr. Pontaenenses.* 24) Prima Flavia Gallicana VII 90. 25) Prima Flavia VII 95; *scrib.* Prima Flavia Martis; *cf.* 249—51. 26) Constantiniani VII 138. 27) Cornacenses VII 102; *recte.* 28) Septimani iuniores VII 103.

258 secunda] II CM || 259—262 = 109—112 || 259 lancarii CPV lancearii M || 260 lancearii VM || maginenses CPVM || 261 taurinenses P || 262 ancianenses P || 263—266 = 113—116 || 267—270 = 117—120 || 271—274 = 121—124 || 271 constantiaci V || 281 reliqua P *sed correz.*

VI.

Böck. p. 29*

Insignia uiri illustris magistri equitum.

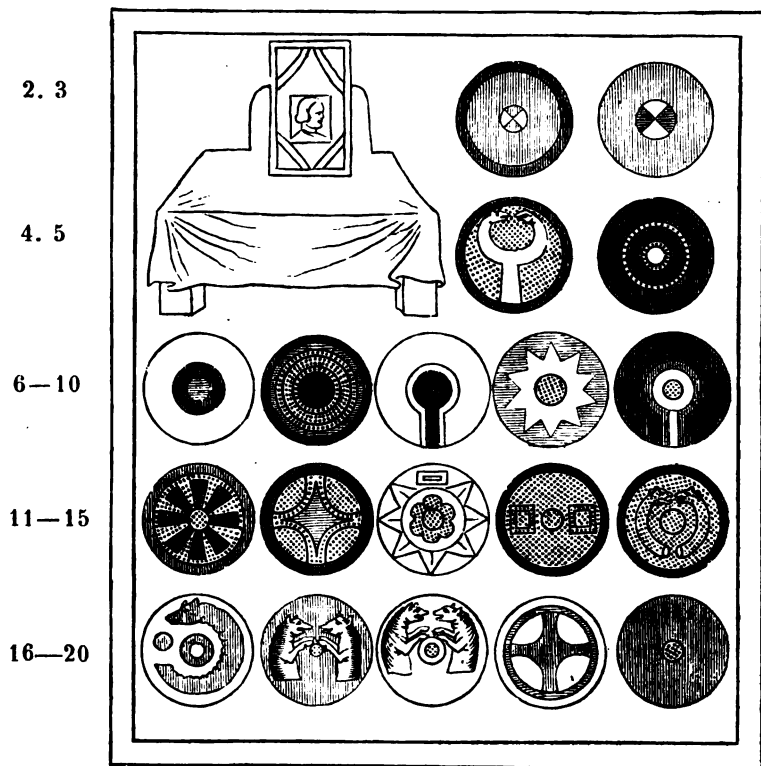

- | | | | | |
|---------------------|-----------------------|------------------|--------------------|--------------------|
| | | | 2 Comites. | 3 Promoti. |
| | | | 4 Brachiati. | 5 Bataui seniores. |
| 6 Cornuti seniores. | 7 Cornuti iuniores. | 8 Alani. | 9 Bataui iuniores. | 10 Valentinienses. |
| 11 Armigeri. | 12 Prima Gal-
lia. | 13 Dalmatae. | 14 Passerentiaci. | 15 Mauri alites. |
| 16 Taifali. | 17 Honoriani. | 18 Mauriferoces. | 19 Constantiaci. | 20 Scutarii. |

2 seniores *add.* C senior *add.* V || 3 senior' *add.* V || 14 passeratiati *M*² || 16 iun' *add.* V || 17 seniores *add.* V || 18 mauriteroces *P* || 19 constantiaci *VM*².

Böck, p. 30*

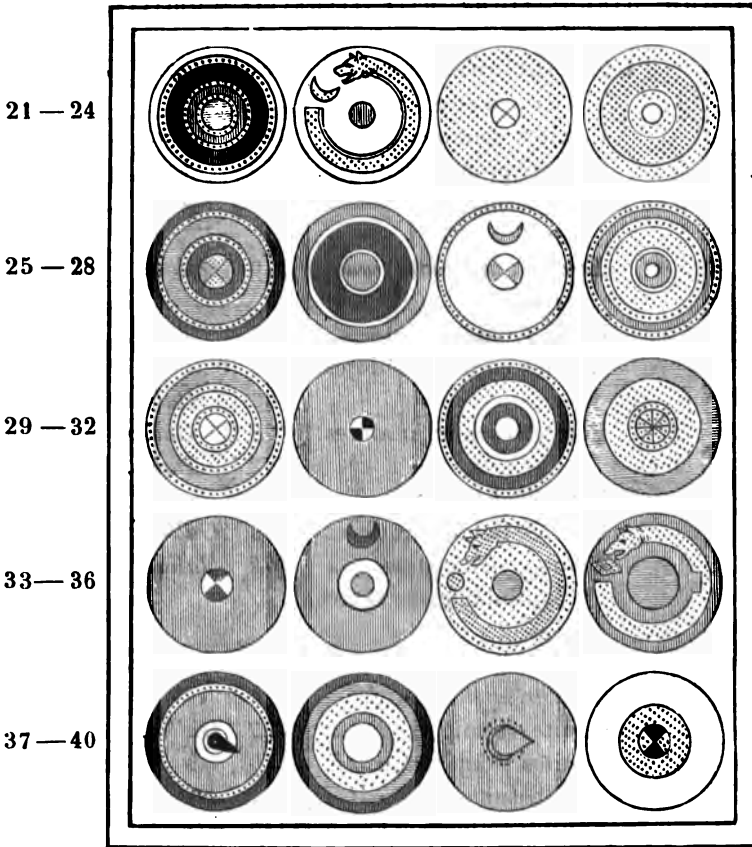

- | | | | |
|------------------|-------------------|-------------------|--------------------|
| 21 Stablesiani. | 22 Marcomanni. | 23 Armigeri se- | 24 Clibanarii. |
| 25 Parthi senio- | 26 Primo sagit- | 27 Secundo sa- | 28 Tertii sagitta- |
| res. | tarii. | gittarii. | rii. |
| 29 Quarto sagit- | 30 Parthi iunio- | 31 Citrati senio- | 32 Comites iu- |
| tarii. | res. | res. | niores. |
| 33 Promoti iuni- | 34 Sagittarii iu- | 35 Citrati iunio- | 36 Honoriani iu- |
| ores. | niores. | res. | niores. |
| 37 Armigeri iu- | 38 Scutarii. | 39 Stablesiani. | 40 Cordueni. |
| niores. | | | |

23 seniores *om.* M^{1-2} || 24 uabanarii *P* || 26 primo *V* o *ex correct.*
orto || 30 iuniores] se \bar{n} *C* || 31 citraci *V* citati M^2 || 32 Comites iunio-
 res] comittenses *P* || 35 citraci *V* || 36 fonoriani *C* || 38 iu. *add.* *V* ||
 40 *ante 38 colloc.* *V* || corouerici *P* cordeni *V*.

NOTITIA DIGNITATUM.

Böck. p. 31° 41 Sub dispositione uiri illustris comitis et
magistri equitum praesentalis:

42	Uexillationes palati- nae decem:	<i>Collatio cap. VII¹⁾.</i>
43	Comites seniores.	159 <i>Italia.</i>
44	Equites promoti seniores.	160 »
45	Equites brachiati senio- res.	161 »
46	<i>Equites brachiati iunio- res.</i>	170 <i>Gallia.</i>
47	Equites Bataui seniores.	167 »
48	Equites cornuti seniores.	168 (?) »
		162 (?) <i>Italia.</i>
49	Equites cornuti iuniores.	168 (?) <i>Gallia.</i>
		162 (?) <i>Italia.</i>
50	Comites Alani.	163 »
51	Equites Bataui iuniores.	169 <i>Gallia.</i>
52	Equites constantes Ua- lentinianenses senio- res ²⁾ .	165 <i>Italia.</i>
53	Uexillationes comita- tenses:	
54	Equites armigeri ³⁾ .	173 <i>Gallia.</i>
55	Equites primi <i>Gallicani.</i>	176 »
56	Equites octauo <i>Dalmatae.</i>	174 »
57	Equites <i>Dalmatae Passe- rentiaci⁴⁾.</i>	175 »
58	Equites Mauri alites.	177 »
59	Equites Honoriani Tai- fali iuniores ⁵⁾ .	172 »
		205 (?) <i>Britannia.</i>

1) Numeris inclinatis indicatur nomen uexillationis in cap. VII immutatam legi. 2) iuniores VII 165. 3) Equites armigeri seniores VII 173; sed cf. 66 = VII 184. 4) Passerentienses VII 175. 5) Equites Honoriani iuniores VII 172; sed cf. 79 = VII 196. Equites Taifali VII 205.

43—52 = 2—10 || 45 brachiati V || 46 om. CPVM et insign. || 54—58 = 11—15 || 55 prima gallia CPVM || 56 octano P || 57 Equites Dalmatae om. C || passerentiati V || 59—63 = 16—20 || 59 taifali V.

60	Equites Honoriani seniores.	171	<i>Gallia.</i>
		202	<i>Britannia.</i>
61	Equites Mauri feroces.	164	<i>Italia.</i>
62	Equites Constantiani felices.	178	<i>Gallia.</i>
63	Equites scutarii ⁶⁾ .	207	<i>Tingitania.</i>
		181	<i>Africa.</i>
64	Equites stablesiani Africanici ⁷⁾ .	182	»
65	Equites Marcomanni.	183	»
66	Equites armigeri seniores.	184	»
67	Equites sagittarii clibanarii ⁸⁾ .	185	»
68	Equites sagittarii Parthi seniores.	186	»
69	Equites primo sagittarii.	188	»
70	Equites secundo sagittarii.	189	»
71	Equites tertio sagittarii.	190	»
72	Equites quarto sagittarii.	191	»
73	Equites sagittarii Parthi iuniores.	192	»
74	Equites cetrati seniores.	187	»
75	Comites iuniores.	<i>des.</i>	—
76	Equites promoti iuniores.	194	<i>Africa.</i>
77	Equites sagittarii iuniores ⁹⁾ .	195	»
78	Equites cetrati iuniores.	193	»
79	Equites Honoriani iuniores.	196	»

Böck. p. 32*

6) Equites scutarii seniores *VII* 181 = 207. 7) Equites stablesiani seniores *VII* 182. 8) Equites clibanarii *VII* 185. 9) Equites scutarii iuniores *VII* 195, *recte*; *cf.* 81 = *VII* 197.

62 constantia *P* constantiati *V* || 64 — 67 = 21 — 24 || 65 macomani *V* || 66 aronger *C* || 68 — 71 = 25 — 28 || 71 termini *CV* tercii *P* || 72 — 75 = 29 — 32 || 76 — 79 = 33 — 36 || 74. 78 citrati *CPM* curati *V*.

80	<i>Equites armigeri iuniores.</i>	198	<i>Africa.</i>
81	<i>Equites secundi scutarii iuniores</i> ¹⁰⁾ .	197	»
82	<i>Equites stablesiani Italiani.</i>	180	»
83	<i>Equites sagittarii Cardueni</i> ¹¹⁾ .	209	<i>Tingitania.</i>
84	<i>Equites sagittarii seniores.</i>	208	»
85	<i>Cuneus equitum promotorum.</i>	<i>des.</i>	-
86	Officium suprascriptae magisteriae potestatis:		
87	Princeps.		
88	Numerarius.		
89	Primiscrinus.		
90	Commentariensis.		
91	Adiutor.		
92	Regerendarius.		
93	Exceptores et reliqui apparitores.		

10) *Equites scutarii iuniores scholae secundae VII 197.* 11) *Equites Cardueni VII 209. Carduenorum Or. XXXVI 34.*

80 — 83 = 37 — 40 || 81 *seniores M* || 84. 85 *om. insign.* || 85 *promotorum V t altero ex correct. orto* || 92 *regendaris V.*

VII.

Qui numeri ex praedictis per infrascriptas prouincias Bock. p. 33*
habeantur:

2	Intra Italiam:	<i>Collatio cap. V¹⁾:</i>
3	Iouiani seniores.	145 <i>leg. pal.</i>
4	Herculiani seniores.	146 » »
5	Diuitenses seniores.	147 » »
6	Tungrecani seniores.	148 » »
7	Pannoniciani seniores.	149 » »
8	Moesiaci seniores.	150 » »
9	Cornuti seniores.	158 <i>aux. pal.</i>
10	Brachiati seniores.	159 » »
11	Petulantes seniores.	160 » »
12	Celthae seniores.	161 » »
13	Heruli seniores.	162 » »
14	Bataui seniores.	163 » »
15	Mattiaci seniores.	164 » »
16	Iouii seniores.	168 » »
17	Victores seniores.	<i>des. — —</i>
18	Cornuti iuniores.	169 <i>aux. pal.</i>
19	Leones iuniores.	172 » »
20	Exculcatores seniores.	173 » »
21	Grati.	178 » »
22	Sabini.	195 » »
23	Felices iuniores.	180 » »
24	Atecotti Honoriani iuniores ²⁾ .	200 » »

1) Numeris inclinatis indicatur nomen legionis uel auxilii in cap. *V* immutatum legi. 2) In cap. *V* vox Honoriani semper fere reliquis numerorum nominibus praepositur.

1 per om. *M* || 3 //ui///////// *C* || Iouiani *V* || 4 her////////// *C* || 5 seniores *suau.* in *C* || 6 tungreacani *PM* || 7 pannoriciani *CPM* pannoritiani *V* || 11 peculantes *V* || 12 celthe *C* || 15 matiacy *CPVM* || 16 Iouii *V* || 22 sauini *CPVM* || 24 attecotti *V*.

	25	Brisigau iuniores.	202 <i>aux. pal.</i>
Böck. p. 34*	26	Mauri Honoriani iuniores.	204 » »
	27	Galli uictores.	214 » »
	28	Octauani.	153 <i>leg. pal.</i>
	29	Thebaei.	154 » »
	30	Mattiarii iuniores.	232 <i>leg. com.</i>
	31	Septimani iuniores.	242 (?) » »
	32	Regii.	229 » »
	33	Germaniciani ³⁾ .	236 » »
	34	Prima Iulia ⁴⁾ .	257 <i>leg. pseud.</i>
	35	Tertia Iulia ⁵⁾ .	248 <i>leg. com.</i>
	36	Placidi Ualentinianici felices.	<i>des. — —</i>
	37	Gratianenses iuniores.	189 <i>aux. pal.</i>
	38	Marcomanni ⁶⁾ .	198 199 » »
	39	Pontennenses ⁷⁾ .	263 <i>leg. pseud.</i>
	40	Intra Illyricum cum uiro spectabili comite Illyrici:	
	41	Sagittarii Tungri.	174 <i>aux. pal.</i>
	42	Iouii iuniores.	184 » »
	43	Sequani.	192 » »
	44	Raeti.	191 » »
	45	Sagittarii uenatores.	193 » »
	46	Latini.	194 » »
	47	Ualentinianenses felices.	208 » »
	48	Honoriani uictores ⁸⁾ .	215 » »
	49	Seguntienses.	213 » »

3) Germaniciani iuniores *V* 236. 4) Prima Alpina *V* 257. 5) Tertia Iulia Alpina *V* 99 = 248. 6) Honoriani Marcomanni seniores, Honoriani Marcomanni iuniores *V* 198; 199. 7) Pontinenses *V* 113 = 263 *fort. scrib.* Pontaenenses. 8) Honoriani uictores iuniores *V* 215.

26 iuniores] ////res *C* || 27 *euan. in C* || 28 ////uani *C* || 29 ////bei *C* || 36 ualentinianiaci *P* || 42 Iouii *V* || 44 retii *CPVM* || 45 segittarii *P* || 48 uictor *CV* uicto: *M*.

50	Tungri.	219	<i>aux. pal.</i>	
51	Mauri Honoriani seniores.	203	» »	
52	Mattiarum Honoriani Gallicani ⁹⁾ .	220	» »	
53	Tertiani ¹⁰⁾ .	237	<i>leg. com.</i>	Böck. p. 35*
54	Tertia Herculea.	238	» »	
55	Pacatianenses.	230	» »	
56	Mauri cetrati.	233	» »	
57	Propugnatores iuniores.	240	» »	
58	Lancearii Lauriacenses.	259	<i>leg. pseud.</i>	
59	Lancearii Comaginenses.	260	» »	
60	Secunda Iulia ¹¹⁾ .	258	» »	
61	Ualentianenses ¹²⁾ .	190 (?)	<i>aux. pal.</i>	
62	Catarienses ¹³⁾ .	<i>des.</i>	— —	
63	Intra Gallias cum viro illustri magistro equitum Galliarum:			
64	Mattiaci iuniores.	165	<i>aux. pal.</i>	
65	Leones seniores.	171	» »	
66	Brachiati iuniores.	196	» »	
67	Salii seniores ¹⁴⁾ .	177	» »	
68	Gratianenses ¹⁵⁾ .	181	» »	
69	Brocteri ¹⁶⁾ .	187	» »	
70	Ampsiuarii.	188	» »	
71	Ualentianenses ¹²⁾ .	190 (?)	»	
72	Bataui iuniores.	186	» »	

9) Honoriani Gallicani *V* 72 = 220. *Mattiaros praeter hos inter auxilia non reperies; itaque aut ex cod. V Mauri recipiendum est, aut Mattiaci, quod edit. Gelen. praebet.* 10) Tertia Italica *V* 237 = Tertiani *V* 88. 11) Secunda Iulia Alpina *V* 108 = 258. 12) *repetuntur* 71. Ualentianenses iuniores *V* 190. 13) N(umerus) Catharensum *Bramb. inscr. Rhen. 1293, 1377, 1491 e, 1497, 1550 d; Caddarensum Henz. 5271 = Bramb. 1317.* 14) Salii *V* 29 = 177. 15) Gratianenses seniores *V* 33 = 181. 16) Bructeri *V* 39 = 187.

52 Mattiarum] mauri *V* || 56 cetrati *CPVM* || 57 propugnatores *V* || 58 lactarii *V* || laurianenses *C* || 69 brocteri *V* || 72 Bataui *repetunt PM.*

73	Britones.	<i>des.</i> — —
74	Atecotti Honoriani seniores.	197 <i>aux. pal.</i>
75	Sagittarii Neruii Gallicani.	211 » »
76	Iouii iuniores Gallicani.	212 » »
77	Mattiaci iuniores Gallicani.	209 » »
78	Atecotti iuniores Gallicani.	218 » »
79	Ascarii Honoriani seniores.	216 » »
Böck. p. 36* 80	Armigeri defensores seniores.	227 <i>leg. com.</i>
81	Lancearii Honoriani Gallicani.	239 » »
82	Lancearii Sabarienses.	152 <i>leg. pal.</i>
83	Menapii seniores.	224 <i>leg. com.</i>
84	Secundani Britones ¹⁷⁾ .	241 » »
85	Ursarienses.	244 » »
86	Praesidienses.	243 » »
87	Geminiacenses.	246 » »
88	Cortoriacenses.	245 » »
89	Honoriani felices Gallicani.	247 » »
90	Prima Flauia Gallicana ¹⁸⁾ .	264 <i>leg. pseud.</i>
91	Martenses.	265 » »
92	Abrincateni.	266 » »

17) *scrib.* Secundani Britannici; *cf.* V 92: Britannici = V 241: secunda Britannica. 18) Prima Flauia Gallicana Constantia V 264 = Constantia V 114.

73 b//tones C || 74 ///ti C arecotti V || 75 nerui CPVM || 76 louii V || 77 martiaci (P) || 78 om. V || 82 om. C || honoriani pro lancearii P || 83 menapi CPVM || 86 presidentes V || 87 germiniacenses V || 90 galli CP galli V galli: M || 91 marienses CPVM || 92 abrineateni CPVM.

93	Defensores seniores.	267 <i>leg. pseud.</i>	
94	Mauri Osismiaci.	268 » »	
95	Prima Flauia ¹⁹⁾ .	269 » »	
96	Superuentores iuniores.	270 » »	
97	Balistarii.	<i>des.</i> — —	
98	Defensores iuniores.	<i>des.</i> — —	
99	Garronenses ²⁰⁾ .	<i>des.</i> — —	
100	Ander[ni]tiani ²¹⁾ .	<i>des.</i> — —	
101	Acincenses.	<i>des.</i> — —	
102	Cornacenses.	272 <i>leg. pseud.</i>	
103	Septimani iuniores ²²⁾ .	273 » »	
		242 (?) <i>leg. com.</i>	
104	Cursarienses ²³⁾ iuniores.	<i>des.</i> — —	
105	Musmagenses.	<i>des.</i> — —	
106	Romanenses.	274 <i>leg. pseud.</i>	
107	Insidiatores.	<i>des.</i> — —	
108	Truncensimani ²⁴⁾ .	<i>des.</i> — —	
109	Abulci.	<i>des.</i> — —	Böck. p. 37*
110	Exploratores.	<i>des.</i> — —	
111	Officium uiri illustris magistri equitum per Gallias:		
112	Princeps ex officiis magistrorum militum praesentalium, uno anno a parte peditem, alio a parte equitum.		
113	Commentariensis.		
114	Numerarii ex utrisque officiis singulis annis.		
115	Adiutor.		
116	Regerendarius.		
117	Exceptores et reliqui apparitores.		

19) Prima Flauia Martis *V* 269. 20) Praefectus militum Carmentium *XXXVII* 15. 21) Anderetianorum uel Anderecianorum *XLI* 17; *XLII* 22. Andereton *Rau.* Anderitum *Tab.* Ἀνδέρηδον *Ptol.* 22) Septimani *V* 273. 23) Ursarienses *Pancirod.* 24) Truncensimani *Alciat.*

97 balistarii *CPM* || 99 garionenses *V* || 100 andereniciani *PM* || 111 officia *M* || magistrū uiri illustris *P* || 113 commentarienses *PV* sed *correz.* *V* || 114 utrisque] uiris et *CPVM* || officii *M* || singulis annis] singularis *CPVM* || 116 regendarius *V* || 117 et om. *M*.

118	Intra Hispanias cum uiro spectabili comite:	
119	Ascarii seniores.	166 <i>aux. pal.</i>
120	Ascarii iuniores.	167 » »
121	Sagittarii Neruii.	170 » »
122	Exculcatores iuniores.	175 » »
123	Tubantes.	176 » »
124	Felices seniores.	179 » »
125	Inuicti seniores.	182 » »
126	Victores iuniores.	185 » »
127	Inuicti iuniores Britones ²⁵⁾ .	206 » »
128	Brisigau seniores.	201 » »
129	Salii iuniores Gallicani ²⁶⁾ .	210 » »
130	Fortenses.	225 <i>leg. com.</i>
131	Propugnatores seniores.	226 » »
132	Septimani seniores.	228 » »
133	Uesontes ²⁷⁾ .	231 » »
Böck. p. 38* 134	Undecimani.	234 » »
135	Intra Tingitaniam cum uiro spectabili comite:	
136	Mauri tonantes seniores.	221 <i>aux. pal.</i>
137	Mauri tonantes iuniores.	222 » »
138	Constantiniani ²⁸⁾ .	271 <i>leg. pseud.</i> 253 (?) <i>leg. com.</i>
139	Septimani iuniores.	242 (?) » »
140	Intra Africam cum uiro spectabili comite Africae:	

25) Inuicti iuniores Britannici V 206 = Britannici V 57; recte. 26) Salii Gallicani V 210. 27) Bisontes Böck. 28) Constantiaci V 271.

121 nerui CPVM || 124 iu seni V || 130 forienses CPM forienses V || 132 om. P || septimane CV septimane M || 134 undecimani V || 135 tungitarum CPVM || 136. 137 mauritoantes CP mauritoantes VM.

141	Celtae iuniores.	205	<i>aux. pal.</i>
142	Armigeri propugnatores seniores.	151	<i>leg. pal.</i>
143	Armigeri propugnatores iuniores.	156	» »
144	Secundani Italiciani.	235	<i>leg. com.</i>
145	Cimbriani.	155	<i>leg. pal.</i>
146	Primani ²⁹⁾ .	249	<i>leg. com.</i>
147	Secundani ³⁰⁾ .	250	» »
148	Tertiani ³¹⁾ .	251	» »
149	Constantiniani ³²⁾ .	253	» »
150	Constantiaci ³³⁾ .	252	» »
151	Tertio Augustani.	254	» »
152	Fortenses.	255	» »
153	<i>Intra Britannias cum uiro spectabili comite Britan- niarum:</i>		
154	Victores iuniores Bri- tanniciani.	185 (?)	<i>aux. pal.</i>
155	Primani iuniores.	<i>des. — —</i>	
156	Secundani iuniores.	241 (?)	<i>leg. com.</i>
157	Item Uexillationes:		<i>Collatio cap. VI.</i>
158	Intra Italiam:		
159	Comites seniores.	43	<i>pal.</i>
160	Equites promoti senio- res.	44	»
161	Equites brachiatii se- niores.	45	»
162	Equites cornuti senio- res ³⁴⁾ .	48 (?) 49 (?)	»

Book. p. 39*

29) Prima Flauia Pacis *V* 100 = 249. 30) Secunda Flauia Uir-
tutis *V* 101 = 250. 31) Tertia Flauia Salutis *V* 102 = 251. 32) Secunda
Flauia Constantini *V* 253. 33) Flauia uictrix Constantina *V* 252
= Constantici *V* 103. 34) *aut hic aut 168 scribendum est* iuniores.

142 *om. V* || 143 propugnatores *V* || 150 constantiaci *V* || 154 iuniorum
CPVM.

163	Comites Alani.	50 <i>pal.</i>
164	Equites Mauri feroces.	61 <i>com.</i>
165	Equites constantes Ualentinianenses iuniores ³⁵⁾ .	52 <i>pal.</i>
166	Intra Gallias cum uiro illustri comite et magistro equitum Galliarum:	
167	Equites Bataui seniores.	47 <i>pal.</i>
168	Equites cornuti seniores ³⁴⁾ .	48 (?) 49 (?) »
169	Equites Bataui iuniores.	51 »
170	Equites brachiati iuniores.	46 »
171	Equites Honoriani seniores.	60 <i>com.</i>
172	Equites Honoriani iuniores ³⁶⁾ .	59 »
173	Equites armigeri seniores ³⁷⁾ .	54 »
174	Equites octauo Dalmatae.	56 »
175	Equites Dalmatae Passerentiacenses.	57 »
176	Equites primi Galliani.	55 »
177	Equites Mauri alites.	58 »

35) seniores VI 52. 36) Equites Honoriani Taifali iuniores VI 59 = Taifali VI 16. 37) Equites armigeri VI 54.

167 "seniores "bataui P || 171 om. V || 175 Equites Dalmatae om. M || passeratianenses V || 176 p'me galli' V || 177 allit'es (s. e. allitres) V.

178	Equites Constantiaci feroces.	62 com.
179	Intra Africam cum uiro spectabili co- mite Africae:	
180	Equites stablesiani Ita- liciani.	82 com.
181	Equites scutarii senio- res ³⁸⁾ .	63 »
182	Equites stablesiani se- niores ³⁹⁾ .	64 »
183	Equites Marcomanni.	65 »
184	Equites armigeri se- niores.	66 »
185	Equites clibanarii ⁴⁰⁾ .	67 »
186	Equites Parthi sagit- tarii seniores.	68 »
187	Equites cetrati senio- res.	74 »
188	Equites primo sagit- tarii.	69 »
189	Equites secundo sagit- tarii.	70 »
190	Equites tertio sagit- tarii.	71 »
191	Equites quarto sagit- tarii.	72 »
192	Equites Parthi sagit- tarii iuniores.	73 »
193	Equites cetrati iunio- res.	78 »

Böck. p. 40*

38) Equites scutarii VI 63. 39) Equites stablesiani Africani VI 64. 40) Equites sagittarii clibanarii VI 67.

178 constantiaci V || 179 infra M || 186 panthosagittarii CPVM || 187 cetrati CVM cetrati P || 188 sagittarii primi P primi (C)VM || 191 quarti CP || 193 crinati CPVM.

194	Equites promoti iuniores.	76 <i>com.</i>
195	Equites scutarii iuniores [comitatenses].	77 »
196	Equites Honoriani iuniores.	79 »
197	Equites scutarii iuniores scholae secundae ⁴¹⁾ .	81 »
198	Equites armigeri iuniores.	80 »
199	Intra Britannias cum uiro spectabili comite Britanniarum:	
200	Equites catafractarii iuniores.	<i>des.</i> —
201	Equites scutarii Aureliaci.	<i>des.</i> —
202	Equites Honoriani seniores.	60 <i>com.</i>
203	Equites stablesiani ⁴²⁾ .	64 (?) 82 (?) »
204	Equites Syri.	<i>des.</i> —
205	Equites Taifali ⁴³⁾ .	59 (?) <i>com.</i>
206	Intra Tingitaniam cum uiro spectabili comite Tingitaniae:	
207	Equites scutarii seniores ⁴⁴⁾ [comitatenses].	63 <i>com.</i>

41) Equites secundi scutarii iuniores VI 81. 42) *cf.* 180; 182. 43) *cf.* 172. 44) *cf.* 181.

195 scutati *M* || comitatenses *P sed correx.* || 199 infra *CPVM* || 202 honoriaci *CP* || 206 infra *CPVM* || tigitaniam *C* tungritaniam *VM* || tigitarie *C* tingitariae *P* tingitariae *V*.

208	Equites sagittarii se- niores [comitaten- ses].	84 com.
209	Equites Cardueni ⁴⁵⁾ [comitatenses].	83 »

VIII.

Excidit folium unum, quod pagina altera continebat insignia praepositi sacri cubiculi, altera, quae sub dispositione eius erant.

45) Equites sagittarii Cordueni VI 83.

IX.

Böck. p. 42*

Insignia uiri illustris magistri officiorum.

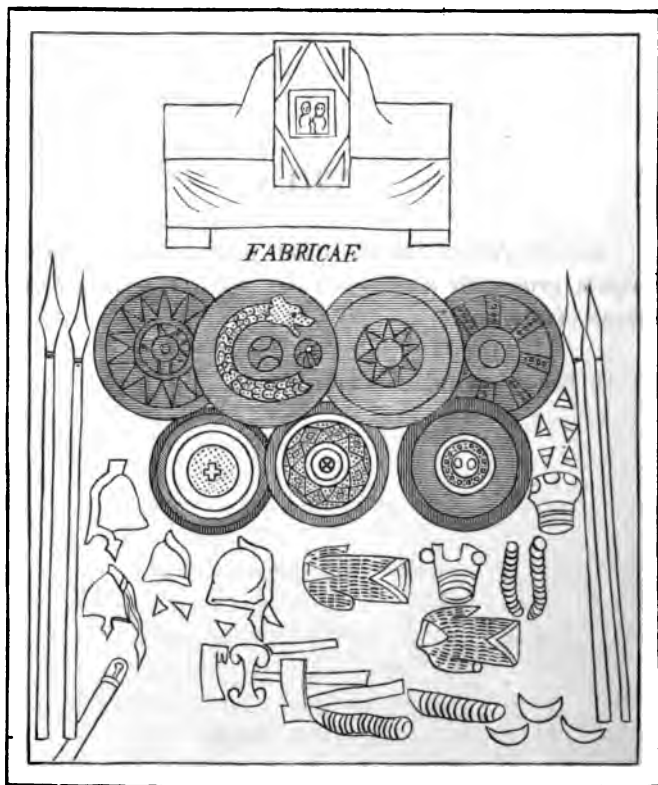

3 Sub dispositione uiri illustris magistri officiorum:

- 4 Scola scutariorum prima.
 5 Scola scutariorum secunda.
 6 Scola armaturarum seniorum.
 7 Scola gentilium seniorum.

2 om. V || 3 in gallis add. C || 7 om. C.

- 8 Scola scutariorum tertia. Böck. p. 43*
 9 Scola agentum in rebus et deputati eiusdem
 scolae.
 10 Scrinium memoriae.
 11 Scrinium dispositionum.
 12 Scrinium epistolarum.
 13 Scrinium libellorum.
 14 Ammissionales.
 15 Cancellarii.
 16 Fabricae infrascriptae:
 17 In Illyrico:
 18 Sirmensis scutorum, scordisorum et armorum.
 19 Acincensis scutaria.
 20 Cornutensis ¹⁾ scutaria.
 21 Lauriacensis scutaria.
 22 Salonitana armorum.
 23 Italiae:
 24 Concordiensis sagittaria.
 25 Ueronensis scutaria et armorum.
 26 Mantuana loricaria.
 27 Cremonensis scutaria.
 28 Ticenensis arcuaria.
 29 Lucensis spatharia.
 30 In Galliis:
 31 Argentomagensis armorum omnium.
 32 Matisconensis sagittaria.
 33 Augustodonensis loricaria, balistaria et cli-
 banaria.

1) Carnuntensis Böck.

18 sermensis *C* || scottorum *CM* scotorum *P* scociorum *V* || 19 acincenses *PV* sed *correz.* *P* || scutarie *CPV* scutariae *M* || 20 cormitensis *V* || 21 *om.* *C* || 24 concordienses *M* || sagittarii *CPVM* || 25 be-ronensis *CPM* boronensis *V* || scutarii *C* scutař *PVM* || 30 gallis *CPVM* || 31 argentomagensis *C* armentomagensis *V* || 32 sagiř *C* sagittař *P* sagittarũ *V* sagittarii *M* || 33 augustodonensis *CPVM* || lericaria *V* || cliban. *CPV* clibani *M*.

- Böck. p. 44* 34 Augustodonensis scutaria.
 35 Suessionensis
 36 Remensis spatharia.
 37 Triberorum scutaria.
 38 Triberorum balistaria.
 39 Ambianensis spatharia et scutaria.
 40 Officium autem *suprascripti* uiri illustris
 magistri officiorum de scola agentum in
 rebus habetur hoc modo:
 41 Adiutor.
 42 Subadiuuae adiutoris.
 43 Subadiuuae fabricarum diuersarum.
 44 Curiosus cursus publici in praesenti.
 45 Curiosi omnium prouinciarum.
 46 Interpretes omnium gentium.

34 augustodonensis *CPVM* || 40 om. *M* spatio trium uersuum uacuo relicto || *infrascripti CPV* || 42 adiutores *PVM*.

X.

Insignia uiri illustris quaestoris.

Röck. p. 45*

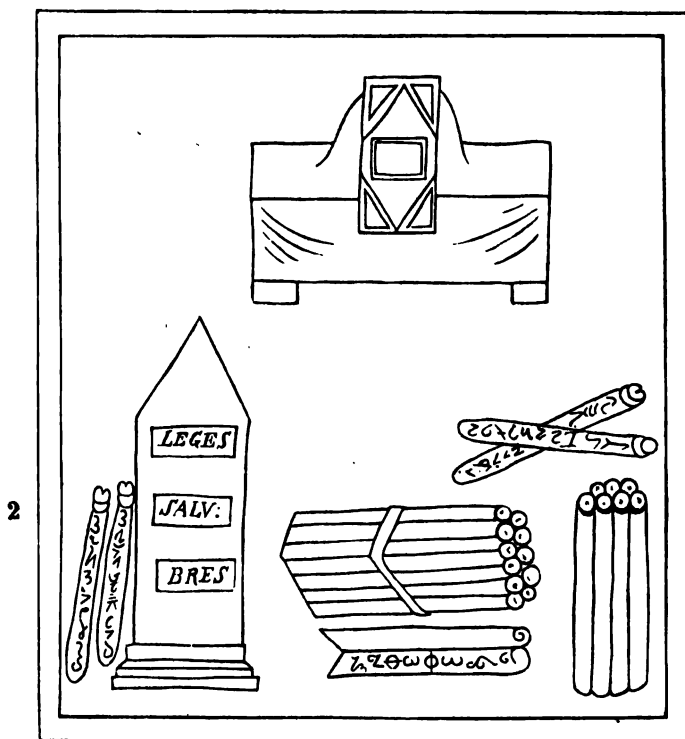

2
3 Sub dispositione uiri illustris quaestoris:

4 Leges dictandae.

5 Preces.

6 Habet subaudientes adiutores memoriales
de scriniis diuersis.

2 om. V || salubres M¹.

XI.

Böck. p. 46* Insignia uiri illustris comitis sacrarum largitionum.

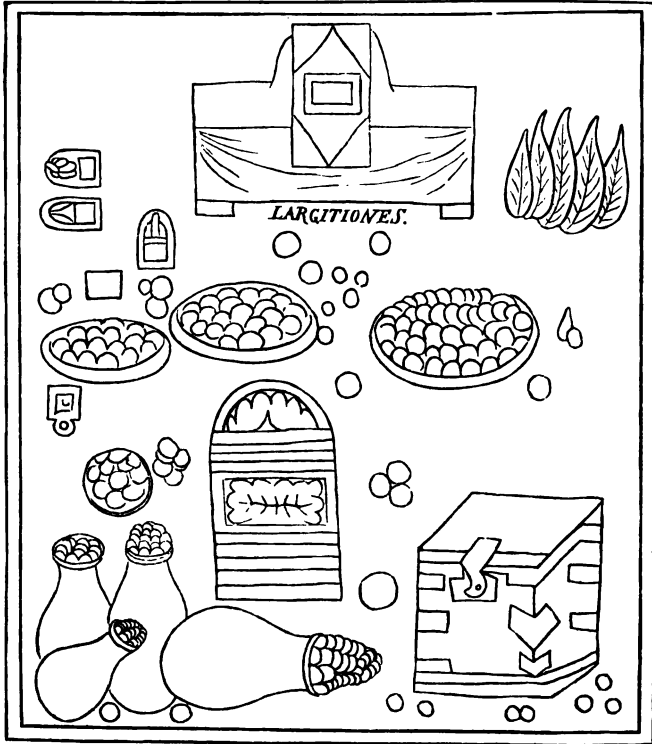

3 Sub dispositione uiri illustris comitis sacrarum largitionum:

4 Comes largitionum per Illyricum.

5 Comes uestiarii.

6 Comes auri.

Böck. p. 47* 7 Comes largitionum Italicianarum.

8 Comes titulorum largitionalium per Africam.

9 Rationales:

2 om. V largitiones C.

- 10 Rationalis summarum Pannoniae secundae,
Dalmatiae et Sauiae.
- 11 Rationalis summarum Pannoniae primae, Ua-
leriae, Norici mediterranei et ripensis.
- 12 Rationalis summarum Italiae.
- 13 Rationalis summarum urbis Romae.
- 14 Rationalis summarum Trium prouinciarum,
id est Siciliae, Sardiniae et Corsicae.
- 15 Rationalis summarum Africae.
- 16 Rationalis summarum Numidiae.
- 17 Rationalis summarum Hispaniae.
- 18 Rationalis summarum Quinque prouinciarum.
- 19 Rationalis summarum Galliarum.
- 20 Rationalis summarum Britanniarum.
- 21 *Praepositi thesaurorum:*
- 22 *Per Illyricum:*
- 23 Praepositus thesaurorum Salonitanorum, Dal-
matiae.
- 24 Praepositus thesaurorum Siscianorum, Sauiae.
- 25 Praepositus thesaurorum Sabariensium¹⁾, Pan-
noniae primae.
- 26 *Per Italiam:*
- 27 Praepositus thesaurorum [per Italiam] Aqi-
leisium, Uenetiae.
- 28 Praepositus thesaurorum Mediolanensium, Li-
guriae.
- 29 Praepositus thesaurorum urbis Romae.
- 30 Praepositus thesaurorum Augustae Uindeli-
censis, Raetiae secundae.

Böck. p. 48*

1) *Sauaria inscr. lapid. omnes; u. C. I. L. III p. 525.*

10 rationales *VM sed correx. V* || pannonie *ra V* || 11 rationales *M* || summe *CV summae PM* || 14 et om. *M* || 15 *seqq. pro rationalis plerumque compendio rat utuntur CP* || 19 *rat sum PM* || 23 *seqq. p̄ptus V* || 23 salonitarum *CPVM* || dalmate *C* || 27 *seqq. pro praepositus plerumque praep CP p̄ptus V praep M* || 27 Aquileisium Uenetiae] *aqacie C aquiaciae PM aquiatie V* || 28 mediolanentium *V mediolensium M* || 30 uindilicensis *CP uindilicenses V* || rettie *CPV rheti-
tae M.*

- 31 *Per Gallias:*
 32 Praepositus thesaurorum [per Gallias] Lug-
 dunensium.
 33 Praepositus thesaurorum Arelatensium.
 34 Praepositus thesaurorum Remorum.
 35 Praepositus thesaurorum Tiberorum.
 36 *In Britannis:*
 37 Praepositus thesaurorum Augustensium [in
 Britannis].
 38 Procuratores monetarum:
 39 Procurator monetae Siscianae.
 40 Procurator monetae Aquilei^tensis.
 41 Procurator monetae urbis Romae.
 42 Procurator monetae Lugdunensis.
 43 Procurator monetae Arelatensis.
 44 Procurator monetae Tiberorum.
 45 Procuratores gynaeciorum:
 46 Procurator gynaecii Bassianensis, Pannoniae
 secundae — translati Salonis.
 47 Procurator gynaecii Sirmensis, Pannoniae
 secundae.
 48 Procurator gynaecii Iouensis, Dalmatiae —
 Aspalato²).
 49 Procurator gynaecii Aquilei^tensis, Uenetiae
 inferioris.
 50 Procurator gynaecii Mediolanensis, Liguriae.
 51 Procurator gynaecii urbis Romae.

2) Spalato *Tab.* Spalathion, Spalatum, Spalathon *Rau.* Ἀσπά-
 λαθον *Constant. Porph. de adm. imp.* 29.

32 lugdonensis *CPVM* lugdunensis *P* || 33 arelatentium *CV* || 34
 nemorum *CPVM* *corrèct. Fabric.* || 37 augustentium *CV* || 38 monetae
CPVM || 39 procuratores *C* || *in us. seqq. CV* ubique fere *exceptis ru-*
bricis compendio procur̄ utuntur, procurat̄ uel procuratores *P*, *uariis*
compendiis utitur M || 40 aquilitensis *CPVM* || 41 procuratores *M* ||
 monetae *om. M* sed *suppleu.* || 42 lugdonensis *CPVM* || 43 arelateñ *CM* ||
 45 cyneciorum *C* cynetiorum *PV* cineciorum *M* || 46 *seqq.* cynēc̄ *semper*
fere CPVM || 46 procuratores cynetiorum *V* || 47 sirmen *CPM* syrmen *V* ||
 49 aquilegeñ *C* aquilegensis *PVM* || benecie *C* benetiae *PM* benetie *V*.

- 52 Procurator *gynaecii* Canusini et *Uenusini*, Böck. p. 49*
Apuliae.
- 53 Procurator *gynaecii* Carthaginensis, Africae.
- 54 Procurator *gynaecii* Arelatensis, prouinciae
Uiennensis.
- 55 Procurator *gynaecii* Lugdunensis.
- 56 Procurator *gynaecii* Remensis*, Belgicae se-
cundae.
- 57 Procurator *gynaecii* Tornacensis, Belgicae
secundae.
- 58 Procurator *gynaecii* Triberrorum, Belgicae
primae.
- 59 Procurator *gynaecii* Augustoduno translata
Mettis.
- 60 Procurator *gynaecii* (in Britannis) *Uentensis*.
- 61 *Procuratores linyfiorum*:
- 62 Procurator linyfii *Uiennensis*, Galliarum.
- 63 Procurator linyfii *Rauennatis*, Italiae.
- 64 *Procuratores bafiorum*:
- 65 Procurator bafii Tarentini, Calabriae.
- 66 Procurator bafii Salonitani, Dalmatiae.
- 67 Procurator bafii Cissensis, *Uenetiae* et Hi-
striae.
- 68 Procurator bafii Syracusani, Siciliae.
- 69 Procurator bafiorum omnium per Africam.
- 70 Procurator bafii Girbitani, prouinciae Tri-
politanae.
- 71 Procurator bafii insularum Balearum, in Hi- Böck. p. 50*
spania.

52 berus in apulie *CV* berus in apuliae *P* berus in apulia *M* *correx.*
Böck. || 53 chartaginensis *V* || 54 biennensis *CPVM* || 55 procurator] pro-
uinciae *P* || lugdoñ *C* lugdonenses *V* lugdonensis *M* || 56 remenses *CPM* ||
58 helgiçorum tribrorum *V* tribrorum *CM* trirorum *P* || 59 trans-
latamentis *CPM* translatamëstis *V* || 60 britānias *V* || bentensis *CP*
VM || 62 biennensis *CPVM* || 63 rabennatium *CPVM* || Italiae *om.* *P* ||
65 bafu *VM* || tanentini *CPVM* || 67 benetii *CVM* beneni *P* || 68 bafii
om. *M* || 69 bafiorum *C* bafuorum *P* basnorum *V* bafnorum *M* || 70
grebitani *V* girbitanae *M* || Tripolitanae *om.* *M* tripolitani *CPV*.

- 72 Procurator bafii Telonensis, Galliarum.
 73 Procurator bafii Narbonensis.
 74 Praepositi branbaricariorum³⁾ siue argen-
 tario-
 75 Praepositus branbaricariorum siue argenta-
 riorum Arelatensium.
 76 Praepositus branbaricariorum siue argentario-
 rum Remensium.
 77 Praepositus branbaricariorum siue argenta-
 riorum Triberorum.
 78 *Praepositi bastagarum:*
 79 *Orientalium:*
 80 Praepositus bastagae primae Orientalis [Orien-
 talium] et quartae⁴⁾.
 81 Praepositus bastagae secundae Orientalis et
 tertiae⁴⁾.
 82 Praepositus bastagae secundae⁴⁾ et tertiae
 Orientalis.
 83 Praepositus bastagae primae⁴⁾ et quartae
 Orientalis.
 84 *Gallicanarum:*
 85 Praepositus bastagae primae Gallicanae [Gal-
 licanorum] et quartae⁴⁾.
 86 Comes commerciorum per Illyricum.
 87 Officium autem suprascripti uiri illustris
 comitis sacrarum largitionum habet:
 88 Primicerium totius officii.
 89 Primicerium scriniis canonum.
 90 Primicerium scriniis tabulariorum.

3) scrib. barbaricariorum. 4) scilic. Italiciana.

74 siue om. *M* || 75 seqq. preß *CP* p̄ptus *V* uariis compendiis utitur
M || 75 brabār *C* branbār *PVM* || 75 seqq. argentaī siue argenti *CP*
VM || 76. 77 branbār *CPVM* || 77 tribyrorum *C* tribirorum *P* tribire-
 rum *V* || 80 bastagar *CPVM* bastagār *P* || Orientalis] orieñ *CP* orteñ *V*
 orient: *M* || 86 om. *M* || 87 uiri illustris suscripti *C* uiri illustris su-
 p̄scripti *PV* illust: sup̄scripti *M* om. uiri || 88 tetius *V* sed correx. ||
 89 seqq. prim̄ plerumque *CP* primicēf̄ *V* uariis compendiis utitur *M* ||
 89 — 92 scriniarum *CPVM* correx. Bück.

- 91 Primicerium scrini⁵ numerorum.
 92 Primicerium scrini⁵ aureae massae.
 93 Primicerium scrinii auri ad responsum. Bock. p. 51⁵
 94 Primicerium scrinii uestiarii sacri.
 95 Primicerium scrinii ab argento.
 96 Primicerium scrinii a miliarensibus.
 97 Primicerium scrinii a pecuniis, et ceteros
 scriniarios.
 98 Secundicerium officii, qui primicerius est
 exceptorum.
 99 Tertiocerium officii, qui tractat bastagas⁵).

5) *Not. Or. XIII addit*: Quarto loco libellos tractat, et ceteros palatinos officii suprascripti.

92 auria *CPVM* || 93 scriniorum *CPV* scrin: *M* || 94 scriniorum *CP* scriū *VM*.

XII.

Böck. p. 52*

Insignia uiri illustris comitis priuatarum.

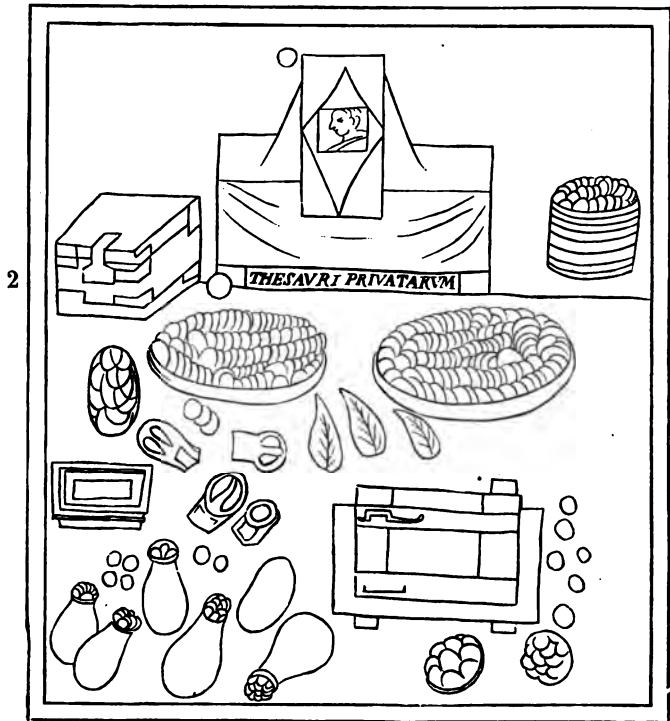

3 Sub dispositione uiri illustris comitis rerum priuatarum:

4 Comes largitionum priuatarum.

5 Comes Gildoniaci patrimonii.

6 Rationalis rerum priuatarum¹⁾ per Illyricum.

7 [Rationalis rerum priuatarum per Italiam].

8 Rationalis rei priuatae per Italiam.

1) scrib. aut h. l. rei priuatae aut 8—28 rerum priuatarum.

2 om. V || 5 gildoniati V || 6. 8. 9 rationales M.

- 9 Rationalis rei priuatae per urbem Romam Böck. p. 53*
et suburbicarias regiones cum parte
Faustinae.
- 10 Rationalis rei priuatae per Siciliam.
- 11 Rationalis rei priuatae per Africam.
- 12 Rationalis rei priuatae per Hispanias.
- 13 Rationalis rei priuatae per Gallias.
- 14 Rationalis rei priuatae per Quinque pro-
uincias.
- 15 Rationalis rei priuatae per Britannias.
- 16 Rationalis rei priuatae fundorum domus
diuinae per Africam.
- 17 *Procurator* rei priuatae per Siciliam.
- 18 *Procurator* rei priuatae per Apuliam et Ca-
labriam siue saltus Carminianensis.
- 19 Praepositus rei priuatae per Sequanicum
et Germaniam primam.
- 20 *Procurator* rei priuatae per Dalmatiam.
- 21 *Procurator* rei priuatae per Sauiam.
- 22 *Procurator* rei priuatae per Italiam.
- 23 *Procurator* rei priuatae per urbem Romam.
- 24 *Procurator* rei priuatae per urbicarias regio-
nes rerum Iuliani.
- 25 *Procurator* rei priuatae per Mauritaniam Siti-
fensem.
- 26 *Procurator* rei priuatae gynaeciorum Tri-
berorum.
- 27 *Procurator gynaeciei* Uiuarensis rei priuatae
Metti translata anhelat²⁾.

2) translati Arelatum *Böck.*; ergo gynaecium *Uuario Mediomatricos, Mediomatrici Arelatum ultro citroque per totam Galliam migravit? Ceterum 26—29 omnia ualde corrupta sunt, neque ego medelam satis certam inueni.*

9 rei publice *P* || 9 *seqq.* *roñ V* *rat̄ plerumque C interdum P, uariis compendiis utitur M* || *priū uel priuat̄ plerumque CPM* || 17 *procurator* || *rat̄ CPV ratio: M correx. Pancirol.* || 18 *seqq.* *procur̄ uel procurat̄ plerumque CPVM* || 18 *saltus] salutis V* || *carminenses P carminianenses M* || 20 *re rei V* || 21 *suauiam CPVM* || 23 *romanam V* || 26 *Triberorum om. V* || 27 *cyreeci CV cȳceci P cireeci M* || *iuuarensis PM iuuarenses V.*

- Böck. p. 54* 28 Praepositus bastagae rei priuatae Orientalis inferioris.
- 29 Praepositus bastagae priuatarum Galliarum.
- 30 Officium autem suprascripti uiri illustris comitis rerum priuatarum habet:
- 31 Primicerium totius officii.
- 32 Primiscrinium beneficiorum.
- 33 Primiscrinium canonum.
- 34 Primiscrinium securitatum.
- 35 Primiscrinium largitionum priuatarum,
- 36 scriniarios etiam reliquos suprascriptorum scriniorum.
- 37 Secundicerium totius officii, qui tractat chartas officii,
- 38 ceteros etiam palatinos.

31 officii] of///// (rasura) P || 33 nouum C nonum PVM || 37
 charias CVM.

XIII.

Comes domesticorum
equitum.

Comes domesticorum
peditum.

Böck. p. 55*

3. 4

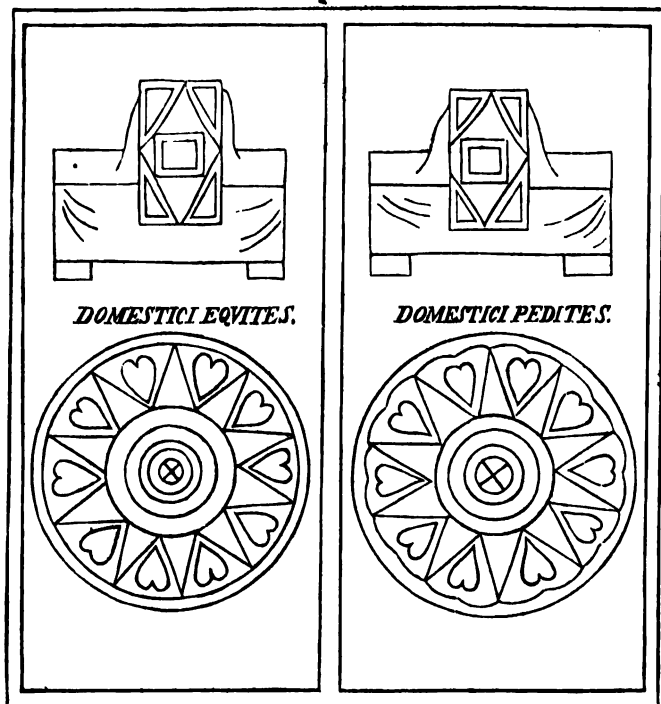

5 Sub dispositione uirorum illustrium comi-
tum domesticorum equitum siue peditum:

6 Domestici equites.

7 Domestici pedites.

Deputati eorum.

3 om *M*² (*P*?) || equitum *M*¹ || 4 om *M*² (*P*?) || peditum *M*¹.

XIV.

Excidit folium unum, cuius pagina altera uacua relicta finem illustrium dignitatum indicabat, altera continebat insignia primicerii sacri cubiculi.

Böck. p. 56* Sub dispositione uiri spectabilis primicerii sacri cubiculi:

Reliqua desiderantur.

XV.

Castrensis sacri palatii.

Böck. p. 57*

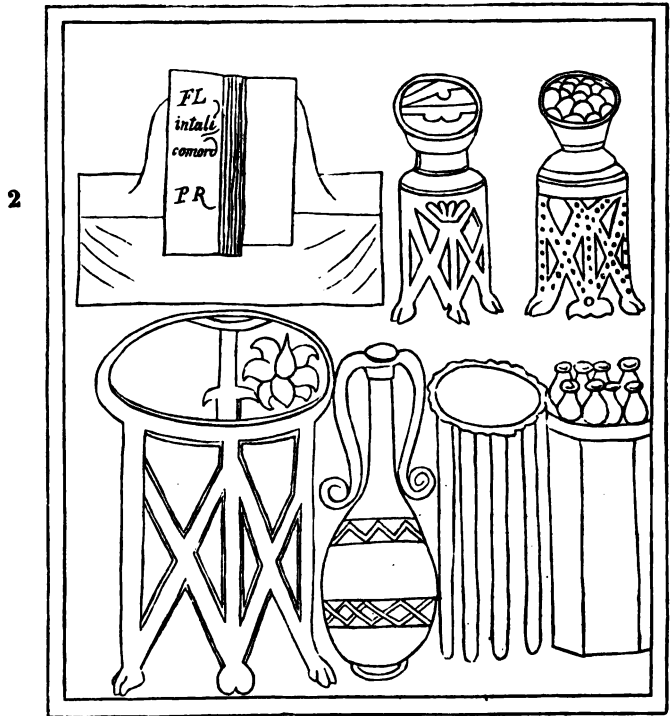

1 castrensis V || palatini P || 2 om. CVM¹ FL|IN|TALL·|COM|
ORD | PR P.

- 3 Sub dispositione uiri spectabilis castrensis:
 4 Paedagogia.
 5 Ministeriales domini.
 6 Curae palatiorum.
 7 Officium autem uiri spectabilis castrensis Beck. p. 58*
 habet:
 8 Tabularium domini.
 9 Tabularium dominæ Augustæ.
 10 Adiutorem.
 11 Chartularium et scrinium ipsius,
 12 et ceteros palatinos officiorum¹⁾.

1) officii suprascripti *Or. XVII 11.*

5 domni *CV* || 8 tabulariorum *CPVM* || domni *C* || 9 domni *aug*
C domini *aug* *V* *dn̄i* *aug* *PM* || 11 cartularium *CPM* carcularium *V* ||
 12 palatinus *V* *sed correx.*

XVI.

Primicerius notariorum.

Böck. p. 59*

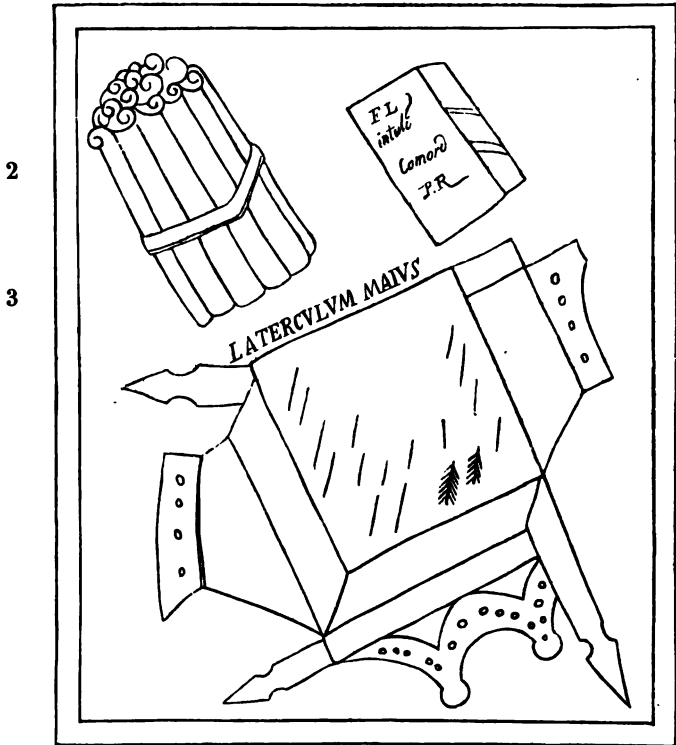

4 Sub cura uiri spectabilis primicerii notariorum:

5 Notitia omnium dignitatum et *amministratio-*num tam ciuilium quam militarium.

6 Officium autem non habet sed adiutores¹⁾.

1) adiutorem de scola notariorum Or. XVIII e.

2. 3 om. V || 2 ita M² (C) ·FL· | INTALĪ | COMORD̄ | ·PR· P
FL | INTALĪ | COMORD̄ | PR̄ M¹ || 4 spectabilis uiri V || uiri om.
PM || 5 ministracionum CPVM || 6 atramento scriptum in codd. om-
nidus.

XVII.

Magistri scriniorum.

Böck. p. 60*

2—4 Memoriae.

Epistolarum.

Libellorum.

5—10

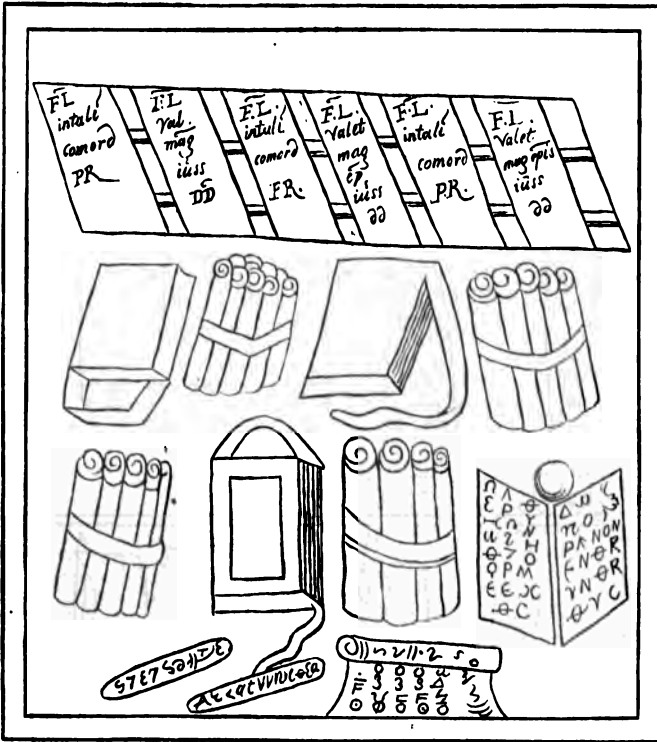

11 Magister memoriae annotationes omnes dictat, et emittit; respondet tamen et precibus.

1 magister CPVM || 2—4 om. CPVM¹ || 5--10 om. V || 5. 7. 9. FL | INTALĪ | COMORĪ | PR CP || 5 FL | INTAL | COMOR | PR M¹ || 7 FL | INT | COMO | PR M¹ || 9 FL | INĪ (sic) | COMO | PR M¹ || 6 ita M¹⁻² || 6. 8. 10 FL | VALE | MAG EPIS | IVSS dđ C || 6 FL | VALE | mag ep | iuff. dđ P || 8. 10 FL | VALE | MAG | EP | IVSSI. dđ P || 8 FL | VAL | MAG | IVSS | DD M¹ || 10 FL | VAL | MAG | E | IVSS | DD M¹ || 11 et emittit. om. M || respondit V.

NOTITIA DIGNITATUM.

12 Magister epistolarum legationes ciuitatum
et consultationes et preces tractat.

13 Magister libellorum cognitiones et preces
tractat.

XVIII.

Proconsul Africae.

Böck. p. 61*

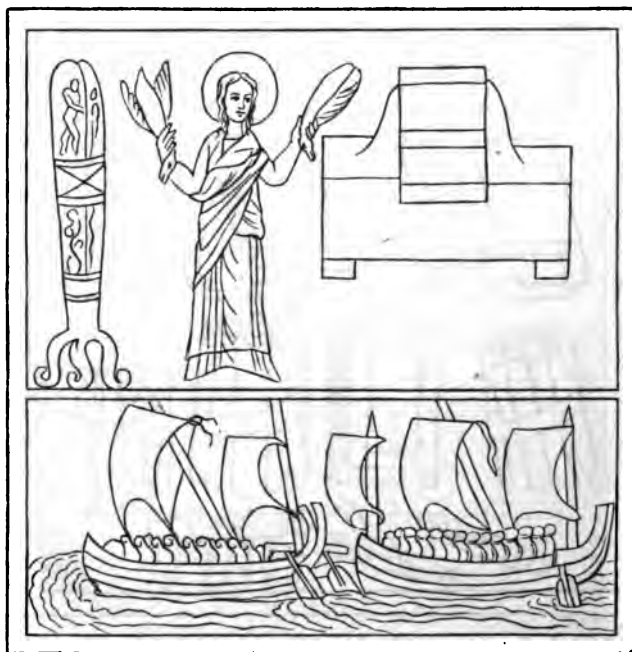

2 Sub dispositione uiri spectabilis proconsu-
lis Africae:

3 Prouincia *proconsularis* et legati eius duo.

4 Officium autem habet ita:

12 consultationes *CPVM* || 13 cognationes *M*.

XVIII.

3 *proconsularis* | et *consularis CPVM* || et *om. VM* || 4 aut *M*.

- 5 Principem de scola agentum in rebus duce-
 narium.
- 6 Cornicularium. Böck. p. 62*
- 7 Numerarios duos.
- 8 Primiscrinium.
- 9 Commentariensem.
- 10 Adiutorem.
- 11 Ab actis.
- 12 Subadiuuas.
- 13 Exceptores.
- 14 Singulares et reliquum officium.

XIX.

Insignia uicarii urbis Romae desiderantur.

- 1 Sub dispositione uiri spectabilis uicarii ur- Böck. p. 63*
bis Romae prouinciae infrascriptae:
- 2 Consulares:
- 3 Campaniae.
- 4 Tusciae et Umbriae.
- 5 Piceni suburbicarii. Böck. p. 64*
- 6 Siciliae.
- 7 Correctores:
- 8 Apuliae et Calabriae.
- 9 Bruttiorum et Lucaniae.
- 10 Praesides:
- 11 Samnii.
- 12 Sardiniae.

5 duodenarium *CPVM* || 7 duo *CP II V* || 12 subadiuas *M*.

XIX.

6 sicilia *CPVM* || 8 apulte *CV* || 9 brutiorum *M* || 12 bardinie *V*
sardinii *M sed correx.*

- 13 Corsicae.
 14 Valeriae.
 15 Officium autem supradictus uir spectabilis
 uicarius habet ita:
 16 Principem de scola agentum in rebus duce-
 narium.
 17 Cornicularium.
 18 Numerarios duos.
 19 Commentariensem.
 20 Adiutorem.
 21 Ab actis.
 22 Cura epistolarum.
 23 Subadiuuas.
 24 Exceptores.
 25 Singulares et reliquos officiales.

15 habet ita] sic habet *M* || 18 duo *CPV* || 25 reliquos *PM* cete-
 ros *CV*.

XX.

Uicarius Africae.

Böck. p. 67*

Pictura eis, quas p. 52 et 56 proposuimus, similis est, sed stela tripes dextrum tabulae latus occupat neque feminae aliquid manibus tenent et capita earum solis nimbis ornata sunt.

2	<div style="border: 1px solid black; padding: 5px; margin: 0 auto; width: fit-content;"> FL. INTALL. COMORD. PR. </div>		
3—5	Byzaci.	Numidia.	Tripolitana.
6. 7	Mauritania Siti- fensis.		Mauritania Cae- sariensis.

8 Sub dispositione uiri spectabilis uicarii Africae:

9 . Consulares:

10 . Byzacii.

2 om. V FL | INTALĨ | COMORD̃ | PR̃ M^{1.2} || 3 byzaci CM²
 byzaciū (P) || 5 tripolitan V || 6 maritania V || 10 bizaci CV bygasi
 P byzaci M.

- 11 Numidiae.
 12 Praesides:
 13 Tripolitanæ.
 14 Mauritaniae Sitifensis.
 15 Mauritaniae Caesariensis.
 16 Officium autem habet idem uir spectabilis
 uicarius hoc modo:
 17 Prîncipem de scola agentum in rebus duce-
 narium.
 18 Cornicularium.
 19 Numerarios duos.
 20 Commentariensem.
 21 Ab actis.
 22 Cura epistolarum.
 23 Adiutorem.
 24 Subadiuuas.
 25 Exceptores.
 26 Singulares et reliquos officiales.

12 *atramento scriptum in M* || 13 tripolitan *CV* tripolitani *PM* ||
 14 *om. V* || 15 cesariē (*C*) caesariē: *M* caesariē *P* || 16 uicarius
om. M || 19 duo *CPVM*.

XXI.

Uicarius Hispaniae.

Böck. p. 69*

Pictura eis, quas p. 52 et 56 proposuimus, simillima est, nisi quod feminarum omnium capita nimbis et coronis muralibus ornata sunt eo fere modo, quo p. 52, 3; 5; 9; p. 56, 3.

2	<div style="border: 1px solid black; padding: 5px; margin: 0 auto; width: fit-content;"> <p style="text-align: center;">FL. INTALL. COMORD. PR.</p> </div>		
3—5	Betica.	Lusitania.	Callecia.

6 Sub dispositione uiri spectabilis uicarii Hispaniarum:

- 7 Consulares:
8 Baeticae.
9 Lusitaniae.
10 Callaeciae.

2 om. V FL | INTALI | COMORD | PR M¹⁻² || 3 betice V ||
4 iusitania C lusitaniae V || 5 galletie V || 10 galleciae P galletie V.

- Böck. p. 70^o 11 Praesides:
 12 Tarraconensis.
 13 Carthaginensis.
 14 Tingitaniae.
 15 Insularum Balearum.
 16 Officium autem habet idem uir spectabilis
uicarius hoc modo:
 17 Principem de scola agentum in rebus ex
 ducentariis.
 18 Cornicularium.
 19 Numerarios duos.
 20 Commentariensem.
 21 Ab actis.
 22 *Cura epistolarum.*
 23 Adiutorem.
 24 Subadiuuas.
 25 Exceptores.
 26 Singulares et reliquum officium.

12 tarraconensis *C* tarraconenses *V* sed *correz.* || 13 chartaginensis *V* || 17 ex *om.* *V* || 19 duo *CPV.*

XXII.

Uicarius Septem prouinciarum.

Böck. p. 71*

Pictura eis, quas p. 52 et 56 proposuimus, simillima est, nisi quod feminarum capita solis coronis muralibus ornata sunt.

2	<table border="1" style="margin: auto;"> <tr> <td style="text-align: center;">FL.</td> </tr> <tr> <td style="text-align: center;">INTALL.</td> </tr> <tr> <td style="text-align: center;">COMORD.</td> </tr> <tr> <td style="text-align: center;">PR.</td> </tr> </table>					FL.	INTALL.	COMORD.	PR.
FL.									
INTALL.									
COMORD.									
PR.									
3. 4				Biennensis.	Lugdonen- sis.				
5 — 9	Germaniae prima.	Germania secunda.	Belgica prima.	Belgica secunda.	Alpium maritima- rum.				
10 — 14	Alpium Poe- ninarum.	Maximae Sequano- rum.	Aquitanica prima.	Aquitanica secunda.	Nouem po- pulare.				
15 — 19	Narbonen- sis prima.	Narbonen- sis secunda.	Lugdonen- sis prima.	Lugdonen- sis secunda.	Lugdonen- sis Senonia.				

1 uicarii CPM uicarii V || 2 om. V FL | INTALI | COMOR | PR M¹ FL | intali | comord | P.R M² || 3 uienensis C || 4 lugdonensis C litt. o ex correct. orta || 5 germania prima M^{1.2} || 6 germanie scite V || 7. 8 bellica M² || 10 alpium apenninarum M¹ alpium apenninarum M² || 11 soqnorum V || 16 narbonenses P || 17 lugdonensis C litt. o ex correct. orta || 19 lugdoñ senonie C lugdonensis senona P lugdonensis quarta M¹ lugdo: 4^{ta} M².

Böck. p. 72* 20 Sub dispositione uiri spectabilis uicarii
Septem prouinciarum:

21 Consulares:

22 *Uiennensis.*

23 *Lugdunensis.*

24 *Germaniae primae.*

25 *Germaniae secundae.*

26 *Belgicae primae.*

27 *Belgicae secundae.*

28 Praesides:

29 *Alpium maritimarum.*

30 *Alpium Poeninarum et Graiarum.*

31 *Maximae Sequanorum.*

32 *Aquitanae primae.*

33 *Aquitanae secundae.*

34 *Nouempularum.*

35 *Narbonensis primae.*

36 *Narbonensis secundae.*

37 *Lugdunensis secundae.*

38 *Lugdunensis tertiae.*

39 *Lugdunensis Senoniae.*

40 Officium autem habet idem uir spectabilis
uicarius hoc modo:

41 *Principem de scola agentum in rebus ex
ducenariis.*

42 *Cornicularium.*

43 *Numerarios duos.*

44 *Commentariensem.*

Böck. p. 73*

45 *Ab actis.*

46 *Cura epistolarum.*

47 *Adiutorem.*

48 *Subadiuuas.*

22 biennensis *CPVM* || 23 lugdonensis *CVM* || 30 poeninarum
V || gratiarum *CPVM* || 34 nouem populare *CV* nouem popularae
PM || 37 lugdonensis *CV* || 38. 39 lugdonensis *CVM* || 40 habet post
modo *colloc.* *V* || 41 ex *om.* *V* || 43 duo *CPV*.

49

Exceptores.

50

Singulares et reliquos officiales.

XXIII.

Uicarius Britanniarum.

Böck. p. 74*

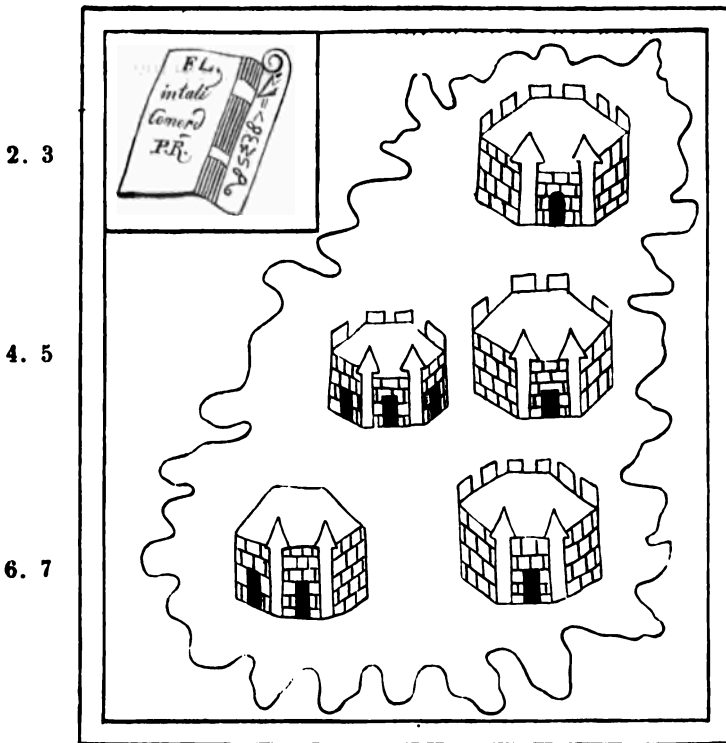

3 Maxima Caesariensis.

4 Valentia. 5 Britannia prima.

6 Britannia secunda. 7 Flavia Caesariensis.

I uicarii CP(M¹⁻³) uicarii V || 2 om. V FL. | INTALL. | CO-
MORD. | PR. CPM¹.

8 Sub dispositione uiri spectabilis uicarii Britanniarum:

9 Consulares:

10 Maximae Caesariensis.

11 Valentiae.

Böck. p. 75* 12 Praesides:

13 Britanniae primae.

14 Britanniae secundae.

15 Flauiae Caesariensis.

16 Officium autem habet idem uir spectabilis uicarius hoc modo:

17 Principem de scola agentum in rebus ex ducenariis.

18 Cornicularium.

19 Numerarios duos.

20 Commentariensem.

21 Ab actis.

22 Cura epistolarum.

23 Adiutorem.

24 Subadiuvas.

25 Exceptores.

26 Singulares et reliquos officiales.

16 uicarius britanniarum *P* || 17 et *pro* ex *PM* || 19 duo *CPV*.

XXIV.

Comes Italiae.

Böck. p. 84*

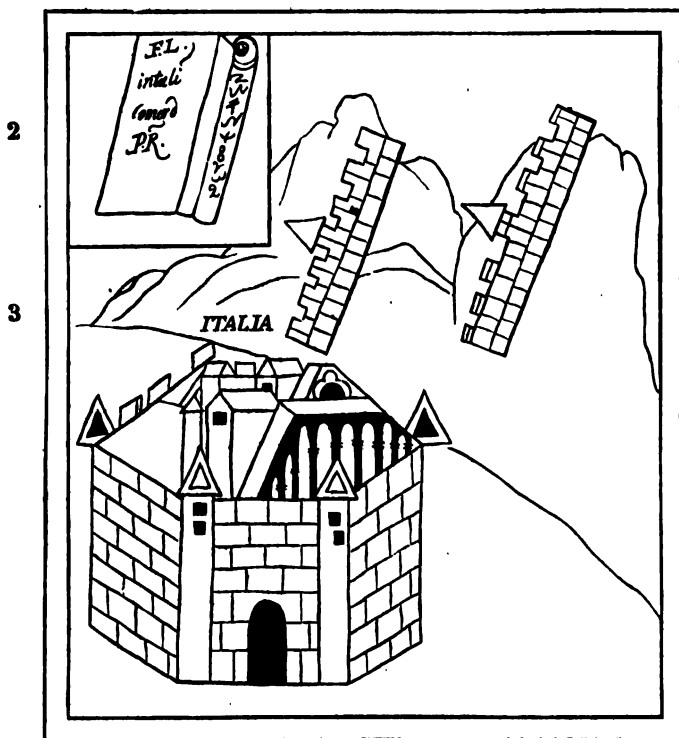

4 Sub dispositione uiri spectabilis comitis Italiae:

5 Tractus Italiae circa Alpes.

Folia coniuncta duo, quae cap. XXIV et XXVII continebant, in archetypo suo loco exiderunt et post cap. XXIX inserta sunt; quem locum in omnibus codd. nostris obtinent || 2. 3 om. V || 2 FL. | INTALL. | COMORD. | PR. CP.

XXV.

Böck, p. 76*

Comes Africae.

2—5	FL. INTALL. COMORD. PR.	Thamalensis. Montensis. Bazensis. <i>Castellum. Castellum. Castellum.</i>
6—8		Gemellensis. Tubuniensis. Zabensis. <i>Castellum. Castellum. Castellum.</i>
9		Tubusubditani. <i>Castellum.</i>
10—12		Thamallo- Balaretani. Columna- mensis. tensis. <i>Castellum. Castellum. Castellum.</i>
13—15		Tablaten- Caputcel- Tilliba- sis. lensis. renses. <i>Castellum. Castellum. Castellum.</i>
16—18		Tangenses. Bidenses. Badenses. <i>Castellum. Castellum. Castellum.</i>

19 Sub dispositione uiri spectabilis comitis Africae:

20 *Limitanei:*

21 Praepositus limitis Thamallensis¹⁾.

1) Turris Tamalleni *Itin.* Thamamuleni *Rau.* Tamalleni *Not. episc. Procons. 1.* Tamateni *Hard. Cons. III p. 739.* Tamamallensis *id. I p. 1083.* Tamallensis *id. I p. 1109.*

2) *om. V FL | INTALL | COMOR̃ | PR̃ M¹ F.L̃ | intal | Comord | P-Ř M² || 3 thamalsensis P || 5 bauensis M² || 7 tubunensis P tubuinensis M² || tubunsubditani C tubunsubditani M² || 10 thamalomensis C || 12 colūnacensis V || 15 tillibarenses C tillibanenses M¹ tillibalensis M² || 16 taugenses M¹ || 20 unitanei CPM umctanei V.*

- 22 Praepositus limitis Montensis in castris Lepti-^{Böck. p. 77*}
tanis ²⁾.
- 23 Praepositus limitis Bazensis ³⁾.
- 24 Praepositus limitis Gemellensis.
- 25 Praepositus limitis Tubuniensis.
- 26 Praepositus limitis Zabensis.
- 27 Praepositus limitis Tubusubditani ⁴⁾.
-
- 28 Praepositus limitis Thamallomensis ⁵⁾.
- 29 Praepositus limitis Balaretani ⁶⁾.
- 30 Praepositus limitis Columnatensis ⁷⁾.
- 31 Praepositus limitis Tablatensis ⁸⁾.
- 32 Praepositus limitis Caputcellensis ⁹⁾.
- 33 Praepositus limitis Secundaeforum ¹⁰⁾ in ca-
stris Tillibanensibus ¹¹⁾.
- 34 Praepositus limitis Taugensis ¹²⁾.
- 35 Praepositus limitis Bidensis ¹³⁾.
- 36 Praepositus limitis Badensis.
- 37 Officium autem habet idem uir spectabilis
comes hoc modo:
- 38 Principem ex officiis magistrorum militum

2) scrib. Neptitanis (cf. Morcelli, *Africa christ. I p. 242; Guérin, Voyage arch. p. 267*); neque enim limites in media prouincia quaerendi sunt, sed in confiniis regionis desertae. 3) Badias Tab. Badiensis Hard. I p. 1098. cf. Morc. I p. 91. 4) Thugusubditanus Not. episc. Maur. Sitif. 8. Tubusubtu Hard. I p. 1099. Tubusubtos Ras. Τουβοδουπτικος Ptol. Tubusuptu Plin. V 21. Tubusoptum Amm. XXIX 6, 11. Tubusuptus; Tubusuttus, Tubusuctus Codd. Itin. Tupusuctu Wilmanns, Ex. inscr. lat. 2862. 5) Tamallumensis Vict. Vit. V 12; Not. ep. Byz. 55; Hard. I p. 1081; 1109; II p. 1085. 6) Castelliabari-
tanus (sic) Not. ep. Maur. Caes. 65. 7) cf. XXX 3 = 12. 8) Tabalati uel Thabalati Codd. Itin. 9) cf. XXX 9 = 18. Caput Cilani uel Cillani Codd. Itin. Caputcellensis Not. ep. Maur. Caes. 38. 10) Secundanorum Gelen. (?) 11) Tillibaresens 15. Tillibaresens XXXI 6 = 21. Tillibari Itin. 12) Tangenses 16. 13) cf. XXX 4 = 13.

22 seqq. præp uel p̄p plerumque C p̄ptus plerumque V || 28 thamalloniensis V || 30 colūnacensis V || 32 caput om. M || 38 magistrum CPM magistri V.

praesentalium, uno anno a parte peditum,
alio a parte equitum.

- 39 Cornicularium ¹⁴⁾.
40 Adiutorem ¹⁴⁾.
41 Commentariensem ex officiis magistrorum
militum praesentalium alternis annis.
42 Numerarios duos ex utrisque officiis magi-
strorum militum praesentalium singulos.
43 Subadiuuam.
Böck. p. 75* 44 Regerendarium.
45 Exceptores.
46 Singulares et reliquos officiales.

14) *Cornicularius et adiutor in officiis comitum et ducum post com-
mentariensem et numerarios collocari solent.*

41 off'o C officio P offitio VM || magistrum CPVM || praesen-
tialium om. V || 42 duo CPV || magistros CPVM || 43 subadiuuam V ||
44 regendarium V.

XXVI.

Comes Tingitaniae.

2—4	FL.	Tamucus.	Dugas.
	INTALĪ.		
	COMORD.	Castellum.	Castellum.
	PR.		
5—7	Aulucus.	Bariensis.	Sala.
	Castellum.	Castellum.	Castellum.
8—10	Pacatiana.	Tabernas.	Frigias.
	Castellum.	Castellum.	Castellum.

11 Sub dispositione uiri spectabilis comitis Böck. p. 79^{*}
Tingitaniae:

12 Limitanei:

13 Praefectus alae Herculeae, Tamuco¹⁾.

14 Tribunus cohortis secundae Hispanorum,
Duga²⁾.

15 Tribunus cohortis primae Herculeae, Au-
lucos³⁾.

1) Tamuda uel Tamusida? 2) Δούου ποταμοῦ ἐκβολαί Ptol. (?)

3) Ad Lucos Alciat.

2 om. V FL | INTALĪ | COMORD | PR M¹⁻² || 3 tamuccis V ||
6 barrensensis CV || 9 taberna M¹⁻² || 10 friglas M¹⁻² || 13 tamuto C.

- 16 Tribunus cohortis primae [et] *Ityraeorum*,
Castrabariensi⁴).
- 17 *Tribunus cohortis*, *Sala*.
- 18 Tribunus cohortis Paçatianensis, Paca-
tiana.
- 19 Tribunus cohortis tertiae *Asturum*, Ta-
bernas.
- 20 Tribunus cohortis *Friglensis*, *Friglas*⁵).
- 21 Officium autem habet idem uir spectabilis
comes hoc modo:
- 22 Principem ex officiis magistrorum militum
praesentalium, uno anno a parte peditum,
alio anno a parte equitum.
- 23 Commentariensem ut supra.
- 24 Numerarios duos, singulos ex officiis supra-
dictis.
- 25 Cornicularium.
- 26 Adiutorem.
- 27 Subadiuuam.
- 28 Regerendarium.
- 29 Exceptores.
- 30 Singulares et reliquos officiales.

4) Bariensis uel Barrensis 6. Castro Banasensi *Bück*. 5) Fri-
gidensis, *Frigidas Simmler*.

16 et tityreorum *CM* et titireorum *P* et tytireorum *V* || 18 pacaciana *C* || 19 hastorum *CPVM* || 22 officio *CP* officio *VM* || magistrum *PVM* || equitum] peditum *P* || 24 duo *CPV* || officio *CP* officio *VM* || supradicto *CPVM* || 27 subadiuuas *V* || 28 regendarium *V*.

XXVII.

Comes Argentoratensis.

Böck. p. 85*

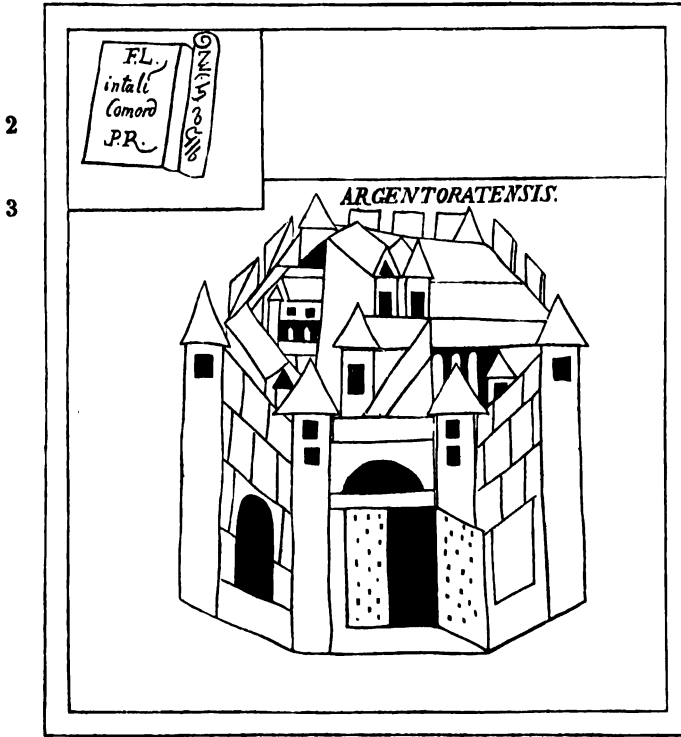

4 Sub dispositione uiri spectabilis comitis Argentoratensis:

5 Tractus Argentoratensis.

De loco, quem hoc cap. in codd. obtinet, u. ad cap. XXIV ||
 2 om. V FL. | INTALL. | COMORD. | PR. CP || 3 argentorensis C.

XXVIII.

Böck. p. 80*

Comes litoris Saxonici per Britanniam.

Pictura ei simillima est, quam p. 171 propositimus.

2	FL.		
	INTALL.		
3. 4	COMORD.	Othona.	Dubris.
	PR.	Castellum.	Castellum.
5—7	Lemannis.	Branoduno.	Garianno.
	Castellum.	Castellum.	Castellum.
8—10	Regulbi.	Rutupis.	Anderidos.
	Castellum.	Castellum.	Castellum.
11		Portum Adurni.	
		Castellum.	

12 Sub dispositione uiri spectabilis comitis litoris Saxonici per Britanniam:

13 Praepositus numeri Fortensium, Othonae¹⁾.

14 Praepositus militum Tungreanorum, Dubris.

1) Mutuantonis vel Mantuantonis *codd. Rau.*; pro Mutu scrib. Mutatio.

1 saxon CPV saxōr M¹⁻² || prittanniam M² || 2 om. V FI. | INTALĪ | COMORD | PR M¹⁻² || 3 othana V || 6 branaduno V || 9 rittupis P || 10 anderitos M² || 12 saxoī C saxōr PM saxorum V || 13 fortentium PVM || 14 seqq. pptus V prēp plerumque C || 14 tungreanorum PM.

- 15 Praepositus numeri Turnacensium, Leman- Beck. p. 81^a
nis²⁾.
- 16 Praepositus equitum Dalmatarum Branodu-
nensium, Branoduno.
- 17 Praepositus equitum stablesianorum Garian-
nonensium, Gariannonor³⁾.
- 18 Tribunus cohortis primae Baetasiorum, Re-
gulbio.
- 19 Praefectus legionis secundae Augustae, Ru-
tupis.
- 20 Praepositus numeri Abulcorum, Anderidos⁴⁾.
- 21 Praepositus numeri exploratorum, Portum
Adurni⁵⁾.
- 22 Officium autem habet idem uir spectabilis
comes hoc modo:
- 23 Principem ex officio magistri *militum* prae-
sentialis a parte peditum.
- 24 Numerarios duos ut supra⁶⁾ ex officio supra-
dicto.
- 25 Commentariensem ex officio supradicto.
- 26 Cornicularium.
- 27 Adiutorem.
- 28 Subadiuuam.
- 29 Regerendarium.
- 30 Exceptores.
- 31 Singulares et reliquos officiales.

2) Lemanis *Rau.*; *Iiin.* Lemauiō *Tab.* Lemana fluuius *Rau.*

3) Γαριάννου ποταμοῦ ἐξβολαί *Ptol.* 4) Anderelio *Rau.* 5) Ardua,
Adron fluuius *Rau.* 6) ut supra] utrumque *uel* utrosque?

16 Branodunensium] branodun. *CPVM* || branaduno *V* || 17 sta-
blesiañ *CPVM* || gariannonens *CPM* garriannonensis *V* || garianonor.
C garriannonor. *V* || 18 uetasiorum *CPM* uethasiorum *V* || 19 aug
CPVM || 20 *p̄p* *CPM* *p̄ptus* *V* || 21 *pr̄p* *CP* *p̄ptus* *V* praepos: *M* ||
23 presentalium *CV* praesentalium *PM* || 24 duo *CPV* || ut supra
om. *P* || ex officio supradicto *om.* *M* || dicto *om.* *CP* || 25 supra *CP*
ut supra (*V*) *M* || 26 *om.* *VM* || 28 subadiuuam *V* || 29 regenda-
rium *V*.

XXIX.

Böck. p. 82*

Comes Britanniae.

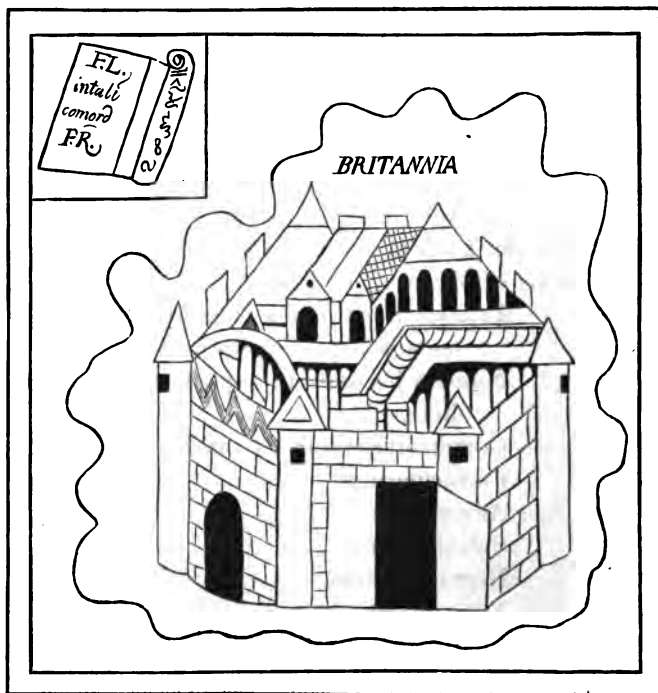

4 Sub dispositione uiri spectabilis comitis Britanniarum:

5 Prouincia Britannia¹⁾.

6 Officium autem habet idem uir spectabilis comes hoc modo:

1) Prouinciae Britanniae *Alciat*.

2. 3 om. V || 2 FL̄. | INTALL. | COMORD. | PR. CP FL | INTAL | COMOR̄ | PR̄ M¹ || 5 prouinciae M || Britannia om. M britā P.

- 7 Principem ex officiis magistrorum militum
praesentalium alternis annis.
- 8 Commentariensem ut supra. Böck. p. 83*
- 9 Numerarios duos, singulos ex utrisque officiis
suprascriptis.
- 10 Adjutorem.
- 11 Subadiuuam.
- 12 *Regerendarium*.
- 13 Exceptores.
- 14 Singulares et reliquos officiales.

7 officio *CP* offitio *VM* || magistri *CPVM* || alternis uicibus *M* ||
8 commentarenses *P* || 9 duo *CPV* || utriusque officii *CPVM* || supra *CPM*
om. V || 14 *om. M* || ceteros *C* || officiales *om. V*.

XXX.

Böck. p. 86*

Dux et praeses prouvinciae Mauritaniae.

2 — 4	FL. INTALL. COMORD. PR.	Columnnatisensis.	Uidensis.
		<i>Castellum.</i>	<i>Castellum.</i>
5 — 7	Inferioris.	Fortensis.	Muticitani.
	<i>Castellum.</i>	<i>Castellum.</i>	<i>Castellum.</i>
8 — 10	Audenses.	Caputcellensis.	Augustensis.
	<i>Castellum.</i>	<i>Castellum.</i>	<i>Castellum.</i>

11 Sub dispositione uiri spectabilis ducis et
praesidis prouvinciae Mauritaniae [et]
Caesariensis:

12 Praepositus limitis Columnnatisensis ¹⁾.

13 Praepositus limitis Uidensis ²⁾.

14 Praepositus limitis inferioris.

Böck. p. 97* 15 Praepositus limitis Fortensis ³⁾.

1) cf. XXV 12 = 30. 2) Bidensis XXV 17 = 35, recte. 3) Fron-
tensis *propos.* Böck.

1 ducis *CPVM* || praesidis *CPM* praesidis *V* || 2 *om.* *V* FL | IN-
TAL | COMOR | PR *M*¹ F.L | intalī | Comord *M*² *reliqua desunt.* ||
3 colunarensis *V* || 5 inferioris *P* || 7 muticitani *P* micititani *V* || 8
audienses *M*¹ audiensis *M*² || 12 colūnacensis *V* || 13 *om.* *C.*

- 16 Praepositus limitis Muticitani⁴⁾.
 17 Praepositus limitis Audiensis⁵⁾.
 18 Praepositus limitis Caputcellensis⁶⁾.
 19 Praepositus limitis Augustensis.
 20 Officium autem habet idem uir spectabilis
 dux et praeses hoc modo:
 21 Principem ex officiis magistrorum militum
 praesentalium alternis annis.
 22 Numerarios duos, singulos ex officiis supra-
 scriptis.
 23 Commentariensem ex officiis suprascriptis al-
 ternis annis.
 24 Cornicularium.
 25 Adiutorem.
 26 Subadiuuam.
 27 Regerendarium.
 28 Exceptores.
 29 Singulares et reliquos officiales.

4) Mutecitanus *Not. episc. Maur. Caes.* 76. 5) Auxia *passim*.

6) *cf. XXV 14=32.*

16 mauricitani *P* muticitani *V* || 17 audiensis *M* || 18 caputcellen-
 sis *P* || 19 augustensis *C* || 20 hoc modo *om. M* || 21 officio *CP* officio
VM || magistri *CPVM* || 22 duo *CPV* || 22. 23 suprascriptis] supra
 singulis *CPVM* || 26 subadiuuam *V* || 27 regendarium *V*.

XXXI.

Dux prouvinciae Tripolitanae.

Böck. p. 85*

2—4	$\overline{\text{FL}}$. $\overline{\text{INTALL}}$. $\overline{\text{COMORD}}$. $\overline{\text{PR}}$.	Talalatensis.	Thentettani.
		<i>Castellum.</i>	<i>Castellum.</i>
5—8	Bizerentane.	Tillibaren- ses.	Madensis. Maccoma- densis.
	<i>Castellum.</i>	<i>Castellum.</i>	<i>Castellum. Castellum.</i>
9—12	Tintiberitani.	Bubensis.	Mamucen- sis. Balensis.
	<i>Castellum.</i>	<i>Castellum.</i>	<i>Castellum. Castellum.</i>
13—16	Uarensis.	Leptitanis.	Madensis. Sarcitani.
	<i>Castellum.</i>	<i>Castellum.</i>	<i>Castellum. Castellum.</i>

17 Sub dispositione uiri spectabilis ducis prouvinciae Tripolitanae:

18 Praepositus limitis Talalatensis.

19 Praepositus limitis Tenthettani¹⁾.

Böck. p. 89*

1) Thenteos *Itin.*

2 om. V FL | INTAL | COMOR̄ | PR̄ M¹ FL | intalī | Comord | P̄R̄ M² || 3 talatensis V || 4 tenthettani CM || 5 bizerentani P byzerentane M¹⁻² || 6 tillibarensis V || 7 maclensis C madenses M² || 9 tintiberitani M¹⁻² || 11 manucensis V || 12 basensis P || 16 sacritani M² || 18 limitis] militis M || 19 seqq. p̄ptus V || 19 tenthettani C thentectani V.

- 20 Praepositus limitis Bizerentane²⁾.
 21 Praepositus limitis Tillibarensis³⁾.
 22 Praepositus limitis Madensis.
 23 Praepositus limitis Maccomadensis⁴⁾.
 24 Praepositus limitis Tintiberitani.
 25 Praepositus limitis Hubensis.
 26 Praepositus limitis Mamucensis.
 27 Praepositus limitis Balensis.
 28 Praepositus limitis Uarensis.
 29 Milites Fortenses in castris Leptitanis.
 30 Milites Munifices in castris Madensibus.
 31 Praepositus limitis Sarcitani⁵⁾.
 32 Officium autem habet idem uir spectabilis
 dux hoc modo:
 33 Principem ex officiis magistrorum militum
 praesentalium [praēs] alternis annis.
 34 Numerarios utrosque⁶⁾.
 35 Commentariensem utrumque⁶⁾.
 36 Cornicularium.
 37 Adiutorem.
 38 Subadiuuam.
 39 Regerendarium.
 40 Exceptores.
 41 Singulares et reliquos officiales.

2) Bezereos *Itin.* 3) *cf. XXV 15 = 33.* 4) Macomadibus Sirtis *Itin.* Macomad. selorum *Tab.* Sacomades, Macumades maiores *Rau. Maxóμαχα Ptol.* 5) Sabratani *Bück.*; *potius de Sancito aliquo (cf. Renier 173) cogitauerim.* 6) ut supra?

20 byzerentane *VM* || 29 hortenses *V* || *post 29 rubris litteris inser. C:* officium — hoc modo, *quod postea erasum est.* || 32 dux *om.* *M* || 35 utrumque *M* || 38 subadiuuam *V* || 39 regendarium *V.*

XXXII.

Dux Pannoniae.

Böck. p. 90*

2 — 5	FL.	Cornaeu.	Teutiborgio.	Burgenas.	
	INTALL.				
	COMORD.	Castellum.	Castellum.	Castellum.	
	PR.				
6 — 10	Cuccis.	Aciminci.	Secundarum.	Nouas.	Albano.
	Castellum.	Castellum.	Castellum.	Castellum.	Castellum.
11 — 15	Teutibarzio.	Cornaco.	Cuccis.	Bonoris.	Cusi.
	Castellum.	Castellum.	Castellum.	Castellum.	Castellum.
16 — 20	Acirmirci.	Ricti.	Burgentas.	Tauruno.	Ad Hercules.
	Castellum.	Castellum.	Castellum.	Castellum.	Castellum.

Böck. p. 91*

21 Sub dispositione uiri spectabilis ducis provinciae Pannoniae secundae ripariensis et [siue] Sauiae:

22 Cuneus equitum scutariorum, Cornacii¹⁾.

1) scrib. Cornaci.

2 om. V FL | INTAL | COMOR̄ | P̄R̄ M¹ FL | intalī | Comord | P. R̄ M² || 3 cornatii V || 4 betiborgia P teuiborgio M² || 7 acimici C acimnici PM¹⁻² acimnci V || 8 secundane P || 9 nonas M² || 11 theutibarcio C teucibatio P teutibartio V tenbitartio M² || 16 acimirici V || 19 taurimo P || 20 adhercules P ad herculem M¹⁻² || 21 pariensis CPVM || 22 cornacu M.

- 23 Cuneus equitum Dalmatarum, Teutiborgio ²⁾.
 24 Cuneus equitum Constantianorum, Burgenas.
 25 Cuneus equitum promotorum, Cuccis.
 26 Cuneus equitum constantium, Aciminci.
 27 Cuneus equitum Italicianorum, Secundarum.
 28 Equites Dalmatae, Nouas.
 29 Equites Dalmatae, Albano.
 30 Equites promoti, Teutibarcio ²⁾.
 31 Equites Dalmatae, Cornaco.
 32 Equites sagittarii, Cuccis.
 33 Equites Dalmatae, Honoriae ³⁾.
 34 Equites Dalmatae, Cusi.
 35 Equites sagittarii, Acimirci ⁴⁾.
 36 Equites Dalmatae, Ricti ⁵⁾.
 37 Equites Dalmatae, Burgenas ⁶⁾.
 38 Equites promoti, Tauruno.
 39 Auxilia Herculensia, ad Herculem.
 40 Auxilia Nouensia, Arsaciana ⁷⁾ siue Nouas.
 41 Auxilia Augustensia, contra Bononiam in
 barbarico in castello Onagrino.
 42 Auxilia Praesidentia ⁸⁾, in castris Herculis.
 43 Auxilia ascarii, Tauruno siue Marsonia.
 44 Praefectus legionis quintae Iouiae coh- Book. p. 92*
 tis quintae partis superioris, Bononiae.
 45 Praefectus *legionis* sextae Herculeae co-
 hortis quintae partis superioris, Aureo
 monte.

2) Τευτοβόργιον *Ptol.* Tittoburgo *Tab.* Clantiburgum *Rau.* Teutiburgio *Itin.* 3) *scrib.* Bononiae. 4) *scrib.* Aciminci. 5) Πρ-
 κτιον *Ptol.* Ritti *Itin.* Bittio *Tab.* 6) *scrib.* Burgenas. 7) Antiana?
 8) *scrib.* Praesidiensia.

23 *seqq.* cū eī *vel* equit *plerumque* *codd.* || 23 tentiborgio *C* ||
 28 dalmatie *V* || nouēs *V* || 29 *seqq.* eī *vel* equit *plerumque* *codd.* ||
 30 tentibarcio *C* teutibartio *PV* || 38 taurimo *V* || 39 Herculensia]
 hercul *CPM* herculis *V* || 40 arsatiana *V* || 41 augustentia *CPM* au-
 gustantia *V* || babarico *C* || onachrino *CPVM* || 43 taurimo *V* || 44
 quinta *V* || quine *C* quinae *PM* || 45 *seqq.* Praefectus *et* legionis *ple-*
rumque in *CM* *compendiis* *scripta* *sunt* || 45 sexie *CV* sexiae *P.*

- 46 Praefectus legionis quintae Iouiae, Burgenas.
 47 Praefectus legionis sextae Herculeae, Teutiborgio⁹⁾.
 48 Praefectus legionis quintae Iouiae et sextae Herculeae, in castello Onagrino.
 49 Praefectus militum Calcarensium, Sirmi.
 50 Praefectus classis primae Flauiae Augustae, Sirmi.
 51 Praefectus classis secundae Flauiae, Graio.
 52 Praefectus classis Histricae, Mursae.
 53 Tribunus cohortis tertiae Alpinorum Dardanorum,
 54 Ala Sirmensis, Sirmi.

-
- 55 Praefectus classis primae Pannonicae, Seruitii.
 56 Praefectus classis Aegetensium¹⁰⁾ siue secundae Pannonicae, nunc Sisciae.
 57 Tribunus cohortis tertiae Alpinorum, Sisciae.
 58 Tribunus cohortis primae Iouiae, Leonatae.
 59 Tribunus cohortis primae Thracum ciuium Romanorum, Caput Basensis¹¹⁾.

Böck. p. 93* 60 Officium autem habet idem uir spectabilis
dux hoc modo:

- 61 Principem de eodem officio.

9) Τευτοβόργιον *Ptol.* Tittoburgo *Tab.* Clantiburgum *Rau.* Teutiburgio *Itin.* 10) *u. Or. XLII adn. 4.* 11) *scrib.* Caput Basantis.

46 quintacio uie *C* quintatio uiae *P* quintatio uie *V* quintacio uiae *M* || 47 sexie *CV* sexiae *P* || tētiborgio *C* || 48 legis *V* || 50 Augustae Sirmi *om.* *M* || 51 Praefectus — Flauiae *om.* *M* || 52 istrice *CPV* istricae *M* || 55. 56 pannonie *CV* pannoniae *PM* || 56 egetentium *V* || sine *C* || 57 *seqq.* trib cohort *P* uariis *compendiis* utitur *M* || 56 nunc *CPVM* || sitie *V* || 59 Caput Basensis *om.* *M.*

- 62 Numerarium.
- 63 Adiutorem.
- 64 Commentariensem ¹²⁾.
- 65 Subadiuuam.
- 66 Regerendarium.
- 67 Exceptores.
- 68 Singulares et reliquos officiales.

12) *Commentariensis adiutorem praecedere solet.*

XXXIII.

Dux prouvinciae Valeriae.

Böck. p. 94*

2.—5	$\overline{\text{FL.}}$ $\overline{\text{INTALL.}}$ $\overline{\text{COMORD.}}$ $\overline{\text{PR.}}$	Solue.	Intercisa.	Nuncinercisa.	
		<i>Castellum.</i>	<i>Castellum.</i>	<i>Castellum.</i>	
6. 7		Conradculia.	Altino.		
		<i>Castellum.</i>	<i>Castellum.</i>		
8—12	Odiabo.	Crumero.	Solua.	Ad Herculem.	Cirpi.
	<i>Castellum.</i>	<i>Castellum.</i>	<i>Castellum.</i>	<i>Castellum.</i>	<i>Castellum.</i>
13—17	Constantia.	Campona.	Matrice.	Uetusalina.	Intercisa.
	<i>Castellum.</i>	<i>Castellum.</i>	<i>Castellum.</i>	<i>Castellum.</i>	<i>Castellum.</i>
18—22	Adnamantia.	Lussonio.	Ripa alta.	Ad Statuas.	Florentia
	<i>Castellum.</i>	<i>Castellum.</i>	<i>Castellum.</i>	<i>Castellum.</i>	<i>Castellum.</i>

Böck. p. 95*

23 Sub dispositione uiri spectabilis ducis prouvinciae Ualeriae ripensis:

24 Cuneus equitum scutariorum, Solue¹⁾.

25 Cuneus equitum Dalmatarum, Intercisa.

1) Σαλοῦα Ptol. Solua 10 = 31 et codd. Itin. optimi Scorialensis et Uindobonensis, Salua Parisiensis et asseclae Spirensis.

2 om. V FL | INTALI | COMOR | $\overline{\text{PR}}$ M¹ F- $\overline{\text{L}}$ | intali | Comord P- $\overline{\text{R}}$ M² || 6 conradcuha CM^{1,2} conraocuba P || 8 ochabo P || 20 ripalta C || 24 seqq. cuñ eq̄ uel equit plerumque codd.

- 26 Cuneus equitum Constantianorum, Lusio-
nio²⁾, nunc Inercisa³⁾).
- 27 Cuneus equitum stablesianorum, Ripa Alta,
nunc Conradcuha⁴⁾).
- 28 Cuneus equitum Fortensium, Altino.
- 29 Equites Dalmatae, Odiabo⁵⁾).
- 30 Equites promoti, Crumero.
- 31 Equites Mauri, Solua¹⁾).
- 32 Equites Dalmatae, Ad Herculem.
- 33 Equites Dalmatae, Cirpi⁶⁾).
- 34 Equites Dalmatae, Constantiae.
- 35 Equites Dalmatae, Camponh.
- 36 Equites promoti, Matrice.
- 37 Equites Dalmatae, Uetusalinae.
- 38 Equites sagittarii, Intercisa.
- 39 Equites Dalmatae, Adnamantia⁷⁾).
- 40 Equites Dalmatae, Lussionio.
- 41 Equites Dalmatae, Ripa Alta.
- 42 Equites Dalmatae, Ad Statuas.
- 43 Equites Dalmatae, Florentiae.
- 44 Equites sagittarii, Altino, nunc in burgo
contra Florentiam.
- 45 Equites Flavianenses, Ad Militare⁸⁾).
- 46 Auxilia Herculensia, Ad Herculem.
- 47 Auxilia Ursarensia⁹⁾, Pone Nauata¹⁰⁾, nunc Böck. p. 96*
Ad Statuas.

2) Lussionio 19 = 40; 57; Λουσσόνιον *Ptol.* Lussionio *Itin.* Lusio-
siene *Tab.* Alusione *Rau.* 3) *scrib.* Intercisa. 4) contra Hercu-
lia *scil. castra? cf.* 32; 46. 5) Azao *Itin.* 6) Cirpi 56; *Itin.*
Cirpe 49. Κάρις *Ptol.* 7) Annamatia *vel* Anamatia *codd. Itin.*
Annamatta *Tab.* Annama *Rau.* 8) Ad Miliare *Alciat.* 9) Ursar-
iensis *V* 95 = 244 = *VII* 85; *XXXV* 20; *XXXVII* 21. 10) *De*
ponte aliquo sermonem esse suspicatus est Böck.

27 nunc *V* || 29 *seqq.* e \bar{q} *vel* equit *plerumque codd.* || 33 *seqq.* dal \bar{m}
non nunquam codd. || 35 campana *correx. ex* campona *V* || 40 lusonio
C || 44 burgo *CPVM* || 46 *seqq.* au \bar{x} *plerumque codd.* || 46 herculentia
CPM || 47 ursarentia *CPVM* || poneuata *P.*

- 48 Auxilia uigilum, contra Acinco [tras]¹¹⁾ in barbarico.
- 49 Auxilia Fortensia, Cirpe⁶⁾.
- 50 Auxilia insidiatorum, Cardabiaca¹²⁾.
- 51 Praefectus legionis primae adiutricis cohortis quintae partis superioris, Bregectione¹³⁾.
- 52 Praefectus legionis secundae adiutricis cohortis quintae partis superioris, Aliscaae.
- 53 Praefectus legionis secundae adiutricis partis inferioris, Florentiae.
- 54 Praefectus legionis secundae adiutricis [tertiaae] partis superioris, Acinco.
- 55 Praefectus legionis secundae adiutricis, in castello contra Tautantum.
- 56 Praefectus legionis secundae adiutricis, Cirpi.
- 57 Praefectus legionis secundae adiutricis, Lussonio.
- 58 Praefectus classis Histricae, Florentiae.
- 59 Tribunus cohortis, Vincentiae.
- 60 Tribunus cohortis, Quadriborgio.
- Büch. p. 97* 61 Tribunus cohortis, Iouia.
- 62 Tribunus cohortis, ad burgum Centenarium.
- 63 Tribunus cohortis, Alescae¹⁴⁾.
- 64 Tribunus cohortis, Marinanae¹⁵⁾.

11) *del. Bück.* 12) Gardellaca Tab. Cardelaca Rau. 13) *In lapidum inscr. Brigetio scribi solet.* 14) Aliscaae 52. Alisca Itin. 15) Marinianis Itin.; Tab. Marinius Rau. Maurianis Itin. Hier. Μαρινάνα Ptol.

49 fortentia V || 51 seqq. praefectus et legionis plerumque in CM compendiis scripta sunt || 51 patis P || bregecione C || 52 cohortis om. P || Aliscaae ante cohortis colloc. VM || 54 legis V || 55 tantantum P || 56 legionis] leg C mit PVM || cirpe V scirpi M || 59 seqq. tribunus cohortis in codd. plerumque compendiis scriptum est || 59 uincenciae P || 62 burgum CPM || 64 maurinane C aninanae M.

- 65 Praefectus legionis, Transiacino¹⁶⁾.
 66 Officium autem habet idem uir spectabilis
 dux hoc modo:
 67 Principem de eodem corpore.
 68 Numerarium.
 69 Commentariensem.
 70 Adiutorem.
 71 Subadiuuam.
 72 Regerendarium.
 73 Exceptores.
 74 Singulares et reliquos officiales.

16) *scrib.* Trans Acinco.

65 transiacino *C* || 66 aut *M* || 67 cor̄p̄ *CM*.

XXXIV.

Böck. p. 95*

Dux Pannoniae primae.

2 — 4	$\overline{\text{FL.}}$ $\overline{\text{INTALL.}}$ $\overline{\text{COMORD.}}$ $\overline{\text{PR.}}$	Flexo.	Arrabona.
		<i>Castellum.</i>	<i>Castellum.</i>
5 — 8	Arrabona.	Quadribur- gio.	Alanoua. Aequi- noctiae.
	<i>Castellum.</i>	<i>Castellum.</i>	<i>Castel- lum.</i>
9 — 12	Ad Hercules.	Gerolate.	Flexo. Quadrato.
	<i>Castellum.</i>	<i>Castellum.</i>	<i>Castel- lum.</i>

13 Sub dispositione uiri spectabilis ducis Pannoniae primae et Norici ripensis:

14 Cuneus equitum Dalmatarum, Flexo.

15 Cuneus equitum stablesianorum, Arrabonae.

Böck. p. 99* 16 Equites promoti, Arrabonae¹⁾.

17 Equites sagittarii, Quadriburgio.

18 Equites Dalmatae, Ala Noua.

1) *Ab ordine geographico recedit; fortasse e dittographia ortum.*

2 *om.* V $\overline{\text{FL.}}$ | $\overline{\text{INTAL}}$ | $\overline{\text{COMOR}}$ | $\overline{\text{PR}}$ M^1 $\overline{\text{FL}}$ | $\overline{\text{intalf}}$ | $\overline{\text{Comord}}$ | $\overline{\text{P.R}}$ M^2 || 6 quadribingio P || 7 nanoua V || 13 ripensis *om.* M || 16 *seqq.* $\text{e}\bar{\text{q}}$ uel equit *plerumque codd.* || 17 *seqq.* *pro sagittarii et Dalmatae in codd. non nunquam sagitt et dalm scriptum est.*

- 19 Equites Dalmatae, Aequinoctiae²⁾.
 20 Equites Dalmatae, Ad Herculem.
 21 Equites sagittarii, Gerolate³⁾.
 22 Equites promoti, Flexo.
 23 Equites Mauri, Quadrato.
 24 Tribunus gentis Marcomannorum.
 25 Praefectus legionis decimae *geminae*, Uindomarae⁴⁾.
 26 Praefectus legionis quartaedecimae *geminae* militum liburnariorum cohortis *quintae* partis superioris, Carnunto.
 27 Praefectus legionis decimae et quartaedecimae *geminarum* militum liburnariorum, Arrabonae.
 28 Praefectus classis Histricae, Arrunto⁵⁾ siue Uindomanae⁴⁾ [a Carnunto translata].
 29 Tribunus cohortis, Arrianis⁶⁾.
 30 Tribunus cohortis Caratensis⁷⁾.
-
- 31 Equites promoti, Ad Mauros.
 32 Equites sagittarii, Lentiae.
 33 Equites sagittarii, Lacufelicis⁸⁾.
 34 Equites Dalmatae, Arlape⁹⁾.

2) Aequinoctio *Itin.*; *Tab.* 3) Gerulata *Itin.* Gerulatis *Tab.*

4) Uindobona *Itin.* p. 248; 268; *Tab.* Uindobono *Itin.* p. 261. Uindob. *C. I. L. III* 4710. Uendobona *Uict. Caes.* 16. Bendobona *Epit. Uict.* 16. Οὐδωβονα *Ptol.* Uindomonz *Itin.* p. 233. Uindomina *Iord. Get.* 50. 5) scrib. Carnunto. 6) Appiani *C. I. L. III* 4672; cf. 4659, 6 f. 7) Scarabantensis? cf. 42; 43; *Or. XLII* 41; 42. 8) Loco felicis *Itin.* 9) Ἀρεδάτη, Ἀρελάτη *Ptol.* Arrelate *Tab. Arlape Itin. bis.*

19 equinoccie *V* || 24 gentē *C* || marcomāy. *C* marcomanorum *V* || 26 seqq. praefectus et legionis in *codd.* non nunquam compendiis scripta sunt. || 26 liburmanorum *V* || 27 legis *V* || geminate *CPV* geminatae *M* || mit liburnarum *CPVM* || arabone *C* || 28 carnunto *V* || translatae *M* || 31 seqq. eq̄ uel equit̄, sagitt̄ et dalm̄ plerumque *codd.* || 32 lanciae *P.*

- 35 Equites Dalmatae, Augustianis ¹⁰⁾.
- 36 Equites promoti, Comagenis.
- 37 Praefectus legionis secundae Italicae militum liburnariorum, Iouiaco.
- Böck. p.100* 38 Praefectus legionis secundae Italicae partis inferioris, Lentiae.
- 39 Praefectus legionis secundae Italicae, Lauriaco.
- 40 Praefectus legionis primae Noricorum militum liburnariorum cohortis quintae partis superioris, Adiuuense.
- 41 Praefectus legionis liburnariorum primorum Noricorum ¹¹⁾, Fafianae ¹²⁾.
- 42 Praefectus classis Arlapensis ⁹⁾ et Maginensis ¹³⁾.
- 43 Praefectus classis Lauriacensis.
- 44 Tribunus cohortis, Boiodoro ¹⁴⁾.
- 45 Tribunus cohortis, Austuris ¹⁵⁾.
- 46 Tribunus cohortis, Cannabiaca.
- 47 Officium autem habet idem uir spectabilis dux hoc modo:
- 48 Principem de eodem corpore.
- 49 Numerarium.
- 50 Commentariensem.
- 51 Adiutorem.
- 52 Subadiuuam.
- 53 Relegendarium.

10) scrib. Augustanis; locus antea Trigisamum dictus ab ala prima Augusta Thracum nouum nomen accepit; cf. C. I. L. III p. 684. 11) scrib. Praefectus legionis primae Noricorum (uel Noricae) militum liburnariorum e. q. s. 12) Fauianis *Eugipp. uit. St. Seuer. passim.* 13) Comagenensis *Bück.* 14) Boiodorus C. I. L. III 5755. Βοιόδουρον *Ptol.* Bolodurum *Tab.* Boiodoro uel Bolodoro *Itin.* Boiotro *Eugipp. l. l. 22; 36.* 15) Asturis *Eugipp. l. l. 1.*

37 seqq. pro praefectus et legionis codd. plerumque compendiis utuntur || 37 liburnariorum V || 40 libur CVM || 41 fasianae C || 47 dux om. M || 53 relegendarium V.

- 54 Exceptores.
55 Singulares et reliquos officiales.

XXXV.

Dux Raetiae.

Böck. p. 101*

2—4	<p>FL̄. INTALL̄. COMORD̄. PR̄.</p>	Augustanis.	Phebianis.
		<i>Castellum.</i>	<i>Castellum.</i>
5—8	Submuntorio. Uallato. Ripa prima.	Cambidano.	
	<i>Castellum.</i>	<i>Castellum.</i>	<i>Castellum.</i>
9—12	Guntia. Foetibus. Teriolis. Quintanis.		
	<i>Castellum.</i>	<i>Castellum.</i>	<i>Castellum.</i>

13 Sub dispositione uiri spectabilis ducis provinciae Raetiae primae et secundae:

1 Raetiae] tertie V || 2 om. V FL | INTAL | COMOR̄ | PR̄ M¹
 FL̄ | intall̄ | Comord̄ | P.R̄ M² || 4 phoebianis M¹⁻² || 5 submuntorio V || 6 uallaco V || 7 ripa 1^a M² || 9 gurtia C || 13 Raetiae] tertie V.



- 14 Equites stablesiani seniores, Augustanis¹⁾.
 15 Equites stablesiani iuniores, Ponte Aoni²⁾,
 nunc Febians³⁾.
 Böck. p. 102* 16 Equites stablesiani iuniores, Submuntorio⁴⁾.
 17 Praefectus legionis tertiae Italicae partis
 superioris⁵⁾, Castra Regina, nunc Ual-
 lato.
 18 Praefectus legionis tertiae Italicae partis
 superioris deputatae ripae primae, Sub-
 muntorio⁴⁾.
 19 Praefectus legionis tertiae Italicae pro parte
 media praetendentis a Uimania⁶⁾ Cassi-
 liacum usque, Cambidano⁷⁾.
 20 Praefectus militum Ursariensium, Guntiae.
 21 Praefectus legionis tertiae Italicae trans-
 uectioni specierum deputatae, Foetibus.
 22 Praefectus legionis tertiae Italicae trans-
 uectioni specierum deputatae, Teriolis.
 23 Praefectus alae primae Flauiae Raetorum,
 Quintanis.
 24 Tribunus cohortis nouae Bataurorum, Ba-
 tauis.
 25 Tribunus cohortis tertiae Brittorum⁸⁾, Abu-
 sina⁹⁾.

1) Augustis *Itin.* 2) Ponte Aeni *Itin. quinquies. Adenum Tab.*
 3) Phebians 4. 4) Summuntorio uel Summunturio *Itin.* 5) in-
 ferioris? 6) Uemania *Itin. ter; Tab.* 7) Καμβόδιον Ptol. Κα-
 νόδιον Strab. Camboduno *Tab.; Itin. p. 250; 258; Campoduno*
Itin. p. 237. Camb. C. I. L. III 5987. 8) Coh. III Britannorum
C. I. L. III p. 867; cf. VII 84; 127. 9) ita *Itin.* Arusena
Tab.

16 submuntorio *V* || 17 *seqq.* praefectus et legionis *plerumque*
in codd. compendiis scripta sunt || 17. 18 legis *V* || 17 — 19 italie *V* ||
 18 deputata *CPVM* || submuntorio *V* || 19 legionis *om. M* || praeten-
 dent *CPVM* || cassilia cusque *V* cassalia cumusque *M* || 20 mit *CM*
 militis *V* || 21 legis *V* || italie *V* italiae *M* || deputata *V* || fetibus *C*
 foecibus *V* || 22 transuectionis *CPVM* || 24 noua *CPVM* || 25 bruto-
 rum *M.*

- 26 Praefectus alae secundae Ualeriae singularis,
Uallato.
- 27 Tribunus cohortis sextae Ualeriae Raetorum,
Uenaxamodorum.
- 28 Tribunus cohortis primae Herculeae Raeto-
rum, Parroduno¹⁰⁾,
- 29 Tribunus cohortis quintae Ualeriae Frygum,
Pinianis¹¹⁾.
- 30 Tribunus cohortis tertiae Herculeae Panno- Böck. p. 103*
niorum, Caelio¹²⁾.
- 31 Tribunus gentis per Raetias deputatae, Te-
riolis.
- 32 Praefectus numeri bar[bari]cariorum¹³⁾, Con-
fluentibus siue Brecantia¹⁴⁾.
- 33 Praefectus alae secundae Ualeriae Sequano-
rum, Uimania⁶⁾.
- 34 Tribunus cohortis Herculeae Pannoniorum,
Arbore¹⁵⁾.
- 35 Officium autem habet idem uir spectabilis
dux hoc modo:
- 36 Principem ex officiis magistrorum militum
praesentalium alternis annis.
- 37 Numerarios duos, ex utrisque officiis prae-
sentalibus singulos.
- 38 Commentariensem ex utrisque officiis alter-
nis annis.
- 39 Adiutorem.
- 40 Subadiuuam.

10) Καρρόδουνον *Ptol.* 11) Φαιτιάνα *Ptol.* 12) Celio monte
Itin. 13) *correz. Böck.* 14) Βριγάντιον *Strabo; Ptol. bis; Brigantio Tab. Brigantia Itin. sezies; Amm. XV 4, 1. Murigantia l. l. 3. Brigantinus lacus Plin. h. n. LX 63.* 15) Arbor felix *Tab.; Itin.; Amm. XXXI 10, 20.*

26 singularis Uallato *om. M* || 27 Tribunus — Ualeriae *om. M* ||
28 paraduno *M* || 29 frigum *CPVM* || puanis *C* || 30 herculae *M* ||
32 barbariaricorum *V* || 34 hercule *V* herculae *PM* || arborae *PM*.

- 41 Regerendarium.
 42 Exceptores.
 43 Singulares et reliquos officiales.

XXXVI.

Böck. p. 104*

Dux prouinciae Sequanici.

2	$\overline{\text{FL.}}$ $\overline{\text{INTALL.}}$ $\overline{\text{COMORD.}}$ $\overline{\text{PR.}}$	
3.		<p>Olinone.</p> <p><i>Castellum eis simile, quae in insignibus p. 99, 173, 179, 182 propositis depicta sunt.</i></p>

4 Sub dispositione uiri spectabilis ducis prouinciae Sequanici:

41 regendarium *V*.

XXXVI.

1 sequanaci *C* sequanicae *M*² || 2. 3 *om. V* || 2 $\overline{\text{FL}}$ | $\overline{\text{INTAL}}$ | $\overline{\text{COMOR}}$ | $\overline{\text{PR}}$ *M*¹ $\overline{\text{FL}}$ | intalim | Comord | $\overline{\text{P-R}}$ *M*².

- 5 Milites Latauienses, Olitione ¹⁾.
- 6 Officium autem habet idem uir spectabilis ^{Böck. p. 105*}
dux hoc modo:
- 7 Principem ex officio magistri militum prae-
 sentalis a parte peditum.
- 8 Numerarium ut *supra*.
- 9 Commentariensem ut *supra*
- 10 Adiutorem.
- 11 Subadiuuam.
- 12 Regerendarium.
- 13 Exceptores.
- 14 Singulares et reliquos officiales.

1) Milites Bataui, Uesontione *Uales*.

5 olicione *P* olinone *VM* || 7 officiis *CP* offitiis *VM* || militum
magistrorum *P* || magistrorum *CPVM* || praesentalium *CPM* *om. V* ||
8 ut *supra*] utr̄ *CP* utr̄ *V* uir̄ *M* || 12 regendarium *V*.

XXXVII.

Dux tractus Armorici.

Böck. p. 106*

2—4	FL. INTALL. COMORD. PR.	Litus Saxoni- ciani. <i>Castellum.</i>	Blabia. <i>Castellum.</i>
5—8	Benetis. <i>Castellum.</i>	Corumo- sismis. <i>Castellum.</i>	Mannatias. Aleto. <i>Castellum. Castel- lum.</i>
9—12	Constan- tia. <i>Castellum.</i>	Rotomago. <i>Castellum.</i>	Abrin- catis. Gran- nono. <i>Castel- Castellum. lum.</i>

13 Sub dispositione uiri spectabilis ducis tra-
ctus Armorici et Neruicani:

14 Tribunus cohortis primae nouae Armoricae,
Grannona¹⁾ in litore Saxonico.

Böck. p. 107*15

Praefectus militum Carronensium²⁾, Bla-
bia³⁾.

1) Grannono 12 = 23. Grauinum *Tab.* 2) Garronenses VII 99.
3) Blauia *Rau.*; *Tab.*; *Auson. ep.* X 16; *Gregor. Turon. Glor.*
conf. 46. Blauto *Itin.*

1 armonici C armoritani V || 2 om. V FL | INTAL | COMOR |
PR M¹ FL | intalf | Comord | P. R̄ M² || 3 saxonico M¹⁻² || 7 man-
natias P || 8 alleto V || 10 rothomago P || 13 tractus om. V || armonici
CV || et om. C || 14 armorice CPV armoricae M || saxonio CPVM ||
15 seqq. praefectus et militum non nunquam compendius scripta sunt ||
15 carronentium CPVM.

- 16 Praefectus militum Maurorum Benetorum,
Benetis⁴).
- 17 Praefectus militum Maurorum Osismiaco-
rum, Osismis.
- 18 Praefectus militum superuentorum, Man-
natias⁵).
- 19 Praefectus militum Martensium, Aleto.
- 20 Praefectus militum primae Flauiae, Con-
stantia.
- 21 Praefectus militum Ursariensium, Roto-
mago⁶).
- 22 Praefectus militum Dalmatarum, Abrin-
catis.
- 23 Praefectus militum Grannonensium, Gran-
nono.
- 24 Extenditur tamen tractus Armorici et
Neruciani limitis per prouincias quinque:
- 25 per Aquitanicam primam
- 26 et secundam,
- 27 *Lugdunensem* Senoniam,
- 28 secundam [Lugdonensem]
- 29 et tertiam.
- 30 Officium autem habet idem uir spectabilis
dux hoc modo:
- 31 Principem ex officiis magistrorum militum
praesentalium alternis annis.

4) scrib. Uenetorum, Uenetis. 5) Ciuitas Namnetum *Not. Gall. III 6*. Namnetes *Caes. b. g. III 9*; *Plin. h. n. IIII 107*. Portu-
namnetu *Tab. Ναμνήται Ptol. Ναμνιτών Strab. p. 190*. Namnis
Bramb. 891 = Or. 188. 6) Ratomago et Rotomago *Itin. Ratumag-*
us Tab. Ratumacos Eckhel, Doctr. num. I p. 73. 'Ρατόμαγος *Ptol.*
Rotomagus Ann. XV 11, 12. Ciuitas Rotomagensium *Not. Gall.*
II 2.

17 osismia corumosismis *CPVM* || 19 martentium *CPM* marçen-
tium *V* || 20 prima flauia *CPVM* || 21 ursarientium *CPVM* || rhotomago *P* || 23 grannonentium *CPVM* || 27 — 29 Senoniam secundam |
Lugdonensem | et tertiam *CPM*.

32	Numerarium a parte peditum uno anno ⁷⁾ .
33	Commentariensem de officiis <i>suprascriptis</i> alternis annis.
34	Adiutorem.
35	Subadiuuam.
36	Regerendarium.
Böck, p. 105* 37	Exceptores.
38	Singulares et reliquos officiales.

7) altero a parte equitum *add. Böck.*: *potius scrib.* omni anno *cf. XL 60; XLI 28.*

36 regendarium *V.*

XXXVIII.

Dux Belgicae secundae.

2. 3	FL. INTALL. COMORD. PR.	Litus Saxonicum. <i>Castellum.</i>
4. 5	Quartensis. <i>Castellum.</i>	Portuae Patiati. <i>Castellum.</i>

6 Sub dispositione uiri spectabilis ducis Belgicae secundae:

7 Equites Dalmatae, Marcis¹⁾ in litore Saxonico.

8 Praefectus classis Sambricae, in loco Quartensi siue Hornensi. Böck. p.109*

1) *De Fano Martis aliquo cogitauerim.*

2 om. V FL | INTA | COMOR | PR M¹ FL | intalī | Comord | P-Ř M² || 5 portue patiati V portue patiati M² || 8 Praefectus | om. M equites PV || clas C classes M || lambrice C iambricae M || lococo VM || hornens. CPV.

XL.

Dux Britanniarum.

Bock. p. 112*

Insignia eis simillima sunt, quae p. 171 proposuimus.

2—4	FL̄. INTAĪL̄. COMORD̄. PR̄.	Sextae.	Praesidium.	
		Castellum.	Castellum.	
5—8	Dano.	Morbio.	Arbeia.	Dictim.
	Castellum.	Castellum.	Castellum.	Castellum.
9—12	Concangios.	Lauatres.	Uerteris.	Braboniaco.
	Castellum.	Castellum.	Castellum.	Castellum.
13—16	Magloue.	Magis.	Longo- uicio.	Deruentione.
	Castellum.	Castellum.	Castellum.	Castellum.

17 Sub dispositione uiri spectabilis ducis Britanniarum:

18 Praefectus legionis sextae¹⁾.

19 Praefectus equitum Dalmatarum, Praesidio. Bock. p. 113*

1) *adde*: uictricis, Eburaci; u. C. I. L. VII p. 61.

1 brittaniorum CV britanniorum P britanniorum M^{1,2} || 2 om.
 V FL | INTA | COMOR̄ | PR̄ M¹ F.Ī | intalī | Comord | P.Ī M² ||
 9 concangios V || 15 longouitio V || 16 deruentione P || 17 britannio-
 rum CP britanniorum VM || 18 seqq. praefectus plerumque compen-
 diis scriptum est || 18 leg C.

- 20 Praefectus equitum Crispianorum, Dano.
 21 Praefectus equitum catafractariorum, Mor-
 bio²⁾.
 22 Praefectus numeri barcariorum³⁾ Tigrisien-
 sium, Arbeia.
 23 Praefectus numeri Neruiorum Dictensium,
 Dicti⁴⁾.
 24 Praefectus numeri uigilum, Concangios⁵⁾.
 25 Praefectus numeri exploratorum, Lauatres⁶⁾.
 26 Praefectus numeri directorum, Uerteris⁷⁾.
 27 Praefectus numeri defensorum, Braboniac⁸⁾.
 28 Praefectus numeri Solensium, Maglone⁹⁾.
 29 Praefectus numeri Pacensium, Magis¹⁰⁾.
 30 Praefectus numeri Longouicæorum, Longo-
 uicio.
 31 Praefectus numeri superuenientium Petueri-
 ensium¹¹⁾, Deruentione.
 32 Item per lineam ualli:
 33 Tribunus cohortis quartae Lingonum, Sege-
 duno¹²⁾.

2) Οὐννοσίωτον *Ptol.* Uinouia *Itin.*; *Rau.* Uinouie *C. I. L. VII* 427; *cf. Herm. IX p. 231.* 3) P(rae)p(ositus) et milit(es) n(umeri) barc(ariorum) *C. I. L. VII* 285 (*Lancaster*). 4) Dixio *Rau.* 5) Ce-ganges *uel* Coganges *Rau.* Ceangi *C. I. L. VII* 1204. Ceang. *l. l.* 1206. 6) Lauatris, Leuatris *Itin.* Lauaris *Rau.* 7) Uerteris *Itin. bis.* Ualteris *Rau.* 8) Brouonacis, Brocauo *Itin.* Rauonia *Rau.* 9) Magloue 13. 10) Maio, Maia *Rau.* Mais *C. I. L. VII* 1291. 11) Περουαρία *Ptol.* Decuaria *Rau.* 12) Serduno *Rau.*

20 crippianorum *V* || 21 cataphractorum *M* || 22 tigrisientium *CPVM* || 23 dictentium *CPVM* || 24 uigilium *CPVM* || 27 barboniaco *C* || 28 solentium *CPVM* || magloue *M* || 29 pacentium *CPVM* || 30 *om. PM spatio uacuo relicto*, praefectus numeri longo uica p̄fectus numeri longonitio (*sic*) *V* || longo uicariorum *C* || 31 *om. M spat. uac. rel.*, Praefectus numeri superuenientium *om. P spat. uac. rel.*; *et in C totum comma omissum erat, litterisque minoribus sed atramento eodem, quo reliqua scripta sunt, suppletum est* || superuenientium] *V* bonentium *C* || petueriense *CPV* || 32 *om. V* || 33 *seqq.* tribunus, praefectus, cohortis *plerumque compendiis scripta sunt* || 33 lergorum *CPVM* || seduno *M.*

- 34 Tribunus cohortis primae Cornouiorum, Ponte Aeli.
- 35 Praefectus alae primae Asturum, Conderco¹³⁾.
- 36 Tribunus cohortis primae Frixagorum¹⁴⁾, Böck. p. 114¹⁵⁾. Uindobala¹⁵⁾.
- 37 Praefectus alae Sabinianae, Hunno¹⁶⁾.
- 38 Praefectus alae secundae Asturum, Cilurno¹⁷⁾.
- 39 Tribunus cohortis primae Bataurorum, Procolitia¹⁸⁾.
- 40 Tribunus cohortis primae Tungrorum, Borcouicio¹⁹⁾.
- 41 Tribunus cohortis quartae Gallorum, Uindolana²⁰⁾.
- 42 Tribunus cohortis primae²¹⁾ Asturum, Aesica²²⁾.
- 43 Tribunus cohortis secundae Dalmatarum, Magnis.
- 44 Tribunus cohortis primae Aeliae Dacorum, Amboglanna²³⁾.
- 45 Praefectus alae Petrianae, Petrianis.
- 46, *Luguallii*²⁴⁾.

13) Condecor *Rau.* 14) Frisiauonum *Böck.* 15) Uindouala *Rau.* 16) Onno *Rau.* 17) Celumno *Rau.* 18) Brocoliti *Rau.* 19) Uelurtion *Rau.* 20) Uindolande *Rau.* 21) *fort. scrib. secundae; u. C. I. L. VII p. 132; sed cf. Renier, Inscr. de l'Algérie 670: praef. coh. p. Astu. prou. Britt. inf. 3579: praef. coh. I Astyrum pr. Britanniae.* 22) Esica *Rau.* 23) Amboglans *C. I. L. VII 1291. Gabaglanda Rau.* 24) *Cum ultra Petrianos (Castlesteads) occidentem uersus reliquiae quattuor ualli castellorum adhuc supersint, neque plus quam tres h. l. nominentur — nam Aballaua (Papcastle prope Cockermouth u. C. I. L. VII 416), Concauata (Moresby u. l. l. p. 83), Uxelodunum (Ellenborough u. l. l. p. 84) a uallo remota sunt neque Alio (Keswick aut Water-Crook) et quae eam sequuntur huc pertinent — praesidium unum librarii culpa excidisse manifestum est; cuius nomen alibi traditum (u. C. I. L. VII p. 161) contextui inserui.*

35 astorum *CPM* astrorum *V* || 36 frixagorium *V* || 37 sauiniane *CFM* sauinianae *P* || 38 hastorum *CPVM* || 40 tungorum *V* || boreouitio *V* borcouitio *PM* || 42 astum *C* astorum *PM* astrorum *V*.

- 47 Praefectus numeri Maurorum Aurelianorum,
Aballaba ²⁵⁾.
- 48 Tribunus cohortis secundae Lingonum, Conga-
uata.
- 49 Tribunus cohortis primae Hispanorum, Axelo-
duno ²⁶⁾.
- 50 Tribunus cohortis secundae Thracum, Gabro-
senti ²⁷⁾.
- 51 Tribunus cohortis primae Aeliae classicae, Tun-
nocelo ²⁸⁾.
- 52 Tribunus cohortis primae Morinorum, Glanni-
banta ²⁹⁾.
- Röck. p. 115* 53 Tribunus cohortis tertiae Neruorum, Alione ³⁰⁾.
- 54 Cuneus Sarmatarum, Bremetenraco ³¹⁾.
- 55 Praefectus alae primae Herculeae, Olenaco ³²⁾.
- 56 Tribunus cohortis sextae Neruorum, Uirosido.
- 57 Officium autem habet idem uir spectabilis
dux hoc modo:
- 58 Principem ex officiis magistrorum militum
praesentalium alternis annis.
- 59 Commentariensem ut *supra*.
- 60 Numerarios ex utrisque officiis omni anno.
- 61 Adiutorem.
- 62 Subadiuuam.
- 63 Regerendarium.

²⁵⁾ 47, 48, 49 post 52 collocanda sunt. Aualana *Rau.* Galaua *Itin.* Aballaua *C. I. L. VII 1291.* Aballauensium *l. l 415.* 26) Uxelludamo *Rau.* Uxelodumc (*sic*) *C. I. L. VII 1291.* 27) Gabrocentio *Rau.* 28) Iulioenenon *Rau.* 29) Clanouenta uel Clamouenta *Itin.* Cantauenti uel Cantiuenti *Rau.* 30) Alone *Itin.* 31) N(umerus) eq(uitum) Sar-mat(arum) Bremetenn(aciensium) Gordian(orum) *C. I. L. VII 218 (Ribchester).* Bremetonaci *Itin.* Bresnetenaci ueteranorum *Rau.* 32) Ὀλικλαύα *Ptol.* Oleiclauius, Olerica *Rau.*

48 lergorum *CPVM* || 49 axdoduno *V* || 50 gubrosenti *V* || 52 marinorum *V* || 53 neruorum *CPVM* || 54 armatarum *CPVM* || bre-metemraco *V* bremeteraco *M* || 55 hercule *CV* herculae *P(M)* || ele-naco *V* || 57 dux *om.* *P* || 59 ut *supra*] ut̄ *CPV* uirū *M* || 63 regendarium *V.*

- 64 Exceptores.
65 Singulares et reliquos officiales.

XLI.

Dux Mogontiacensis.

Bück. p. 116*

2—4	FL.	Salectio.	Taberna.
	INTAĪL.		
	COMORD.	Castellum.	Castellum.
	PR.		
5—7	Uico Iulio.	Nemetis.	Alta Ripa.
	Castellum.	Castellum.	Castellum.
8—10	Uangionis.	Mogontiaco.	Bingio.
	Castellum.	Castellum.	Castellum.
11—13	Bodobrica.	Confluentibus.	Antonaco.
	Castellum.	Castellum.	Castellum.

14 Sub dispositione uiri spectabilis ducis Mogontiacensis:

15 Praefectus militum Pacensium, Saletione.

1 mogontiacensis *P* mogontiacensis *M*² || 2 *om.* *V* FL | INTAĪL | COMOR | PR̄ *M*¹ FL | intalim | Comord | P.R̄ *M*² || 7 altarippa *V* || 8 wangionis *V* || 9 mogonciaco *CP* mogontiaco *V* || 12 conflentibus *C* || 13 antoniaco *P* || 14 mogonciacensis *C* mogontiacenses *P* || 15 pacentium *CPM* patentium *V*.

- Böck. p. 117* 16 Praefectus militum Menapiorum, Tabernis.
 17 Praefectus militum Anderetianorum, Uico
 Iulio.
 18 Praefectus militum uindicum, Nemetis.
 19 Praefectus militum Martensium, Alta Ripa.
 20 Praefectus militum secundae Flauiae, Uan-
 giones.
 21 Praefectus militum armigerorum, Mogon-
 tiaco.
 22 Praefectus militum Bingensium, Bingio¹⁾.
 23 Praefectus militum balistariorum, Bodobrica²⁾.
 24 Praefectus militum defensorum, Confluenti-
 bus.
 25 Praefectus militum Acincensium, Antonaco³⁾.
 26 Officium autem habet idem uir spectabilis
 dux hoc modo:
 27 Principem ex officiis magistrorum militum
 praesentalium alternis annis.
 28 Numerarium a parte peditum semper.
 29 Commentariensem a parte peditum semper.
 30 Adiutorem.
 31 Subadiuuam.
 32 Regerendarium.
 33 Exceptores.
 34 Singulares et reliquos officiales.

1) Uingio *Itin. bis* Uingo *Amm. XVIII* 2, 4. Uico *Auson. Mos.* 2. Bingium *Tac. h. IV* 70; *Tab.* Bingum *Rau.* //ingium *Henz.* 5236. 2) Baudobrica *Itin. bis.* //udobrica *Henz.* 5236. Bontobrice *Tab.* Bodorecas *Rau.* 3) Antunnaco *Itin. bis;* *Tab.* ///nna-
 cum *Henz.* 5236. Antennacum *Amm. XVIII* 2, 4.

16 *seqq.* praefectus et militum plerumque compendiis scripta sunt ||
 17 anderecianorum *CP* andericianorum *V* || uicouillio *M* || 19 martenti-
 um *CPM* marcentium *V* || 21 argerorum *P* || mogonitaco *CV* || 22
 bringentium *CPVM* || 25 acinentium *CPVM* || 29 *om.* *M* || 32 regen-
 darium *V* || 34 ceteros *V*.

XLII.

Item praepositurae magistri militum praesentialis Bock. p. 118.
a parte peditum.

- 2 In Italia:
- 3 In provincia *Uenetia* inferiore:
- 4 Praefectus classis *Uenetum*, *Aquileiae*.
- 5 In provincia *Flaminia*:
- 6 Praefectus militum iuniorum *Italicorum*, *Rauennae*.
- 7 Praefectus classis *Rauennatium* cum curis eiusdem ciuitatis, *Rauennae*.
- 8 In provincia *Liguria*:
- 9 Praefectus classis *Comensis* cum curis eiusdem ciuitatis, *Como*.
- 10 In provincia *Campania*:
- 11 Praefectus classis *Misenatium*, *Miseno*.
- 12 In *Gallia*:
- 13 In provincia [*Gallia*] *Riparensi*:
- 14 Praefectus classis fluminis *Rhodani*, *Uien-nae* siue *Arelati*.
- 15 Praefectus classis *barcariorum*, *Ebruduni*¹⁾ *Sapaudiae*.
- 16 Praefectus militum *musculariorum*, *Massiliae* *Graecorum*.

1) *Uicani Eburodunenses Or. 344; 345. Eburoduno Tab. Castrum Ebrodunense Not. Gall. IX 7.*

1 prepositura *V* || praesentium *CPVM* || 3 in *om. PVM* || bere-tia *CPV* biretia *M* || inferior *V* || 4. 5 *om M spatio uersus unius ua-cuo relicto* || 4 *benecum P* || *aquilete CV aquiletae P* || 6 *seqq. prae-fectus, tribunus, militum, Sarmatarum, gentilium, similia plerum-que compendiis scripta sunt* || 6 *rabenne CV rabennae PM* || 7 *rabennantium CV rabenantium P rabennantium M* || eius de ciuitate *rabenne (rabenne CV) CPVM correx. Bock.* || 8 *liguriae M* || 10 *campaniae M* || 11 *misenantium V* || 13 *galliani parensi CPVM* || 14 *rodani CV* || *bienne CPV biennae M.*

- 17 Tribunus cohortis primae Flaviae Sapaudicae, Calaronae.
- Böck. p.119* 18 In prouincia *Nouempopulana*:
 19 Tribunus cohortis *Nouempopulanae*, Lapurdo.
 20 In prouincia *Lugdunensi prima*:
 21 Praefectus classis *Araricae*, Cabaloduno²⁾.
 22 In prouincia *Lugdunensi Senonia*:
 23 Praefectus classis *Anderetianorum*, Parisius.
 24 *Hispaniae*:
 25 In prouincia [*Hispaniae*] *Callaecia*:
 26 Praefectus legionis septimae geminae, Legionione.
 27 Tribunus cohortis secundae Flaviae *Pacatianae*, Paetaonio³⁾.
 28 Tribunus cohortis secundae *Gallicae*, ad cohortem *Gallicam*.
 29 Tribunus cohortis *Lucensis*, Luco.
 30 Tribunus cohortis *Celtiberae*, *Brigantiae*, nunc *Iuliobriga*.
 31 In prouincia *Tarraconensi*:
 32 Tribunus cohortis primae *Gallicae*, Ueleia⁴⁾.
-
- 33 Praefectus laetorum *Teutonicianorum*, *Carnunta*⁵⁾ *Senoniae Lugdunensis*.
 34 Praefectus laetorum *Bataurorum et gentilium*

2) *Uide, ne ex duobus uocabulis Cabillono* — *Lugduno constat sit.* 3) *Πεταούσιον Ptol. Petauonium Itin.* 4) *Ουέλεια Ptol. Uelienses Plin. III 26. Beleia Itin. Belegia Rau.* 5) *Gens Carnuntum Henz. 5279.*

17 sapaudie *CV* sapaudiae *PM* || 18 populana *CPVM om.* nouem || 19 noue populanae *CV* noue populanae *P* nouae populanae *M* || 20 lugdonensi *CPVM* || 21 araricae *P* || cabaladuno *C* caballadimo *V* || 22 lugdonei *C* lugdonensi *PVM* || senoniae *P* || 23 anderecianorum *CM* anderitianorum *V* || parisiis *M* || 26 legis *V* || gemine *V* legionae *PM* || 27 pacationae *M* || petonio *C* || 29 lugensis *CPVM* || 30 celtibene *CPVM* || nunci iobriga *M* || 32 uelcia *V* || 33 carminti *V* || lugdonensi *CPVM*.

- Sueuorum⁵⁾, Baiocas⁶⁾ et Constantiae Lugdunensis secundae.
- 35 Praefectus laetorum gentilium Sueuorum⁵⁾, Bock. p.120*
 et Ceromannos⁷⁾ Lugdunensis
 tertiae.
- 36 Praefectus laetorum Francorum, Redonas Lugdunensis tertiae.
- 37 Praefectus laetorum Lingonensium per diversa dispersorum Belgicae primae.
- 38 Praefectus laetorum Actorum⁸⁾, Epuso⁹⁾ Belgicae primae.
- 39 Praefectus laetorum Neruiorum, Fanomantis¹⁰⁾ Belgicae secundae.
- 40 Praefectus laetorum Batauorum Nemetacensium, Atrabatis Belgicae secundae.
- 41 Praefectus laetorum Batauorum Contraginnensium, Nouiomago Belgicae secundae.
- 42 Praefectus laetorum gentilium¹¹⁾, Remo¹²⁾ et Siluanectas Belgicae secundae.
- 43 Praefectus laetorum Lagensium, prope Tungras Germaniae secundae.
- 44 Praefectus laetorum gentilium Sueuorum⁵⁾, Arumbernos¹³⁾ Aquitanicae primae.
-
-
- 45 Item in provincia Italia:

5) scrib. Sueborum 6) scrib. Baiocasses. 7) scrib. Cenomanos uel Cenomanos. 8) Aeduorum Bück. (?) 9) Eposso *Itin. Eposium uel Epusum Gregor. Turon. h. Fr. VIII 15.* 10) scrib. Fano Martis. 11) fort. addend. Sueborum; cf. 44; 34; 35. 12) scrib. Remos. 13) Aruernos *Gelen.*

34 lugdonensi CPVM || 35 lugdonensis M || 37 lingonentium CPVM || 40 nemetacentium CPVM || 41 contraginnentium CPVM || 42 syluanectas M || 43 lagentium CPVM || propartungros CPV pro partungris M || 44 acumbernos V || aquitanie CV || secunde V || 45 in om. M.

- 46 Praefectus Sarmatarum gentilium Apuliae et Calabriae.
- 47 Praefectus Sarmatarum gentilium per Britios et Lucaniam.
- Bäck. p. 121* 48 Item in prouincia Italia mediterranea:
- 49 [Praefectus Sarmatarum gentilium Apuliae et Calabriae.]
- 50 [Praefectus Sarmatarum gentilium per Brutios et Lucaniam.]
- 51 Praefectus Sarmatarum gentilium, Foro Fuluiensi.
- 52 Praefectus Sarmatarum gentilium, Opittergii¹⁴⁾.
- 53 Praefectus Sarmatarum gentilium, Patauio.
- 54 Praefectus Sarmatarum gentilium,¹⁵⁾.
- 55 Praefectus Sarmatarum gentilium, Cremonae.
- 56 Praefectus Sarmatarum gentilium, Taurinis.
- 57 Praefectus Sarmatarum gentilium, Aquis siue Tertona¹⁶⁾.
- 58 Praefectus Sarmatarum gentilium, Nouariae.
- 59 Praefectus Sarmatarum gentilium, Uercellis.
- 60 Praefectus Sarmatarum gentilium, Regionis Samnitis¹⁷⁾.
- 61 Praefectus Sarmatarum gentilium, Bononiae in Aemilia.
- 62 Praefectus Sarmatarum gentilium, Quadratis et Eporizio¹⁸⁾.

14) scrib. Opitergii. 15) Ueronae add. *Gelen.*, *utrum codicis Spirensis loco euamido melius lecto, an ex coniectura satis obuia, non diiudico.* 16) Dertona *passim.* 17) scrib. Regio [in Samnitis]; cf. *Herm. IX p. 237.* 18) Eporedia *passim.*

47 brutios CPM brictios V || 49 apulee C || 50 brucios V || 52 Opittergii] CP om. M op. *reliquis omissis* V || 53 gentilium Patauio om. M || patauio C signo *postremo ex correct. orto*, patouio V || 54 gentilium om. M || 57 tertona tertona C tercona V || 62 epurizio V.

- 63 Praefectus Sarmatarum gentilium, (in Liguria) Pollentia.
- 64 *In Gallia:* Böck. p. 122*
- 65 Praefectus Sarmatarum et Taifalorum gentilium, Pictavis [in Gallia].
- 66 Praefectus Sarmatarum gentilium, a Chora Parisios usque.
- 67 Praefectus Sarmatarum gentilium, inter Remos et Tambianos ¹⁹⁾ prouinciae Belgicae secundae.
- 68 Praefectus Sarmatarum gentilium, per tractum Rodunensem ²⁰⁾ et Alaunorum ²¹⁾.
- 69 Praefectus Sarmatarum gentilium, Lingonas.
- 70 Praefectus Sarmatarum gentilium, Au.....

Excidit in archetypo folium unum.

19) Remos et Ambianos *Gelen.* 20) Ῥοδοῦμνα *Ptol.* Roidomna *Tab.* 21) Uelaurum *Böck.*

65 sarmatarum gentilium *P* || 66 pictavis in gallia post gentilium *inser. P* || parisio *CPV* || 67 cambianos *PV* rambianos *M* || 68 Rodunensem et Alaunorum *om. M* || tractum rodune semetalaunorum *P* tractum (*spatium vacuum*) dune semeta launorum *C* tractum (*spatium uacuum*) semeta launorum *V* || 69. 70 *om. M* || 69 samatarum *P.*

XLIII.

Böck. p. 123*

Consularis Campaniae.

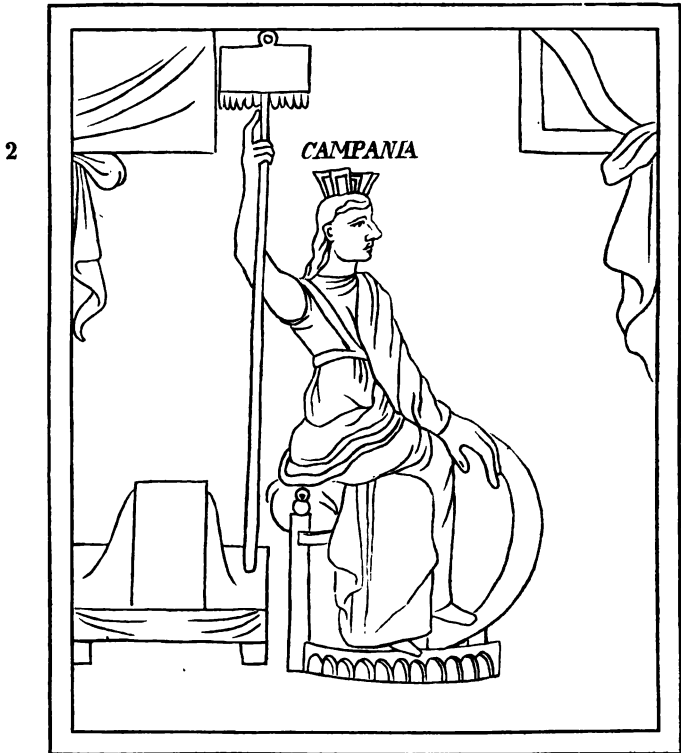

3 Sub dispositione uiri clarissimi consularis
Campaniae:

4 Prouincia Campaniae.

5 Officium autem habet ita:

6 Principem de officio praefecti praetorio Italiae.

2 om. V.

- 7 Cornicularium. Böck. p. 124*
 8 Tabularios duos [pro Numerarios].
 9 Adiutorem.
 10 Commentariensem¹⁾.
 11 Ab actis.
 12 Subadiuam.
 13 Exceptores et reliquos cohortalinos, quibus
 non licet ad aliam transire militiam sine
 annotatione clementiae principalis.
 14 Ceteri omnes consulares ad similitudinem
 consularis Campaniae officium habent.

1) In officiis iudicum, qui provinciis singulis praeserant, commentariensis adiutorem praecedere solet; cf. Or. XXIX; XXXVII 43; XLIII; XLIV; Oc. XLIV; XLV.

8 tabellarios V || 13 cohortalinos CPVM || 14 habet C(P)VM.

XLIV.

Corrector Apuliae et Calabriae.

Böck. p 125*

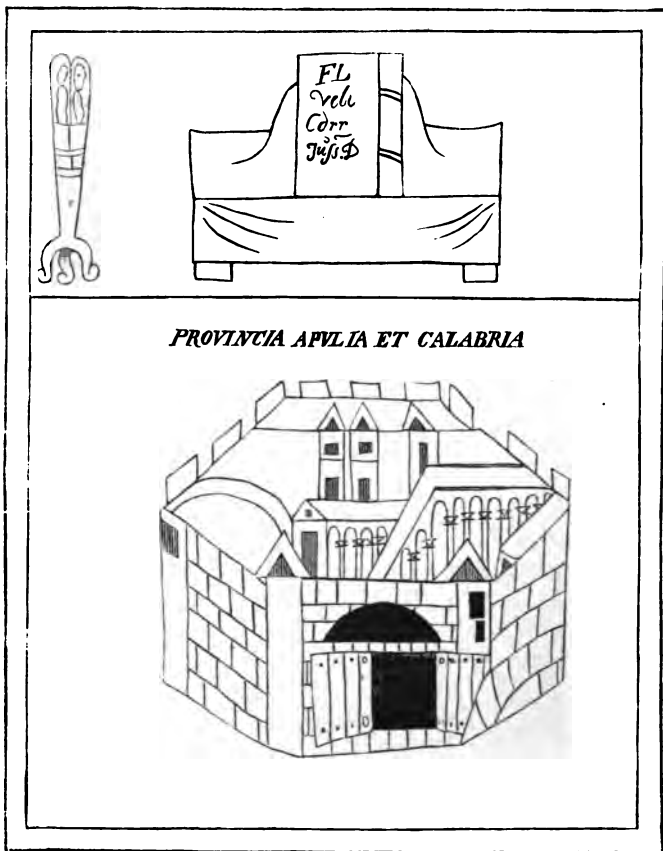

4 Sub iurisdictione uiri clarissimi correctoris Apuliae et Calabriae:

2 om. V LF̄L | VELE | CORR. | IVSSV dā C IF̄L. | VELE | CORR | IVSSU d P FL | VELE CORR | IVSS · D M¹ || 3 prouincia (prouintia M²) apuliae et Calabriae M^{1,2}.

- 5 Prouincia Apuliae et Calabriae.
 6 Officium autem habet ita:
 7 Principem ex eodem officio.
 8 Cornicularium. Bilek. p. 128*
 9 Tabularios duos.
 10 Commentariensem.
 11 Adiutorem.
 12 Ab actis.
 13 Subadiuuam.
 14 Exceptores et ceteros cohortalinos, quibus
 non licet ad aliam transire militiam sine
 annotatione clementiae principalis.
 15 Ceteri correctores ad similitudinem correc-
 toris Apuliae et Calabriae officium habent.

7 eodem *om.* *V* || 14 cohortalinos *CPVM* || 15 officium habent
om. *M* || habet *V*.

XLV.

Böck. p. 127*

Praeses Dalmatiae.

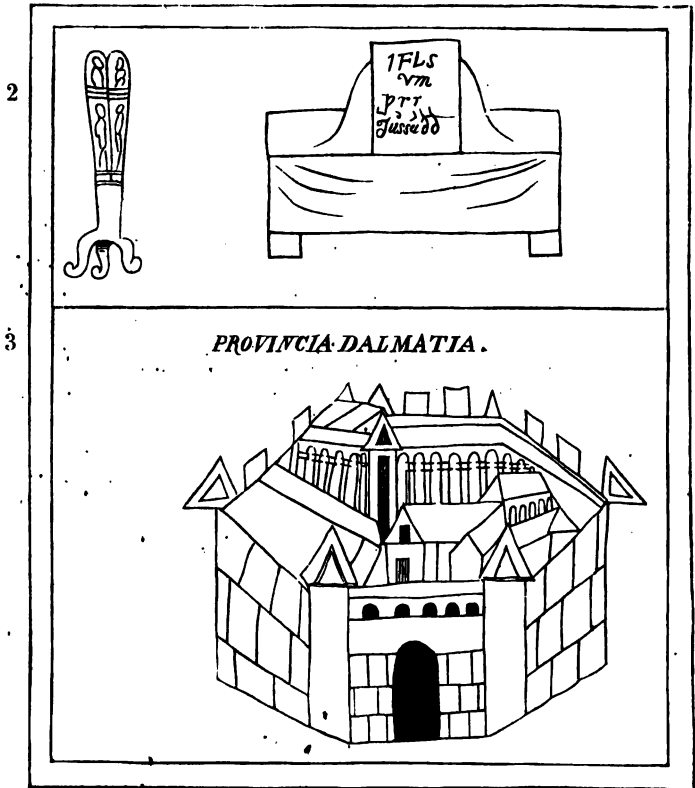

4 Sub iurisdictione uiri perfectissimi praesidis Dalmatiae:

5 Prouincia Dalmatiae.

6 Officium autem habet hoc modo:

2 om. V IFLG. | VM. | PRR. | IVSSV. dā CPFL | P̄R̄ | IVSS
 D̄ (sic) M¹ || 3 prouintia dalmatiae M² || 5 dalmatia C.

- 7 Principem ex eodem officio.
 8 Cornicularium. Böck. p. 128*
 9 Tabularios duos.
 10 Commentariensem.
 11 Adiutorem.
 12 Ab actis.
 13 Subadiuuam.
 14 Exceptores et reliquos cohortalinos, quibus
 non licet ad aliam transire militiam sine
 annotatione clementiae principalis.
 15 Ceteri praesides ad similitudinem praesi-
 dis Dalmatiae officium habent.

9 tabularios *V* || 13 subadiuuam *V* || 14 cohortalinos *CPVM* ||
 clementiae superioris principalis *V* || 15 habet *VM*.

Addit V: Anno dñi 1484. *Addit C*: Exemplata ē hec cosmo-
 graphia que Scoti dicitur cum picturis ex uetustissimo codice quem
 habui ex Spirensi bibliotheca. Anno dñi .M.CCCG.XXXVI. mense
 Ianuario. Dum ego Petrus donatus, dei patientia episcopus padua-
 nus, uice Sanctissimi dñi Eugenii pape .IIII. Generali Basiliensi
 Concilio presiderem.

XLV.

Böck. p. 127*

Praeses Dalmatiae.

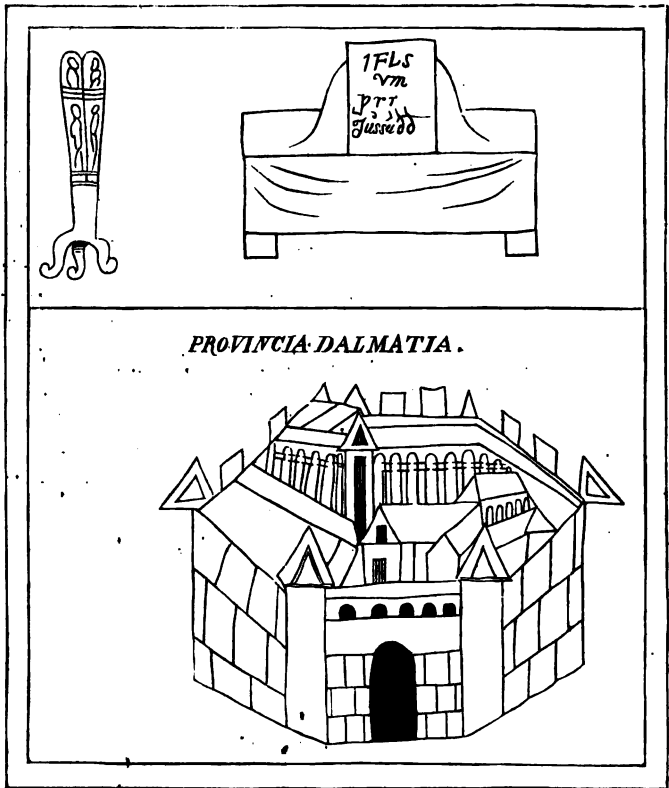

4 Sub iurisdictione uiri perfectissimi praesidis Dalmatiae:

5 Prouincia Dalmatiae.

6 Officium autem habet hoc modo:

2 om. V IFLG. | VM. | PRR. | IVSSV. dđ CPFL | PĪ | IVSS
 D̄ (sic) M¹ || 3 prouincia dalmatiae M² || 5 dalmatia C.

- 7 Principem ex eodem officio.
 8 Cornicularium. Böck. p. 128*
 9 Tabularios duos.
 10 Commentariensem.
 11 Adiutorem.
 12 Ab actis.
 13 Subadiuuam.
 14 Exceptores et reliquos cohortallinos, quibus
 non licet ad aliam transire militiam sine
 annotatione clementiae principalis.
 15 Ceteri praesides ad similitudinem praesi-
 dis Dalmatiae officium habent.

9 tabularios *V* || 13 subadiuuam *V* || 14 cohortallinos *CPVM* ||
 clementie superioris principalis *V* || 15 habet *VM*.

Addit V: Anno dñi 1484. *Addit C*: Exemplata ē hec cosmo-
 graphia que Scoti dicitur cum picturis ex uetustissimo codice quem
 habui ex Spirensi bibliotheca. Anno dñi .M.CCCG.XXXVI. mense
 Ianuario. Dum ego Petrus donatus, dei paciencia episcopus padua-
 nus, uice Sanctissimi dñi Eugenii pape .IIII. Generali Basiliensi
 Concilio presiderem.

- V* *Uindobonensis* 162 s. IX.
*S*¹ *Uindobonensis* 3103 s. XV.
*S*² *Monacensis* 10,291 s. XVI.
S *Spirensis uetus siue consensus codicum S*¹ *et S*².

I
URBS CONSTANTINOPOLITANA
NOUA ROMA.

Praefatio.

Saepe litteris dediti, quos pro ingenii facultate la-
5 tentium rerum cura sollicitat, nunc peregrina gentium
nunc secreta terrarum curiosius animo peragrante metiun-
tur, ne quid ad familiaris scientiae detrimentum relinqua-
tur ignotum, inertiae esse ducentes, si lateat homines,
quod in orbe consistit humano. Illis igitur terrena pas-
10 sibus, freta stadiis, caelestia coniectura captantibus, bru-
tum et desidem iudicavi, cum totius absit mundi cura,
urbis etiam Constantinopolitanae, in qua uiuendi palae-
stra est, latere notitiam; quam supra conditoris laudem
THEODOSII inuicti principis — in nouam faciem uetu-
15 state detersa — ita uirtus et cura decorauit, ut eius per-
fectioni, quamuis sit quispiam diligens, nihil possit ad-
iungere. Uniuersis igitur eius partibus diligenter inspectis,
corporum quoque eidem inseruientium recensito numero,
fidem rerum omnium notitia circumscribente signavi, ut
20 admirantis intentio singulis edocta monumentis, ampli-
tudine quoque tantae felicitatis attonita fateatur, huic
urbi nec laudem sufficere nec amorem.

I 1 *Inscriptionem effigiei urbis mari circumdatae praepositam solus seruauit Oxon. Canon. lat. misc. 378, uetustissimum codicis Spirensis apographum; om. V et spatio uacuo relicto S¹ S² || 3 praefationem cum initio descriptionis primae regionis om. S || 4 sepe V || 5 curam V || 6 /unc V || meq/untur V de litt. q dubitari potest; corr. Mommsen || 8 intertia V || 11 deses ego; brutum me et desidem Mommsen || 12 palestra V || 13 expectaueris pati latere Mommsen || 18 quoquedem V || recenseto V.*

II

Regio prima.

Prima regio longa situ plana in angustum *pro-*
ducitur a palatii inferiore parte contra thea-
 5 trum maius euntibus, dextro latere decliuis
 in mare descendit, regiis nobiliumque do-
 miciliis clara.

Continet in se:

- Idem palatium magnum.
 Lusorium.
 10 Palatium Placidianum.
 Domum Placidiae Augustae.
 Domum nobilissimae Marinae.
 Thermas Arcadianas.
 Uicos siue angiportus uiginti nouem.
 15 Domos centum decem et octo.
 Porticus perpetuas duas.
 Balneas priuatas quindecim.
 Pistrina publica quattuor.
 Pistrina priuata quindecim.
 20 Gradus IIII.
 Curatorem unum, qui totius regionis sollicitu-
 dinem gerat.
 Uernaculum unum, uelut seruum in omniibus
 et internuntium regionis.
 25 Collegiatis uiginti quinque, qui e diuersis cor-
 poribus ordinati incendiorum solent casi-
 bus subuenire.
 Uicomagistros quinque, quibus per noctem tuen-
 dae urbis cura mandata est.

II 2 longa] scrib. aut laeua aut in longum (s. e. in aduersum;
 cf. XIII 3) || sitū V || producitur om. V || 5 domicilis V || 11 Regio
 prima: omum placidie aug incip. S¹ Regio I continet: Domum
 placidiae aug incip. S² || placidiae aug V || 14 angiportos V || 21 quin
 V || 24 internūciū S¹.

III Regio secunda.

Secunda regio ab initio theatri minoris post aequalitatem sui latenter molli subleuata cliuo, mox ad mare praecipitiis abrupta descendit.

5 Continet in se:

Ecclesiam magnam.

Ecclesiam antiquam.

Senatum.

Tribunal purpureis gradibus exstructum.

10 Thermas Zeuxippi.

Theatrum.

Amphitheatrum.

Uicos siue angiportus triginta quattuor.

Domos nonaginta et octo.

15 Porticus magnas quattuor.

Balneas priuatas tredecim.

Pistrina priuata quattuor.

Gradus IIII.

Curatorem unum.

20 Uernaculum unum.

Collegiatos triginta quinque.

Uicomagistros quinque.

IV Regio tertia.

Tertia regio plana quidem in superiore parte, utpote in ea circi spatio largius explicato, sed ab eius extrema parte nimis prono cliuo mare usque descendit.

5

Continet in se:

III 2 theat~~u~~ minoris *V* || 3 molle *V* || diuo *S*¹ || 4 mane *V* ||
 ꝑcipitis *V* ꝑcipitus *S* || abrũpta *V* || 12 ampitheat~~u~~ *V* || 13 angipor-
 tos *V*.

IV 2 tertio *V* || 3 utpute *S*¹ || 4 ninus procliuo *S*¹ || 6 in se *om.* *S*¹.

- Eundem circum maximum.
 Domum Pulcheriae Augustae.
 Portum nouum.
- 10 Porticum semirobundam, quae ex similitudine
 fabricae sigma Graeco uocabulo nuncu-
 patur.
 Tribunal fori Constantini.
 Uicos septem.
- 15 Domos nonaginta quattuor.
 Porticus magnas quinque.
 Balneas priuatas undecim.
 Pistrina priuata nouem.
 Curatorem unum.
- 20 Uernaculum unum.
 Collegiatis uiginti et unum.
 Uicomagistros quinque.

V Regio IIII.

Regio quarta a miliario aureo, collibus dextra
 laeuaque surgentibus, ad planitiem usque
 ualle ducente perducitur.

- 5 Continet in se:
 Idem miliarium aureum.
 Augusteum.
 Basilicam.
 Nymphaeum.
- 10 Porticum Fanionis.
 Liburnam marmoream, naualis uictoriae mo-
 numentum.

7 eundem *V* || 10 seminotundā *V* || 11 fabricae *om.* *V* || *simma* *S*²
summa *S*¹ *summa* *V* *correx.* *Gyllius* || *greco* *V* || 16 *magnus* *V* || 17
 undem *V* *correx. man. recens* || 18 *pristina* *V* || *secundum collectionem*
ciuitatis inserendum est: Gradus undecim.

V 2 gaureo *V* || 3 leuaque *V* || planitiem *V* || 4 uale *V* || 5 Conti-
 net in se *neque h. l. neque postea rubrica distinxit S.*

- Ecclesiam siue martyrium sancti Menae.
 Stadium.
 15 Scalam Timasi.
 Uicos XXXV.
 Domos trecentas septuaginta quinque.
 Porticus magnas quattuor.
 Balneas priuatas septem.
 20 Pistrina priuata quinque.
 Gradus septem.
 Curatorem unum.
 Uernaculum unum.
 Collegiatos XL.
 25 Uicomagistros quinque.

VI Regio V.

- Regionis quintae non modica pars in obliquiori-
 bus posita locis planitie excipiente produci-
 tur; in qua necessaria ciuitatis aedificia con-
 5 tinentur.

Continet in se:

- Thermas Honorianas.
 Cisternam Theodosianam.
 Prytaneum.
 10 Thermas Eudocianas.
 Strategium, in quo est forum Theodosiacum
 et obeliscus Thebaeus quadrus.
 Horrea olearia.
 Nympeum.
 15 Horrea Troadensia.
 Horrea Ualentiana.

13 mène S || 18 porticos V || 20 pristrina V || 25 uicomagistri V.

VI 2 uinte regionis S¹ spatio uacuo relicto || 3 locis posita S² ||
 planitia VS || 9 prytaneum VS || 12 oboliscustha ebeus V || 13 holea-
 ria S || 14 nymphaeum V || 15 om. V; cf. ad 17 || croadentia S || 16 ua-
 lentiana S.

- Horrea Constantiaca.
 Portum profforianum.
 Scalam Chalcedonensem.
 20 Uicos uiginti tres.
 Domos centum octoginta quattuor.
 Porticus magnas VII.
 Balneas priuatas undecim.
 Pistrina publica septem.
 25 Pistrina priuata duo.
 Gradus nouem.
 Macellos duos.
 Curatorem unum.
 Uernaculum unum.
 30 Collegiatos quadraginta.
 Uicomagistros quinque.

VII

Regio VI.

- Regio sexta, breui peracta planitie, reliqua in
 deuexo consistit; a foro namque Constan-
 tini scalam usque siue traiectum Sycenum
 5 porrigitur spatiis suis.
 Continet in se:
 Columnnam purpuream Constantini.
 Senatum eiusdem loci.
 Neorium.
 10 Portum.
 Scalam Sycenam.
 Uicos uiginti duos.
 Domos quadringentas octoginta quattuor.

17 constantinoadentiaca *V* || 18 portum habet profforianum
 (profforianum *S*¹) *S* || 19 calchedonensem *V* || 22 VII] IIII *S*¹ qua-
 tuor *S*² || 24 pristrina *V* || 25 pristina *V* || 29 uerniculum *V*.

VII 2 exta regio *S*¹ *spatio uacuo relicto* || 2 inde uexo *V* inde
 uero *S*¹ || 3 nanque *S* || 4 sycænum *V* || 7 collumnâ *V* || 9 ueoriû *S*¹ ||
 10 pontum *V* || 11 sycæna *VS*².

- 15 Porticum magnam unam.
Balneas priuatas nouem.
Pistrinum publicum unum.
Pistrina priuata decem et septem.
Gradus decem et septem.
Curatorem unum.
- 20 Vernaculum unum.
Collegiatos quadraginta nouem.
Uicomagistros quinque.

VIII Regio septima.

- 5 Regio septima in comparatione superioris planior, quamuis et ipsa circa lateris sui extremitatem habeatur in mare decliuior. Haec a parte dextera columnae Constantini usque ad forum Theodosii continuis extensa porticibus et de latere aliis quoque pari ratione porrectis, usque ad mare uelut se ipsam inclinat et ita deducitur.
- 10 Habet autem in se:
Ecclesias tres, hoc est: Irenen, Anastasiam et sancti Pauli.
Columnam Theodosii, intrinsecus usque ad summitatem gradibus peruiam.
- 15 Equites magnos duos.
Partem eiusdem fori.
Thermas Carosianas.
Uicos octoginta quinque.
Domos septingentas undecim.
- 20 Porticus magnas sex.

14 magnū *V* || 22 uicomagistros *V*.

VIII 2 comparationē *V* comparationē *S*² || 4 ^{pro}decliuior *V*, *corr. ead. man.* || 5 dextre *S*¹ dextra *S*² || 6 eorum *VS*² eorum *S*¹ || ^{particibus} *V* || 8 uelut ^{ipsam} *V* || 9 inclinat *om. V* || 10 *atramento non rubrica scriptum in VS* || 11 anastasiani *S*¹ || 16 *fort. addend.* Theodosiani; *cf. 6* || 17 scarosianas *VS cf. Sozom. h. eccles. VI 9* || 19 domus *S*.

Balneas priuatas XI.

Pistrina priuata XII.

Gradus XVI.

Curatorem unum.

25 Uernaculum unum.

Collegiatos octoginta.

Uicomagistros quinque.

IX Regio VIII.

Octaua regio ex parte tauri, nulla maris uicinitate contermina; angustior magis quam lata spatia sua in longitudinem producta compensat.

5

Continet in se:

Partem fori Constantini.

Porticum sinistram taurum usque.

Basilicam Theodosianam.

10 Capitolium.

Uicos uiginti unum.

Domos centum octo.

Porticus maiores quinque.

Balneas priuatas decem.

15 Pistrina priuata quinque.

Gradus V.

Macellos duos.

Curatorem unum.

Uernaculum unum.

20 Collegiatos XVII.

Uicomagistros quinque.

X Regio nona.

Regio nona prona omnis et in notum deflexa extensis maris litoribus terminatur.

IX 8 usque ad S || 9 theodosariam V || 14 balneas V || 19 om. S¹ || 21 uicomagistros V.

X 2 ona regio S¹ sp. uac. rel. || nothū S¹ nodum S² || 3 extensis Mommsen || mauis V || terminantur V.

Continet in se:

- 5 Ecclesias duas, Caenopolim et Homonoeam.
 Horrea Alexandrina.
 Domum nobilissimae Arcadiae.
 Thermas Anastasianas.
 Horreum Theodosianum.
- 10 Uicos XVI.
 Domos centum sedecim.
 Porticus maiores duas.
 Balneas priuatas XV.
 Pistrina priuata XV.
- 15 Pistrina publica IIII.
 Gradus IIII.
 Curatorem unum.
 Uernaculum unum.
 Collegiatos triginta octo.
- 20 Uicomagistros quinque.

XI Regio decima.

- Regio decima in aliud ciuitatis latus *uersa*, a
 nona regione platea magna uelut fluuio
 , interueniente diuiditur. Est uero tractu
 5 planior nec usquam praeter maritima loca
 inaequalis, longitudini eius latitudine non
 cedente.

Continet in se:

- 10 Ecclesiam siue martyrium sancti Acacii.
 Thermas Constantinianas.
 Domum Augustae Placidiae.
 Domum Augustae Eudociae.

5 omonoeam *V*² omonorā *S*¹ || 12 porticos *V* || duos *V* || 14 pi-
 strina priuata XV *om.* *S*¹ || 15 pistrina publica IIII *om.* *V* || 19 ui-
 comagistros *V*.

XI 2 etima regio *S*¹ *sp. uac. rel.* || *uersa om.* *V*² || 3 uelud *V*² ||
 4 dunditur *S*¹ || 6 latitudinē *S*² || 9 acaci *V* accacii *S*² accatii *S*¹.

- Domum nobilissimae Arcadiae.
 Nymphaeum maius.
 15 Uicos uiginti.
 Domos sexcentas triginta sex.
 Porticus maiores sex.
 Balneas priuatas
 Pistrina publica duo.
 20 Pistrina priuata sedecim.
 Gradus XII.
 Curatorem unum.
 Uernaculum unum.
 Collegiatis nonaginta.
 25 Uicomagistros quinque.

XII Regio undecima.

- Regio undecima spatio diffusa liberiore, nulla
 parte mari sociatur; est uero eius exten-
 sio tam plana, quam etiam collibus inae-
 5 qualis.
 Continet in se:
 Martyrium Apostolorum.
 Palatium Flaccillianum.
 Domum Augustae Pulcheriae.
 10 Bouem aereum.
 Cisternam Arcadiacam.
 Cisternam Modestiacam.
 Uicos VIII.
 Domos quingentas tres.
 15 Porticus maiores quattuor.
 Balneas priuatas quattuordecim.

14 nymphaeum *V* || 18 secundum collectionem ciuitatis erant uiginti
 duae || 20 pristrina *V* || 25 uicosmagistros *V*.

XII 2 ndetima regio *S*¹ sp. uac. rel. || spatio om. *S*¹ || liberior
*V**S* || 3 sociata *S* || uerum *S* || 7 martyru *V* || 8 palacium *V* || facillianu
V flaccilianu *S* || 16 balneas priuatas quattuor om. *V*, sed add. man.
 altera coaeua.

Pistrinum publicum unum.
 Pistrina priuata tria.
 Gradus septem.
 20 Curatorem unum.
 Uernaculum unum.
 Collegiatis triginta septem.
 Uicomagistros quinque.

XIII Regio duodecima.

Regio duodecima portam a ciuitate petentibus
 in longum plana omnis consistit, sed latere
 5 sinistro mollioribus cliuis deducta maris
 confinio terminatur; quam moenium su-
 blimior decorat ornatus.

Continet in se:

Portam auream.
 Porticus Troadenses.
 10 Forum Theodosiacum.
 Columnam itidem intra se gradibus peruiam.
 Monetam.
 Portum Theodosiacum.
 Uicos undecim.
 15 Domos trecentas sexaginta tres.
 Porticus maiores tres.
 Balneas priuatas quinque.
 Pistrina priuata quinque.
 Gradus VIII.
 20 Curatorem unum.
 Uernaculum unum.
 Collegiatis decem et septem.
 Uicomagistros quinque.

21 unum *om.* *V.*

XIII 1 *om.* *S*¹ || 2 uodetima regio *S*¹ *sp. uac. rel.* || 5 conuiuio
V || 9 troadensesi *V* || 15 trecentas *V* sexcentas *S*² || 18 pristina *V* ||
 19 VIII *V.*

XIV

Regio tertiadecima.

Tertiadecima regio Sycena est, quae sinu maris angusto diuisa societatem urbis nauigiis frequentibus promeretur; tota lateri montis adfixa praeter unius plateae tractum, quam subiacentium eidem monti litorum tantum praestat aequalitas.

Continet in se:

- Ecclesiam.
 10 Thermas Honorianas.
 Forum Honorianum.
 Theatrum.
 Naualia.
 Domos quadringentas triginta unam.
 15 Porticum maiorem unam.
 Balneas priuatas quinque.
 Pistrinum publicum unum.
 Pistrina priuata quattuor.
 Gradus VIII.
 20 Curatorem unum.
 Uernaculum unum.
 Collegiatos XXXIII.
 Uicomagistros quinque.

XV

Regio XIII.

Regio sane licet in urbis quartadecima numeretur parte, tamen quia spatio interiecto diuisa est, muro proprio uallata alterius

XIV 1 om. S¹ || 2 sycena V || 5 preter V || 7 praestate qualitas V *correz. man.* 2 || 13 uicorum numerus deest, neque in collectione ciuitatis computatur || 14 domus V || unū V || 17 pristinum V || 18 pristina V || 21 om. S² || 23 uicomagistro V.

XV 2 licet om. S² || 3 spatia V || interiecto V *corr. man.* 2 || 4 diuisum VS || uallatum VS² uallato S¹ || alternis S¹.

5 quodammodo speciem ciuitatis ostendit. Est
 uero progressis a porta modicum situ pla-
 num, dextro autem latere in clium sur-
 gente usque ad medium fere plateae spa-
 10 tium nimis pronum; unde mare usque
 mediocris haec, quae ciuitatis continet par-
 tem, explicatur aequalitas.

Continet in se:

Ecclesiam.
 Palatium.
 15 Nymphaeum.
 Thermas.
 Theatrum.
 Lusorium.
 Pontem sublicium siue ligneum.
 20 Uicos undecim.
 Domos centum sexaginta septem.
 Porticus maiores duas.
 Balneas priuatas quinque.
 Pistrinum publicum unum.
 25 Pistrinum priuatum unum.
 Gradus quinque.

XVI Collectio ciuitatis.

Cognita urbe per partes, fas est etiam situm
 conclusae iam uniuersitatis aperire, ut
 5 magnificentiae unicum decus non solum
 uideatur opere et manu confectum, sed etiam
 conspirantibus elementis naturae felicitate
 munitum. Prouidentia ergo diuina tot futu-

6 et uero *V* || 7 dextro *V* || cliū *V* || 10 mediocrem, *S*² || quae
om. *S*² || 15 nymphaeum *V* || 19 supplicium *V* supplitium *S* || liganeū *V* ||
 24. 25 pristinum *V* || 26 desiderantur magistratus regionis, scil. cum
secundum collectionem ciuitatis (XVI 44 seqq.) neque curator neque
uicomagistri in hac regione fuerint, uernaculus et collegiati triginta
septem.

XVI 2 urbe *om.* *S*² || 7 prouidentiae *V*.

10 rorum hominum domiciliis consulente, longo tractu in promunturii qualitatem spatiosior terra, faucibus Pontici maris opposita, sinuosus portuosa lateribus, angustior latitudine, circumflui maris tutela uallatur; hoc quoque spatium, quod solum apertum maris circulus derelinquit, duplici muro acies turrium extensa custodit. Intra quas
15 saepta ciuitas continet in se omnia singillatim memorata, quae nunc ad firmioris memoriae qualitatem summatim collecta referemus.

20 Habet ergo urbs Constantinopolitana:

Palatia quinque.

Ecclesias quattuordecim.

Domos diuinas Augustarum sex. .

Domos nobilissimas tres.

25 - Thermas octo.

Basilicas duas.

Fora quattuor.

Senatus duos.

Horrea quinque.

30 Theatra duo.

Lusoria II.

Portus quattuor.

Circum unum.

Cisternas quattuor.

35 Nymphaea IIII.

Vicos trecentos uiginti duos.

8 longu S¹ || 14 maius V || 16 septa VS || sigillatim S¹ || 17 nunc] non S² || 20 constantinopolitana urbs S² || constantinopolitano V || 21 palatio V || *nominantur quattuor* || 22 *nomin. duodecim* || 23 *augustanū V* || *nom. quinque* || 24 *totidem nomin.* || 25 *nom. nouem* || 27 *nom. tres* || 29 *nom. sex, si horreum olearium adnumeres* || 30 *nom. tria* || 31. 32 *totidem nom.* || 34 *nom. tres* || 35 *nymphaea V* || *totid. nom.* || 36 *totidem numeris collectis efficiuntur, quamuis in regione tertiadecima uicorum numerus non indicetur.*

- Domos quattuor milia trecentas octoginta octo.
 Porticus quinquaginta duas.
 Balneas priuatas centum quinquaginta tres.
 40 Pistrina publica uiginti.
 Pistrina priuata centum uiginti.
 Gradus centum decem et septem.
 Macellos quinque.
 Curatores tredecim.
 45 Uernaculos quattuordecim.
 Collegiatis quingentos sexaginta.
 Uicomagistros sexaginta quinque.
 Columnnam purpuream.
 Columnas intra se peruias duas.
 50 Colossum unum.
 Tetrpylum aureum unum.
 Augusteum.
 Capitolium.
 Monetam.
 55 Scalas maritimas tres.
 Habet sane longitudo urbis a porta aurea us-
 que ad litus maris directa linea pedum
 quattuordecim milia septuaginta quinque,
 latitudo autem pedum sex milia centum
 60 quinquaginta.

37 trecentos *V* || *totid. effc.* || 38 *totid. effc.* || 39 *cf. XI 18* || 40
 pristina *V* || *effc. uiginti unum* || 41 pristrina *V* || *effc. centum tre-*
decim || 42 *cf. IIII 18* || 43 *nomin. quattuor* || 44 *tresdecim V* || 44—
 47 *cf. XV 26* || 49 *inter S²* || 50 *collosū S¹* || 51 *tetrpylum aereum*
V || 52 *augustaeum VS²* || 53 *capetoliū V* || 55 *totid. nomin.*

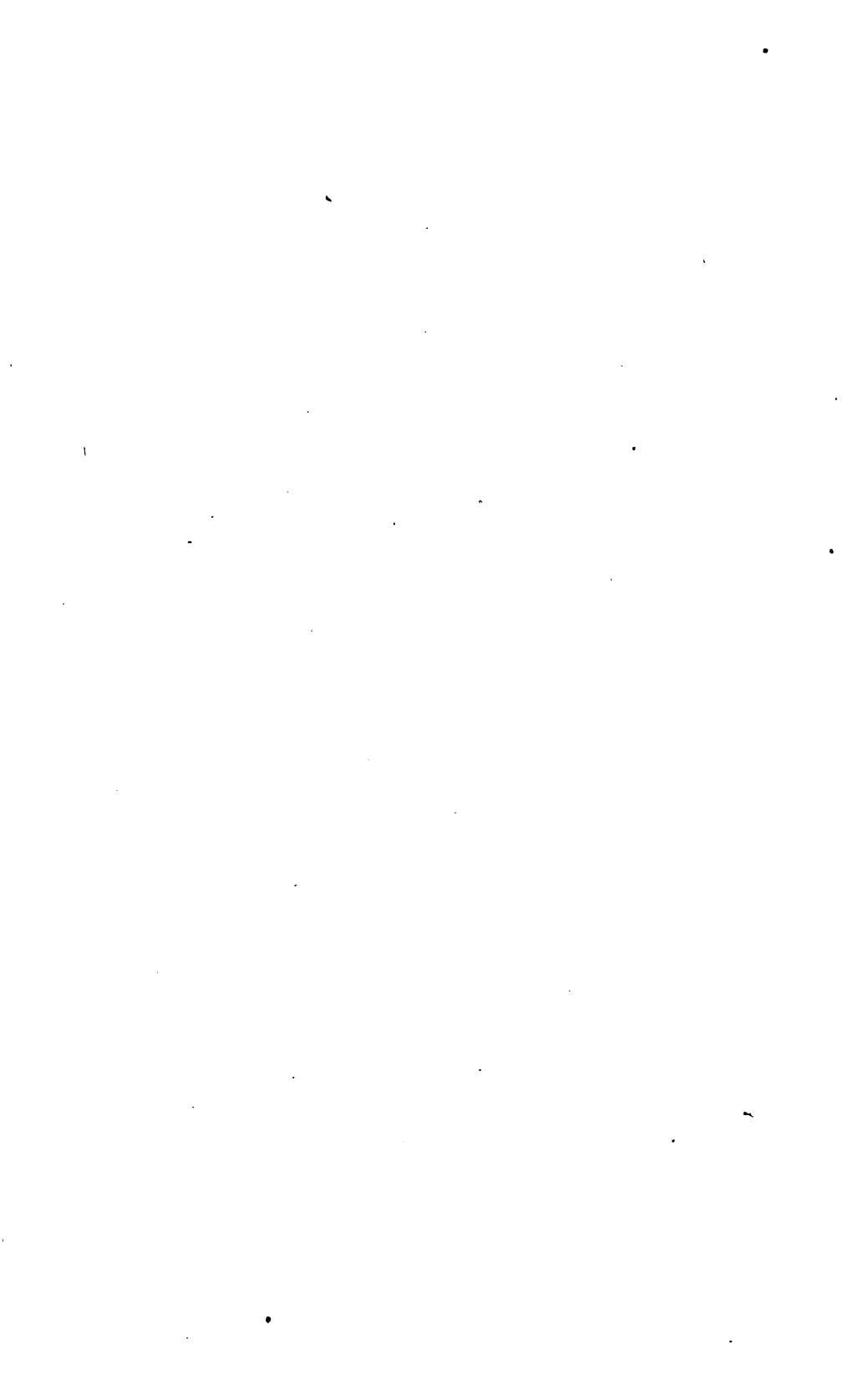

PROUINCIARUM LATERCULI.





LATERCULUS UERONENSIS.

Nomina prouinciarum omnium:

2 Diocensis Orientis habet prouincias numero XVIII:

- 3 Libia superior.
- 4 Libia inferior.
- 5 Thebais.
- 6 Aegyptus Iouia.
- 7 Aegyptus Herculea.
- 8 Arabia.
- 9 item Arabia Augusta Libanensis.
- 10 Palestina.
- 11 Fenice.
- 12 Syria Coele.
- 13 Augusta Euphratensis.
- 14 Cilicia.
- 15 Isauria.
- 16 Cyprus.
- 17 Mesopotamia.
- 18 Osroena.

II Diocensis Pontica habet prouincias numero VII:

Uaria lectio codicis Ueron. cap. 2. S. VII f. 254 seqq. 1 Explicit cosmografia iuli caesaris. Incipit eiusdem nomina prouinciarum omnium || 11 fenicen || 12 syriae coele || 13 eupatensēs || 16 tūpus || 18 osroaena.

- | | |
|---|--------------------------------------|
| 2 | Bitinia. |
| 3 | Cappadocia. |
| 4 | Galatia. |
| 5 | Pap̄lagonia, nunc in duas diuisa. |
| 6 | Diospontus. |
| 7 | Pontus Polemiacus. |
| 8 | Armenia minor, nunc et maior addita. |

III Diocensis Asiana habet prouincias *numero VIII*:

- | | |
|----|-----------------|
| 2 | Panfilia. |
| 3 | Frigia prima. |
| 4 | Frigia secunda. |
| 5 | Asia. |
| 6 | Lidia. |
| 7 | Caria. |
| 8 | Insulae. |
| 9 | Pisidia. |
| 10 | Ellespontus. |

IV Diocensis Traciae habet prouincias *numero VI*:

- | | |
|---|-----------------|
| 2 | Europa. |
| 3 | Rodope. |
| 4 | Tracia. |
| 5 | Emosmons. |
| 6 | Scitia. |
| 7 | Misia inferior. |

V Diocensis Misiarum habet prouincias *numero XI*:

- | | |
|---|---------------------------|
| 2 | Dacia. |
| 3 | Misia superior Margensis. |

II 5 pap̄lagonia || diuisas.

III 1 numero] supra scribtas || 2 panfilia || 5 assa || 6 lida || 8 insuluae || 9 fisidiae.

IV 1 traccae || 5 emossanus || 7 inferiori.

V 2 dacias.

- 4 Dardania.
- 5 Macedonia.
- 6 Tessalia.
- 7 Priantina.
- 8 Priualentina.
- 9 Epiros noua.
- 10 Epiros uetus.
- 11 Creta.

VI Diocensis Pannoniarum habet prouincias numero VII:

- 2 Pannonia inferior.
- 3 Sauensis.
- 4 Dalmatia.
- 5 Ualeria.
- 6 Pannonia superior.
- 7 Noricus ripariensis.
- 8 Noricus mediterranea.

VII Diocensis Britanniarum habet prouincias numero VI:

- 1 Primam.
- 2 Secundam.
- 3 Maxime Caesariensis.
- 4 Flauiae Caesariensis.

VIII Diocensis Galliarum habet prouincias numero VIII:

- 2 Belgica prima.
- 3 Belgica secunda.
- 4 Germania prima.
- 5 Germania secunda.
- 6 Sequania.
- 7 Lugdunensis prima.

VI 3 fauensis || 6 pannonia pannonia || 7 pariensis.

VII 4 aelauiae.

VIII 2. 3 betica || 7. 8 lubdunensis.

- 8 Lugdunensis secunda.
9 Alpes Graiae et Poeninae.

IX Diocensis Biennensis habet prouincias numero VII:

- 2 Biennensis.
3 Narbonensis prima.
4 Narbonensis secunda.
5 Nouem populi.
6 Aquitanica prima.
7 Aquitanica secunda.
8 Alpes maritimae.

X Diocensis Italicia habet prouincias numero XVI:

- 2 Benetiam Histriam.
3 Flaminiam.
4 Picenum.
5 Tusciam Umbriam.
6 Apuliam Calabriam.
7 Lucaniam.
8 Corsicam.
9 Alpes Cotias.
10 Retia.

XI Diocensis Hispaniarum habet prouincias numero VII:

- 2 Beticam.
3 Lusitaniam.
4 Kartaginiensis.
5 Gallecia.
6 Tharraconensis.
7 Mauritania Tingitania.

XII Diocensis Africae habet prouincias numero VII:

- 2 Proconsularis Zeugitana.

X 2 beteam || 5 umbrenam || 7 licaoniam.

XII 2. 3 proconsularis bizacina zeugitana.

- 3 Bizacina.
 4 Numidia Cirtensis.
 5 Numidia militiana.
 6' Mauritania Caesariensis.
 7 Mauritania Tabia insidiana.
- 8 Felix saeculum.

XIII Gentes barbarae, quae pullulauerunt sub
 imperatoribus:

		<i>Restituit Muellenhoffus:</i>
2	Scoti.	<i>Scoti.</i>
3	Picti.	<i>Picti.</i>
4	Calidoni.	<i>Caledonii.</i>
5	Rugi.	<i>= 31.</i>
6	Heruli.	<i>= 30.</i>
7	Saxones.	<i>Saxones.</i>
8	= 20	<i>Franci.</i>
9	= 21	<i>Chattuarii.</i>
10	Camari.	<i>Chamaui.</i>
11	Crinsiani.	<i>Frisiaui?</i>
12	Amsiuari.	<i>Amsiuarii.</i>
13	Angri Angriuari.	<i>Angriuarii.</i>
14	Fleui.	<i>[Fleuus fluuius].</i>
15	Bructeri.	<i>Bructeri.</i>
16	Cati.	<i>Chatti.</i>
17	Burgunziones.	<i>Burgundiones.</i>
18	Alamanni.	<i>Alamanni.</i>
19	Sueui.	<i>Suebi.</i>
20	Franci.	<i>= 8.</i>
21	Gallouari.	<i>= 9.</i>
22	Iotungi.	<i>Iuthungi.</i>
23	Armilausini.	<i>Armilausini.</i>
24	Marcomanni.	<i>Marcomanni.</i>
25	Quadi.	<i>Quadi.</i>
26	Taifruhi.	<i>= 35.</i>

XII 5 miliciana.

27	Hermundubi.	<i>Hermunduri.</i>
28	Uandali.	<i>Uandali.</i>
29	Sarmatae.	<i>Sarmatae.</i>
30	= 6.	<i>Heruli.</i>
31	= 5.	<i>Rugi.</i>
32	Sciri.	<i>Sciri.</i>
33	Carpi.	<i>Carpi.</i>
34	Scitae.	<i>Scythae.</i>
35	= 26.	<i>Taifali.</i>
36	Gothi.	<i>Gothi.</i>
37	Indii.	<i>Unidi.</i>
38	Armeni.	<i>Armenii.</i>
39	Horro/	<i>Osrhoeni.</i>
40	Palmoerni.	<i>Palmyreni.</i>
41	Mosoritae.	<i>Bosoritae.</i>
42	Marmeritae.	= 47.
43	Theui.	?
44	Isaur/	<i>Isauri.</i>
45	Friges.	<i>Phryges.</i>
46	Persae.	<i>Persae.</i>
47	= 42.	<i>Marmeridae.</i>

XIV Item gentes, quae in Mauretania sunt:

2	Mauri Gensani.	<i>Mauri Quinguegentiani.</i>
3	Mauri Mazazeses.	<i>Mauri Mazices.</i>
4	Mauri Baueres.	<i>Mauri Barbares (aut Baueres).</i>
5	Mauri Bacantes.	<i>Mauri Bacuates.</i>
<hr/>		
6	Celtitibari.	<i>Celtiberi.</i>
7	Turini.	<i>Astures? (aut Turde- tani?)</i>
8	Ausitani.	<i>Ausetani.</i>
9	Calpitani.	<i>Carpetani.</i>
10	Cantabri.	<i>Cantabri.</i>
11	Enantes.	<i>Edetani.</i>

XV Nomina ciuitatum, trans Renum fluuium
quae sunt:

2	Usiphorum.	<i>Usipiorum.</i>
3	Tuuanium.	<i>Tubantum.</i>
4	Nictrensiū.	<i>Tencter —</i>
5	Nouarii/	<i>— uariorum.</i>
6	Casuariorum.	<i>Chasuariorum.</i>

- 7 Istae omnes ciuitates trans Renum in formulam Belgicae primae redactae. Trans castellum Mogontiacense LXXX leugas trans Renum Romani possederunt. Istae ciuitates sub Gallieno imperatore a barbaris occupatae sunt. Leuga una habet mille quingentos passus. Explicit.

XV 8 montiacesenam.

LATERCULUS POLEMII SILUII

siue

SCHONHOUIANUS.

- P* *Bruxellensis 10615—10729* *s. XII.*
F *Monacensis 6243 (ol. Fris. 43)*, *s. VIII.*
*S*¹ *Oxon. Canon. lat. misc. 378* *s. XV.*
*S*² *Monacensis 10291* *s. XVI.*
S *Spirensis uetus siue consensus codicum S¹ et S².*
Interpolationes, quae codicis Spirensis propriae sunt, lit-
teris inclinatis in contextum recepi. Uncis rotundis
inclusi, quae in Spirensi omissa sunt.

I NOMINA PROUINCIARUM.

- 2 In Italia sedecim:
3 *Prima:* Campania, in qua est Capua.
4 *Secunda:* Tuscia cum Umbria, in qua est Roma.
5 Emilia.
6 *Quarta:* *Nursia Ualeria, in qua est Reate.*
7 *Quinta:* Flaminia, in qua est Rauenna.
8 *Sexta:* Picinum, in qua est Asculis.
9 *Septima:* Liguria, in qua est Mediolanum.

I 1 *ita P* numero omnium prouinciarum *F* de prouinciis *S* || 2
ita P in italia prouincia XVII *F* prouincie (prouintiae *S*²) italie (ita-
liae *S*²) sunt XVII *S* || 3 caput *P* || 5 *om. S* spatio unius uersus vacuo
relicto || 7 flaminia *P* flaminie *F* flamina *S* || inque *F* || 9 leguriam
P licoria *F* || est *om. P* || mediolanus *P* mediolanensis *F*.

- 10 *Octava*: Uenetia cum Histria, in qua est Aquileia.
- 11 *Nona*: Alpes Cottiae et *Apen̄n*, in quibus *Genua*.
- 12 *Decima*: Samnium, in qua est *Beneuentum*.
- 13 *Undecima*: Apulia cum Calabria, in qua (est) *Tarentum*.
- 14 *Duodecima*: Brittia cum Lucania, in qua est *Regium*.
- 15 *Tertia decima*: Raetia prima.
- 16 *Quarta decima*: Raetia secunda.
- 17 *Quinta decima*: Sicilia *insula in mari Tyrrheno*.
- 18 *Sexta decima*: Sardinia *in mari Tyrrheno*.
- 19 *Septima decima*: Corsica *in mari Tyrrheno*.

II Item Galliarum XVII:

- 2 *Prima*: Uiennensis.
- 3 *Secunda*: Narbonensis (prima).
(Narbonensis secunda).
- 4 *Tertia*: Aquitania prima.
- 6 *Quarta*: Aquitania secunda.
- 7 *Quinta*: Nouempulana.
- 8 *Sexta*: Alpes maritimarum.
- 9 *Septima*: Belgica prima, in qua est Treueris.
- 10 *Octava*: Belgica secunda, de qua (transitur ad Britanniam) *transitus Britannorum*.

10 uintiā *F* || histris *PF* || in quibus *S*² || aquilegia *S*¹ || 11 abpis *F* || coteie *F* cottice *S*¹ cotticae *S*² || 12 samium *P* samnum *S*¹ || beneuentu *S*² || 13 apolia cum calapria *F* || in qua est Tarentum *om. P* || quibus *S*² || arentus *F* tarantum *S* || 14 brutia *P* brucia *F* bricia *S*¹ brittia *S*² || con *F* || lucinia *P* || quibus *S*² || est *om. S*² || 15 raetia *om. P* || 15. 16 ricia *F* retia *S* || 17 cicilia *P* siciliae *S*² || 17. 18. 19 tyreno *S*¹ || 18 sardina *P* || 19 iursica *P* cursica *F*.

II. 1—18 *om. F* || 1 prouinciae galliarum sunt XVII *S* || 2 uienenses *P* || 3 narbonenses *P* || 7 nouempolana *S* || 8 maritiorum *P* || 9 in qua est Treueris *om. S*¹ || treferus *P* || 10 brittania *P* || britanorum *S*¹.

- 11 *Nona*: Germania prima super Renum.
 12 *Decima*: Germania secunda (ut supra) *uersus Britann̄*.
 13 *Undecima*: Lugdunensis prima.
 14 *Duodecima*: Lugdunensis (secunda) super oceanum.
 15 *Tertia decima*: Lugdunensis (tertia) ut supra *uersus Britann̄*.
 16 *Quarta decima*: Senonia.
 17 *Quinta decima*: Maxima (Sequanorum).
 18 *Sexta decima*: *Sequanorum*.
 19 *Septima decima*: Alpes Graiae.

III Item in Africa VI:

- 2 *Prima*: Proconsularis, in qua est Cartago.
 3 *Secunda*: Numidia.
 4 *Tertia*: Bizacium.
 5 *Quarta*: Tripolis.
 6 *Sexta*: Mauritania Sitifensis.
 7 *Quinta*: Mauritania Caesariensis.

IV In Hispania VII:

- 2 *Prima*: Tarraconensis.
 3 *Secunda*: Carthaginensis.
 4 *Tertia*: Betica.
 5 *Quarta*: Lusitania, in qua est Emerita.
 6 *Quinta*: Gallaecia.

13 lugdunens̄ S¹ || 14 lugdunē S || supra S || oceanum P oceanum S¹ || 15 lugd̄ S¹ || 19 alp̄ F || gracie P gratiae F.

III 1 provinciae afregana num̄. VI F provinciae africae sunt VI S || 2 proconsulares P consularis S² || cartago F kartago S || 3 numidia F || 4 bizaci ut supra P bizantium FS || 5 tripolis P tripulis F || 6 post 7 colloc. S || mauretanea sitifensis F || 7 om. F || cesarrienses P.

IV in spania provincias sunt num̄. VII F provinciae hispaniae sunt VIII S || 2 tarraconensis FS || 3 cartaginenses P cartagensis F || 5 emerita P emerata F || 6 om. F gallicia P galatia S¹ galacia S².

- 7 *Sexta*: Insulae Baleares.
 8 *Septima*: Tingitana,
 9 *Octaua*: trans fretum, quod ab oceano infusum (terras intrat) *transmittitur* inter Calpem et Abinam.

V In Illirico XVIII:

- 2 *Prima*: Dalmatia (super mare).
 3 *Secunda*: Pannonia prima (in qua est Serminium).
 4 *Tertia*: Pannonia secunda.
 5 *Quarta*: Ualeria.
 6 *Quinta*: Preualis.
 7 *Sexta*: Misia (superior) *inferior*.
 8 *Septima*: Epirus uetus.
 9 *Octaua*: Epirus noua.
 10 *Nona*: Noricus (ripensis, supra Danubium).
 11 *Decima*: (Noricus) mediterranea.
 12 *Undecima*: Sauia.
 13 *Duodecima*: Dardania.
 14 *Tertia decima*: Haemimontus.
 15 *Quarta decima*: Dacia.
 16 *Quinta decima*: Scitia.
 17 *Sexta decima*: Creta insula.
 18 *Septima decima*: Achaia.
 19 *Octaua decima*: Macedonia.
 20 *Nona decima*: Thessalia.

7 insole *PF* || balearis *F* || 8 tingitanea *F* || 9 ab oceano *F* ob oceanum *P* ab oceano *S*¹ || infuso *F* || calpe *P* || uel abina *P* uel abinant *F* et auienam *S*.

V 1 in illiricum provincias XVIII *F* provinciae illiricae (illyriacae *S*²) sunt XVIII *S* || 2 dalmacia *PF* || supra *F* || 3 serminum *P* || 5 uiridia *S* || 6 siribalis *S* || 8 ephirum *P* epulis *F* || 9 ephirus *P* epulis *F* || 12 suauia *PS* fauia *F* || 14 hemymantus *P* haec memonentus *F* emantus *S* || 15 datia *S* || 16 scotta *S* || 17 insola *F* || 18 acaia *F* || 20 thersalia *F* thessalonicensis *S*.

VI	In Thraciis VI:
2	<i>Prima</i> : Thracia (prima).
3	<i>Secunda</i> : <i>item</i> Thracia (secunda).
4	<i>Quinta</i> : Misia (inferior) <i>superior</i> .
5	<i>Sexta</i> : Scythia (inferior) <i>superior</i> .
6	<i>Tertia</i> : Europa, in qua est Constantinopolis prius Licus dicta siue Byzantium.
7	<i>Quarta</i> : Rodopa.

VII	In Asia XII:
2	<i>Prima</i> : Asia (ipsa), in qua (est) Ilium.
3	<i>Secunda</i> : Licia.
4	<i>Tertia</i> : Galatia.
5	<i>Quarta</i> : Lidia.
6	<i>Quinta</i> : Caria.
7	<i>Sexta</i> : Hellespontus.
8	<i>Septima</i> : Pamphilia.
9	<i>Octava</i> : Pisidia.
10	<i>Nona</i> : Phrigia (prima).
11	<i>Decima</i> : (Phrigia) salutaris.
12	<i>Undecima</i> : Licaonia.
13	<i>Duodecima</i> : Cyclades.

VIII	In Oriente X:
2	<i>Prima</i> : Siria Coele, in qua est Antiochia.

VI 1 in trachiis VI *P* in tracia prouincias VI *F* prouinciae traciae (thraciae *S*²) sunt VI *S* || 2. 3 tracia *PF* thratia *S*² || 4. 5 *post* 7 *colloc.* *S* || 5 scitia *PF* scythia *S*² || 6 eorupa *F* || quae prius bican-tium dicebatur *F* || dicta licus *S* || licos *P* || byzantium *S*² || 7 *om. F.*

VII 1 in asia prouincias XII *F* prouinciae asiae sunt XII *S* || 2 lium id est troia *F* || 3 licium *P* lycia *S*² || 4 galacia *F* || 5 item licia *F* lica *S*¹ lyca *S*² || 7 hillespontus *F* || 10 frigia *PF* phrygia *S*² || 11 frigia *P* || salutaris] *FS* secunda *P* || 12 liconia *F* lyciaonia *S*² || 13 clades *P* ciclatis *F* elclades *S*¹ cyclades *S*².

VIII 1 *R* in oriente prouincias X *F* prouinciae (prouiciae *S*²) orientales (orient: *S*²) sunt X *S* || 2 cile *P* ciliae *F* cole *S*¹ || anthio-cia *F*.

- 3 *Secunda*: (Siria) Palestina.
 4 *Tertia*: Siria Phoenice.
 5 *Quarta*: Isauria.
 6 *Quinta*: Cilicia, iuxta montem Taurum.
 7 *Sexta*: Cyprus.
 8 *Septima*: Mesopotamia, inter Tigrem et Eufraten.
 9 *Decima*: Eufratesia.
 10 *Octava*: Hosdroene.
 11 *Nona*: Sophanene.

IX In Ponto VIII:

- 2 *Prima*: Pontus Polemoniacus.
 3 *Secunda*: Pontus Amasia.
 4 *Tertia*: Honoriada.
 5 *Quarta*: Bithinia.
 6 *Quinta*: Paffagonia.
 7 *Septima*: Armenia minor.
 8 *Sexta*: Armenia maior.
 9 *Octava*: Cappadocia.

X In Aegypto VI:

- 2 *Prima*: Aegyptus (ipsa), in qua est Alexandria.
 3 *Secunda*: Augustamnus.

4 Siria *om.* *F* || finice *P* finecis *F* phenicis *S*¹ phoenicis *S*² || 5 ysauria *P* insauria *F* || 6 cylia *F* || tauromontem *F* || et eufraten *add.* *S*¹ || 7 *om.* *S*¹ cypus *P* || 8 tigre uel eufrate *P* tegrem et eofratim *F* tygrem et euphraten *S*² || et euphraten *om.* *S*¹ *cf.* 6 || 9 *post 11 colloc.* *S* || eofratisia *F* eufragia *S* || 10 hosdrone *FS*¹ || 11 sufanis *F* supannene *S*¹ supamienae *S*².

IX-1 in pontu prouincias VIII (aut VIII?) *F.* prouinciae ponti sunt VIII *S* || 2 ponitus *F* || polemiacus *P* polimiacus *F* || 3 samaria *P* amassia *S* || 4 honorata *F* || 5 bithelia *P* bythinia *S*² || 6 pamflagonia *P* aflaconia *F* || 7 *post 8 colloc.* *S* || arminia minor *F* || 8 arminia maior *F* || 9 cappadotia *S*².

X 1 in aegypto prouincias VI *F* prouinciae aegypti sunt VI *S* || 2 egyptus *PF* egyptus *S*¹ || alaxandria *F* || 3 augustannes *P* augustannis *F* augustalis *S*.

4	<i>Tertia:</i>	Thebaida.
5	<i>Quarta:</i>	Libia sicca.
6	<i>Quinta:</i>	Libia pentapolis.
7	<i>Sexta:</i>	Archadia.

XI

In Britannia V:

2	<i>Prima:</i>	Brittannia (prima).
3	<i>Secunda:</i>	<i>item</i> Brittannia (secunda).
4	<i>Tertia:</i>	Flauia.
5	<i>Quarta:</i>	Maxima.
6	<i>Quinta:</i>	Ualentiniana.
7	<i>Sexta:</i>	<i>Orcades.</i>
8		(Summa CXII).

5 lebea *P lybia S*² || 6 libea *P lybia S*² || pentapolis *F*.

XI 1 item brittannia (V *om.*) *P R̄* in brittannia prouincias V *F* prouinciae occidentalis (occiden: *S*²) sunt VI *S* || 2. 3 brittannia *PF* britannia *S*¹ || 4 flabia *F* flagia *S*¹ phlagia *S*² || 6 ualentina *F* || 7 orchades *S*¹ || 8 sunt simul numero CXII *F*.

NOTITIA GALLIARUM.

- A siue A*¹ *Colon. 212* s. VII. *Jaffé et Wattenbach, Eccl. metrop. Colon. codd. manuscr. Berol. 1874 p. 161.*
- A*² *Paris. 2123* s. IX. *Guérardi E; u. Essai sur le système des diuisions territoriales de la Gaule. Par. 1832 p. 12. Cod. Thuani apud Du Chesne hist. Franc. script. coetan. p. 6.*
- A*³ *Paris. 4280 B* s. X. *Guérardi M; cod. Thuani alter apud Du Chesne l. l. A² et A³ paucis tantum locis adhibiti sunt.*
- B* *Colon. 186* s. IX. *Jaffé et Wattenbach. p. 133.*
- C*¹ *Uindob. 3103* s. XV. *contuli.*
- C*² *Monac. 10291* s. XVI. *contuli.*
- a*¹ *Friburg.* s. X aut XI. *Brambach, Mus. Rhen. nou. XXIII p. 265.*
- a*² *St. German. 366* s. X. *Guérardi W.*
- b*¹ *Colon. 106* s. IX. *Jaffé et Wattenbach. p. 133.*
- b*² *Paris. 3843* s. X. *Guérardi J.*
- c*¹ *Paris. 1451* s. X. *Guérardi A.*
- c*² *Paris. 5001* s. XI. *Guérardi S.*
- d* *Paris. 4808* s. X. *2 man. s. XII. Guérardi P; mea causa denuo contulit O. Hirschfeld.*
- e*¹ *Bern. 26 A* s. VIII. *Brambach p. 267.*
- e*² *Paris. 4280 B* s. X. *Guérardi L.*

*Numeris omissis indicatur consensus codicum eiusdem notae, numeris*³⁴ *additis lectio codicum reliquorum eiusdem familiae.*

Notae in principio cuiusque commatis positae indicant codices, qui lectionem in contextum receptam integram exhibent.

Notas codicum, de quorum lectione dubitavi, uncis rotundis inclusi.

Interpolationes antiquissimas litteris inclinatis in contextum recepi.

Stemma codicum:

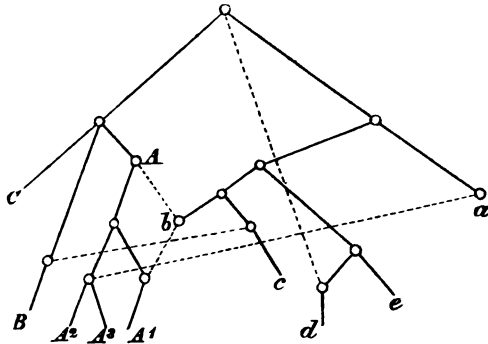

I IN PROUINCIIS GALLICANIS QUAE CIUITATES SINT:

2 In provincia Lugdunensi prima ciuitates num. IIII:

I 1 notisia in prouincia galliarum uel gallicanis decem titulis n///// qualiter statutum aut quantae prouinciae uel ad metropolym ciuitatem urbis per capitulum superius nuncupate redire. aut constitutionis designate debeant respondere. aut rei publicae ut ordo exposcit pontificum conseruentur aut requirantur arbitrio ut antiquitas nulla possit conuelli condicione. in prouinciis gallicanis decem q' ciuitatisint C A inscriptionem om. B. in dei nomine (nomine domini C¹) incipiunt annuntiationes (annuntiaciones C¹) prouinciarum urbium (urbium om. C²) graecarum (greacarum C¹) et pinnarum uel gallicanarum cum priuilegiis suis (suis om. C²) C sequitur prou. Al-pium Graiarum et Poeninarum, quae in hac familia primum locum obtinet. incipiunt nomina ciuitatum prouinciarum galliae a¹ hic continentur prouinciae gallicanis quae ciuitates sunt galligani metropolis b¹ in prouintiis gallicanis quae ciuitates sint d incipiunt nomina prouintiarum e¹; de reliquis non constat.

2 om. B. in prouincia leudunense prima ciuitatis n̄m. III A rounicia lugdunensis ciuitas prima C¹ prouincia lugdunensis prima numero ciuitatum omisso C²b¹ prou. lugdunen̄. prima. habet. ciui-

- 3 Metropolis ciuitas Lugdunensium.
 4 Ciuitas Aeduorum.
 5 Ciuitas Lingonum.
 6 Castrum Cabillonense.
 7 Castrum Matisconense.
- II In prouincia Lugdunensi secunda ciuitates
 num. VII:
- 2 Metropolis ciuitas Rotomagensium.
 3 Ciuitas Baiocassium.
 4 Ciuitas Abrincatum.
 5 Ciuitas Ebroicorum.
 6 Ciuitas Saiorum.
 7 Ciuitas Lexouiorum.

tates. num. IIII a^1 met. proū. lugdunē. prima. n̄. IIII d lugdunensium habet ciuitates numero IIII e^1 ; *de reliquis non constat. Posthac discrepantes scripturas nisi in nominibus et numeris non adnotabo.*

3 Aa^2bc^2e lugdonensium Bc^1 lugdunē C^1 lugdunensis C^2 lugdonē a^1 lug d .

4 Aa^1d eduorum BCa^2bce hoc est agustedunum *add.* b^1 hoc est augustodunum *add.* b^2 .

5 ABC^2bc^2e ligonum C^1 linguorum a .

6 *post 7 colloc.* b || castrum $ABCabc$ ciuitas *de recte; cf. Ann. XV, 11, 11; Sirmond. conc. Gall. p. 11 et numerum ciuitatum in inscriptione capitis et in subscriptione totius laterculi* || Cabillonense] a^2c^2 cabellonense A cauellonensium B caualonense C caballonense a^1 cabillonensium b^1 cabillonensium b^2 cabilonense c^1 gabilonense d cabellionensis e^1 gabillonensis e^2 .

7 *om.* ABC || ciuitas be^1 || Matisconense] acd maticensium b maticionensis e^1 maticionensis e^2 .

II 1 *Inscriptiones usque ad IX in Aa secunda manu eiusdem temporis additae sunt* || leudunensis A lugdon Be^1 lugdonē a^1 .

2 C^2ac rotomagē A rodomagensium Bb rothomagensium C^1 romanensium d rotomagensis e .

3 $ABCcde^2$ baiocasium ae^1 bolocasium b .

4 Aa^1bcd aprincatum B abincatum C abricatum a^2 albrincatum e^1 abrintakarum e^2 .

5 $BCabede$ ebroticorum A .

6 $ACbcde$ sadorum B salarum id est saiorum (siorum a^2) a .

7 Abd letouiorum B lexiouiorum C^1 lexiouiorum C^2 lixiouiorum a luxouiorum c lixiouiorum e .

- 8 Ciuitas Constantia.
- III In prouincia Lugdunensi tertia ciuitates
num. VIII:
- 2 Metropolis ciuitas Turonorum.
- 3 Ciuitas Cenomannorum.
- 4 Ciuitas Redonum.
- 5 Ciuitas Andecauorum.
- 6 Ciuitas Namnetum.
- 7 Ciuitas Coriosolium.
- 8 Ciuitas Uenetum.
- 9 Ciuitas Ossismorum.
- 10 Civitas Diablintum.
- IV In prouincia Lugdunensi Senonia ciuitates
num. VII:
- 2 Metropolis ciuitas Senonum.
- 3 Ciuitas Carnotum.

8 ABC^2abcde constancia C^1 .

III 1 *om.* $B \parallel$ lugdonensis C^1 lugdoneñs a^1e^1 lugdunēñ d^1

III *A sed correx.*

2 *Bad* torenorum A tirenorum C^1 tyrenorum C^2 toronorum *be*
toronensium e^1 turonensium e^2 .

3 a^2cde^2 celomannorum A caelomannorum B celomannarum C
cenomanorum a^1e^1 cennomanorum b^1 caennomanorum b^2 .

4 $ABCabc^2de^2$ raedonum c^1 renodum e^1 .

5 $ABCc^1de^2$ andicaorum a^1 andegaorum a^2bc^2 antecauorum e^1 .

6 $BC^2ab^2cde^2$ namitum A mannetum C^1 nannetum b^1 namne-
tium e^1 .

7 coriosopitum A^1 consultum A^2 conisolitum A^3 consolitum BC
corisopitum ace^2 chorisoporum b corisopotum de^1 .

8 cde uenitum A uenesium B cianeti C^1 ganeti C^2 uantium
(cianctium a^1) id est uenetum a uenotum b .

9 *ante 6 colloc.* $e^2 \parallel A$ ossimorum B osisonorum C^1 osisinorum
 C^2 osimorum ae oscismorum b oxismorum c ossimorum d .

10 ac^1d diablentum Abc^2 diallintum B drabientum C^1 deabientum
 C^2 diablientium e^1 diabrentum e^2 id est carifes *add.* a^2 .

IV 1. lugd B lugdunēñ a^1 lugdunenses d lugdoneñs $e^1 \parallel$ Seno-
nia] *Ad* sinonia a^1 IIII Bb^1e^1 quarta C ; *de reliquis non constat* \parallel VIII
 c^2e^1 .

2 $ABCab^2ce$ *om.* d *sed post.* *add.* sennonum b^1 .

3 $Cabde$ charnotum A caruotenum B carnotenum c .

- 4 Ciuitas Autisioderum.
 5 Ciuitas Autricum.
 6 Ciuitas Tricassium.
 7 Ciuitas Aurelianorum.
 8 Ciuitas Parisierum.
 9 Ciuitas Melduorum.
 V In prouincia Belgica prima ciuitates num.

III:

- 2 Metropolis ciuitas Treuerorum.
 3 Ciuitas Mediomatricum, *Mettis*.
 4 Ciuitas Leucorum, Tullo.
 5 Ciuitas Uerodunensium.

VI In prouincia Belgica secunda ciuitates num. XII:

- 2 Metropolis ciuitas Remorum.

4 *post 6 colloc.* C || a^1 altisiodarum A^1 autisioderinsium A^2 autisiodoresum A^3 autisiodero B autisiorum C autisiodorum $a^2c(e^2)$ autisioderum b autisiofium d authisiofium e^1 .

5 *alterum ciuitatis Carnotum nomen; om.* ABC a^1b ciuitas *om.* d ; Autricum] cde^1 auericum a^2 audricum e^2 id est niuernum *add.* c^2 .

6 *Ca¹ de* treccassium Ab tricassium Ba^2 trigasinorum c^1 tricassinorum c^2 .

7 Cab^2d aurilianorum ABb^1ce .

8 $BCacde$ paritiorum A parisaeorum b^1 pariseorum b^2 .

9. $BCabc^1de$ meldorum Ac^2 .

V 1 *om.* B || bellica a^1b^1d belgega e^1 .

2 $BCacd$ treuerorum A treforum b^1 trephorum b^2 treuorum e^1 treuisorum e^2 .

3 Mediomatricum] $ACbe^1$ metitianorum B mediomatricorum acd mediomatrium e^2 || *mettis* ce^2 *om.* A *prim. man.* $BCde^1$ mettes A *secund. man.* id est *mettis* a hoc est *mettis* b .

4 Leucorum] $ABab^2cd$ leocorum C^1e leoeorum C^2 leuchorum b^1 || Tullo] $ABcde^2$ tullos C id est tullo a hoc est tullo b tollo e^1 .

5 A^2d uerodentium A^1 uirdoninsium B uerodunensis C uerodonensium a^1 ueredunensium a^2e^2 uerdonensium b uerodonensium c ueredinensium e^1 .

VI 1 belgicarum B bellica a^1b^1d belgega e^1 || *secunda om.* e^1 || XI e^2 || *ciuitates hoc ordine exhibet* B : 2, 3, 5, 7, 9, 13, 4, 6, 8, 12, 10.

2 $BCab(c)de$ remos A .

- 3 Ciuitas Suessionum.
 4 Ciuitas Catalaunorum.
 5 Ciuitas Ueromandorum.
 6 Ciuitas Atrabatum.
 7 Ciuitas Camaracensium.
 8 Ciuitas Turnacensium.
 9 Ciuitas Siluanectum.
 10 Ciuitas Bellouacorum.
 11 Ciuitas Ambianensium.
 12 Ciuitas Morinum.
 13 Ciuitas Bononiensium.

VII In prouincia Germania prima ciuitates
 num. IIII:

- 2 Metropolis ciuitas Magontiacensium.
 3 Ciuitas Argentoratensium.
 3 $A^1 B a b c d$ sessionum $A^2 \cdot 3 C e$.
 4 $A a$ cataleunorum B catalaunorum C cadellaunorum b gadel-
 launorum c^1 catellaunorum c^2 catuellaunorum d catuellorum e .
 5 $A C^2 a b c d$ uiromandorum $B e$ ueremandorum C^1 .
 6 $A C$ atrauatum $B a^2 b c d$ atruatum a^1 atrauitium e^1 artrauitum e^2 .
 7 $a c^1$ camaracentium A capracensium B camaracentum C^1 ca-
 meracentium C^2 camarocensium b cameracensium c^2 camarecensium
 d caramarcensium e^1 amarecensium e^2 .
 8 $C a c d e$ turnacensium A tornatensium B turiacensium b .
 9 $A B C a b c d e^1$ seluanectum e^2 .
 10 $A C a^1$ bellocanorum B beluacorum a^2 bellocauorum $b c e^1$ bello-
 couacorum $d e^2$.
 11 $a b c d e^1$ om. B ambientium A ambiennensium C abinen-
 sium e^2 .
 12 $A a b c d e$ moronorum B morenum C id est ponticum $add. a$.
 13 $B C^1 b c^2$ bononientium A bonouiensium C^2 bononensium ad
 bononinsium c^1 boninensium e^1 boninsium e^2 .
 VII 1 germanica I B germanorum priorum C germanica prima
 c^1 germaniae prima e^1 .
 2 $A^2 a b^2 c d e^1$ mogontiacensium A^1 moganciacinsium A^2 magnen-
 sium B mogonziacensium C^1 magoziacensium C^2 magonciacensium b^1
 magociacensium e^2 id est magontī $add. a^1$ id est magontis $add. a^2$.
 3 $A^2 \cdot 3 B a^2$ argentoratensium A^1 ariotaracensium C^1 ariotoraten-
 sium C^2 argentora a^1 argentoracensium $b^1 c d$ argentoriacensium b^2
 argentoracens e^1 agentoracensium e^2 id est strateburgo $add. a$ hoc est
 stratisburgo $add. b^1$ hoc est stratisbugo $add. b^2$.

- 4 Ciuitas Nemetum.
 5 Ciuitas Uangionum.
- VIII In prouincia Germania secunda ciuitates
 num. II:
- 2 Metropolis ciuitas Agripinensium.
 3 Ciuitas Tungrorum.
- IX In prouincia Maxima Sequanorum ciuitates
 num. IIII:
- 2 Metropolis ciuitas Uesontiensium.
 3 Ciuitas Equestrium, Noiiodunus.
 4 Ciuitas Eluitiorum, Auenticus.
 5 Ciuitas Basiliensium.

4 *post 5 colloc.* B || *abe*² nemitum AB neometum C nemmetum
*ce*¹ *mētētum d* id est spira *add.* a hoc est spira *add.* b.

5 *Aa¹cde²* uangionum *Be¹* wangionum *Ca²* uangiorum *b* id est
 warmatia *add.* *a¹* warmatia *add.* *a²* hoc est warmacia *add.* *b¹* hoc
 est warmacum *add.* *b²*.

VIII 1 *totam prouinciam om.* B || germanie secunde *C¹* germa-
 niae secundae *C²* germanica secunda *c¹* germaniae secunda *e¹*.

2 *C²ab* agripinentium *A* agrippinensium *C¹c³* agripinensium *c¹*
 agripenensium *d* agrapenē *e¹* agrepenensium *e²* id est colonia *add.* a
 hoc est colonia *add.* b.

3 *ACab* tungorum *cde²* taugorum *e¹* id est tūngri *add.* a.

IX *post IV colloc.* b || 1 *om.* B || prima sequanorum *A* lugdunen-
 sis V sequanorum *b* maxima sequandorum *d* maxima *om.* *e¹* || X *a¹*
 VIII *ce.*

2 *a²* uesonsientium *AC²* uesonensium *B* uesonsiensium *C¹* ueso-
 tientium *a¹* crassopolinorum (crisopolinorum *b²*) hoc est uesontionum
b uesonconionicum *c* uesontienicum *d* uisonūcinicum *e¹* uisontinium *e²*.

3 Equestrium] *ACa²cde³* aequestrium *B* equestrium *e¹* aequestrium
a¹b || Noiiodunus] *A* nolodunum *B* nosuduno *C* id est neuidunus *a¹*
 id est neuidunus *a²* hoc est nugduno *b¹* hoc est nugdono *b²* noi-
 dunus *c¹d* nouidunum *e²* nuioduñs *e¹* nuiodunum *e²*.

4 Eluitiorum] *Ac¹de¹* eluisosorum *B* fluisorum *C¹* eluisiorum *C²*
 eluitorum *a¹* elitutionum *a²* eluicorum *b* heluitiorum *c²* elucionum
e² || Auenticus] *ABc* auenticus *C¹* auenticis *C²* id est auenticum *a* hoc
 est auentico *b* hoc est auenticus *d* hoc est auentic *e¹* hoc est auen-
 tias *e²* || ciuitas nouidunus hoc est auenticum *add.* *a¹*.

5 *BCabcde¹* basiliensium *A* basiliensium *e²* id est basilia
add. *a²* basilia *add.* *a¹*.

- 6 Castrum Uindonissense.
 7 Castrum Ebrodunense.
 8 Castrum Argentariense.
 9 Castrum Rauracense.
 10 Portus Abucini.
 X In prouincia Alpium Graiarum et Poenninarum ciuitates num. II:
 2 Metropolis ciuitas Centronium, Darantasia.
 3 Ciuitas Ualensium, Octodorum.
 XI ITEM IN PROUINCIIS NUMERO VII:
 2 In prouincia Uiennensi ciuitates numero XIII:

6 castrum] *BCabcde*² ciuitas *Ae*¹ || Uindonissense] *de*² uindonisse *A* uindoninse *B* uindenissense *C* uindonense *a* uendonense *b* uindonissinse *c* uindoninsense *e*¹.

7 post 8 colloc. e || castrum] *BCabcde* ciuitas *A* || Ebrodunense] *ab¹c¹d* ebroiunense *A* ebrodonense *B* ebrudunense *Ce*¹ ebrodunensi *b*² ebrudunense *c²e²*.

8 *ABabc²d* argentanense *C* argenturiense *c*¹ argentoratense *e*¹ argentaricense *e*².

9 *a¹d om.* *Ac*² ramragense *B* ramracense *C*¹ kamracense *C*² rauracense *a*² rauracinse *be*¹ rausacense *c*¹ sauracense *e*².

10 *bc¹de* buceni *A* lupicini *B* busina *C* abucina *a* ebunici *c*².

X postremo loco totius laterculi colloc. *B* primo loco colloc. *C* post *XVII* colloc. *b* || 1 sic *Ad* gaiar. alpinius *B* grecarum (grae-carum *C*²) et pinnarum *C* alpium gratarum et poenninarum *a*¹ uien-nensis *V* in alpium graiarum (gratarum *b*²) et pinnarum *b* alpium gratarum et poennanenē *e*¹ de reliquis non constat.

2 Centronium] *a²bcd²e²* om. *B* ceutronium *A*¹⁻³ centroñ *C* centro-num *a*¹ metranium *e*¹ || Darantasia] *c* drantasia *Ad¹e*¹ tarantasia *B* tar-tarensia *C*¹ tarrentasia *C*² id est tarantasia *a* hoc est darentasia *b* dratasia *e*².

3 Ualensium] *A²⁻³Ca²cde* ualentium *A* ualensium *Ba¹b* || Octodo-rum] *BC(b²)c¹* octodoro *A* id est octodorus *a*¹ octoduro (*a*²) hoc est octodoro *b*¹ octodocum *c*² uctodoro *d* iunctudoro *e*¹ iunctadoro *e*².

XI ante *I* colloc. *C*; prouinciarum ordinem in septem prouinciis hunc exhibet *b*: *XI, XV, XVI, XVII, X, XII, XIII, XIV* || 1 ita *Ad om.* *BCa¹b¹e¹*; de reliquis non constat. || Ciuitates hoc ordine exhibet *B*: 3, 4, 6, 8, 10, 13, 15, 5, 7, 9, 11, 14, 16.

2 uiennentium *A* uiennen *B* uiennens prima *a*¹ uienensis *I* *b¹* uienensium *e*¹ || XIII ace XIII *Ad*.

- 3 Metropolis ciuitas Uiennensium.
 4 Ciuitas Genauensium.
 5 Ciuitas Gratianopolitana.
 6 Ciuitas Albensium, *nunc Uiuarium*.
 7 Ciuitas Deensium.
 8 Ciuitas Ualentinorum.
 9 Ciuitas Tricastinorum.
 10 Ciuitas Uasiensium.
 11 Ciuitas Arausicorum.
 12 *Ciuitas Carpentoratensium, nunc Uindausca*.
 13 Ciuitas Cabellicorum.
 14 Ciuitas Auennicorum.
 15 Ciuitas Arelatensium.
 16 Ciuitas Massiliensium.

3 $BCab^2c^2de$ uiennentium A uienensium b^1c^1 .

4 bcd genauentium A gauanensium B gennauesium C^1 gennauesium C^2ae .

5 $BC^2ab^2c^2e^2$ gratianopl̄t A gracionopolitana C^1 gratiaropolitanorum c^1 gratianopolitanorum b^1d gratianobilitanorum e^1 .

6 Albensium] $Cabcde$ albertium A abhensium B || *nunc Uiuarium*] a om. $ABCde^1$ uiuaria c *nunc uiuario* $e^2\cdot3\cdot4$ hoc est belisio b^1 hoc est bellisium b^2 .

7 BC^2c^1 cf. ad 11 deentium A decensium C^1a^2 detensium a^1de athensium b diensium uel dibiunum c^2 cf. ad 11.

8 $ABCabcde$.

9 Cae om. c^1 trecastinorum Ac^2 trecasinorum B trecassinorum b^1 crecasianorum b^2 tricastri~~orum~~ d .

10 ce uasentium A uasensium BC^2 uasinsium C^1 uasionensium a uasenciorum b^1 uasentiorum b^2 uastentium d .

11 $Aacde^2$ arausecorum B aurasicorum Ce^1 aurasinorum b^1 aurasiorum b^2 ciuitas decensium *add.* c^1 ciuitas detensium *add.* c^2 cf. 7.

12 *perperam in archetypo omissum erat, computatur in summa totius laterculi; om. ABCd, post 15 colloc. a, post. 14 colloc. c* || Carpentoratensium] abc carpentoracensium e || *nunc Uindausca*] e om. bc *nunc uindasca* a^1 *nunc uinclausa* a^2 .

13 acd om. e^1 cauellicorum ACb cauillicorum B cabellicum e^2 .

14 $ABabcde^2$ auennecorum C auennicorum e^1 .

15 $Cacde$ arelatentium A arelatinsium B arlatensium b .

16 a^1bcde masselientium A masiliensium Ba^2 massaliensis C^1 massiliensis C^2 .

XII In prouincia Aquitanica prima ciuitates num. VIII:

- 2 Metropolis ciuitas Biturigum.
 3 Ciuitas Aruernorum.
 4 Ciuitas Rutenorum.
 5 Ciuitas Albigenſium.
 6 Ciuitas Cadurcorum.
 7 Ciuitas Lemouicum.
 8 Ciuitas Gabalum.
 9 Ciuitas Uellauorum.

XIII In prouincia Aquitanica ſecunda ciuitates num. VI:

- 2 Metropolis ciuitas Burdegalenſium.
 3 Ciuitas Agenneſium.
 4 Ciuitas Ecolisneſium.

XII ciuitates hoc ordine enumerantur in B: 2, 3, 5, 7, 9, 4, 6, 8 || 1 om. B aquitania ſecunda C¹ in margine a manu recentiore ſcriptum eſt; ita in originali || aquitania b¹ aquitania c aquitaniae e¹ || VIII e².

2 betorigum A beturicum B beturiguum C bituricum ac²de betorigorum b bitorigum c¹.

3 ABa²b(c²e²) aauernorum C¹ aaruernorum C² aũuernorum a¹ aruennorum c¹·3·4 de¹·3·4.

4 Bcd ratinorum A¹ butenorum C rotenorum ae ruthinorum b¹ rutinorum A³b².

5 ad albigenſium A albienſium Bbcs¹ albigenſium C albigenſium e².

6 A²Ced cadurcorum A¹a caturcorum B cadurchorum b cadercorum e¹ catorcorum e².

7 A¹acde lemodicum A³BC leumouicum b.

8 AC²acde cabalum B galabum C¹ gaballuorum b.

9 ABCa¹cde uallauorum a² bellauorum b¹ ballauorum b².

XIII ciuitates hoc ordine enumerat B: 2, 3, 5, 7, 4, 6 || 1 aquit B aquitanea C¹ equitania b¹ aquitania c equitanega e¹ || ſecunda om. e¹.

2 Cacde bordigalentium A ordogalenſium B bordegalenſium b¹ bordaegalenſium b².

3 abd om. C agenſentium A agenſicium B agenſium c¹e² aginſenſium e² ag^{en}enſium e¹ correz. 2 man.

4 a² om. Cde¹ ecolisnentium A¹ aquilenſium A² aquelinſium

- 5 Ciuitas Santonum.
 6 Ciuitas Pictaorum.
 7 Ciuitas Petrocoriorum.
 XIV In prouincia Nouempopulana ciuitates
 num. XII:
 2 Metropolis ciuitas Ausciorum.
 3 Ciuitas Aquensium.
 4 Ciuitas Lactoratium.
 5 Ciuitas Conuenarum.
 6 Ciuitas Consorannorum.
 7 Ciuitas Boatium.
 8 Ciuitas Benarnensium.
 9 Ciuitas Aturensium.
 10 Ciuitas Uasatica.

A^3 aquilegensium B etolisensium a^1 egolisensium b^1 agolisensium
 b^2 ecolinensium c^1 aecolisensium c^2 ecolimensium (e^2).

5 $A^{1-3}C^2a(b^2)de^1$ sanctonum $A^2BC^1b^1ce^2$.

6 $Bade$ pictaorum $ACbc$.

7 $ABCde$ petrogiorum a^1 petrogiorum a^{2b} petracorium c^1 petrocorium c^2 .

XIV ciuit. hoc ord. enumerat B : 2, 3, 5, 7, 9, 11, 13, 4, 6, 8, 10, 12 || 1 om. B aequitaniae III add. b^1 acquitaniae III add. b^2 .

2 $Bacd$ ausiorum C ausicorum b austiorum e metropolis ciuitas elusacium (elosasium A^2 aelosasium A^3) || ciuitas ausicorum (austriorium A^3) A^{1-2-3} .

3 ab^2d aquentium AB aquiensium C^1 aquentium C^2 laquensium b^1 aquinsium ce .

4 a^2 lactoracium A lectorasium B latorasium C lactoricum a^1 lacturacium b^1 lacturantium b^2c latoracium de^1 latoratium e^2 .

5 BC^1a combinarum A conuennarum C^2 conuenas $bode$.

6 ABb^2d consoranorum Cb^1 consuranorum a^1 consonarum a^2 consarranorum c^1 sarranorum c^2 consoramnorum e .

7 $A^1ab^2cde^1$ boasium A^{2-3} boesium B baosium C boacium b^1 bohatium e^2 quod est boius add. a .

8 A^2BC^2 benarnentium A^1 bernarnensium C^1 beranensium abc^1de^2 barennensium c^2 perranensium e^1 id est benainus add. a^1 id est bonainus add. a^2 .

9 $abcde$ aturentius A^1 atorensium A^2C adtoresium A^3 astorensium B hoc est uico iuli add. a^2 .

10 $ABacde$ basacia C^1 add. a^2 . basatica C^2 uasateca b .

- 11 Ciuitas Turba, *ubi castrum Bogorra.*
 12 Ciuitas Illoronensium.
 13 Ciuitas Elosatium.
 XV In prouincia Narbonensi prima ciuitates
 num. V:
 2 Metropolis ciuitas Narbonensium.
 3 Ciuitas Tolosatium.
 4 Ciuitas Beterrensiū.
 5 *Ciuitas Agatensium.*
 6 *Ciuitas Magalonensium.*
 7 Ciuitas Nemausensium.
 8 Ciuitas Luteuensium.
 9 Castrum Uceciense.

11 turba $ABCbcde$ tursa a^1 tussa a^2 || *ubi castrum bogorra*
 Aab^2c^2d om. BC *ubi castrus bogori* b^1 *ubi castra bogorsa* c^1 *castor*
 $bigor$. . e^1 *ubi castellum bigora* e^2 .

12 C^2 illoponentium A elloronensium $Bacde$ illonorensium C^1
 eloronensium b^1 eloroneisium b^2 .

13 *metropolim faciunt* $A^{1.2.3}$ || e^2 elusacium A^1 elosasium $A^{2.3}C$
 florasium B elosaticum a elufacium b^1 elusantium b^2 elusatium cd
 aelosatium e^1 .

XV *totam prouinciam om.* B || narbonenā a^1 uienensis II b^1 uien-
 nensis II b^2 narbonensium prima d narrabonensium I e^1 || V Ad VI
 b^2 VIII ac^1e^1 IX e^2 VII e^2 .

2 $ACabcde^2$ narbonenā e^1 .

3 ab^2cde tolosasium A telosa C^1 tolosa C^2 tholosacium b^1 id est
 tolosa *add. a.*

4 d beterrentium A beterensium Cc beternensium a beteruen-
 sium b biterrensiū e .

5. 6 om. ACd , *ante 4 colloc. e*, 5 *ante 4 colloc. b*, 6 *post 7 col-*
loc. a.

5 ab^2ce^2 agathensium b^1 aganensium e^1 .

6 a^1bce^2 magolonensium a^2 magalenensium e^1 .

7 ACb^1de nemausentium a^1b^2 neumasensium a^2 nemausium c^1
 mausensium e^2 .

8 $Cbcd$ luteuentium A leuteuensium a^1 lutenensium a^2 latuuen-
 sium e^1 lutuensium e^2 id est leuteua (*lateua* a^2) castrum *add. a.*

9 castrum $A^{1.2}ab(c)d(e^2)$ om. C^1 ciuitas $A^2C^2e^1$ || Uceciense! $Aacd$
 uciense C uciacensium b uceciensium e^1 ucenciensium e^2 id est asti-
 tuecensium *add. a^1* id est astituaccensi *add. a^2.*

XVI In prouincia Narbonensi secunda ciuitates num. VII:

- 2 Metropolis ciuitas Aquensium.
- 3 Ciuitas Aptensium.
- 4 Ciuitas Reiensium.
- 5 Ciuitas Foroiulensium.
- 6 Ciuitas Uappencensium.
- 7 Ciuitas Segestericorum.
- 8 Ciuitas Antipolitana.

XVII In prouincia Alpium Maritimarum ciuitates num. VIII:

- 2 Metropolis ciuitas Ebrodunensium.
- 3 Ciuitas Diniensium.
- 4 Ciuitas Rigomagensium.

XVI ciuit. hoc ordine enumerat B: 2, 4, 6, 3, 5, 7, 8 || 1 narbonense secunda A narb. B uienensis III b¹ uiennensis III b² narboñ II e¹ || VI Ae¹.

2 Babb aquinsium ACce.

3 post 4 colloc. b, post 8 colloc. C || BCcde aptentium A aotensium a¹ abtensium a² athensium b.

4 a¹. om. AC ragensium B reicensium a² regensium bce¹ retensium de² id est reius add. a.

5 Ba¹cd foroiulensium A floroiulensium C¹ foroiulensium C² foroiulensis a² foroiulensium b furituliensium e¹ foriuliensis e².

6 c²e uappencensium A uappencinsium B quod est labardo uapentensium C¹ quod est labordo uappetensium C² wappencensium a¹ uappensentium a² wapincensium b uappensensium c¹ uapencensium d.

7 sigesteriorum A cesterotorum B sergestrocorum C segesteriorum a¹ bc²d segestorium a² segesteriorum c¹ segestiorum e¹ corr. 2 man. regesteriorum e².

8 A¹ae antepolitana A²⁻³ atepoletana B antiptiliana C anthiopolitana b antiopolitana cd.

XVII ciuit. hoc ordine enumerat B: 2, 3, 7, 5, 9, 4, 8 || 1 om. B alpina maritimarum C uiennensis IIII in (et in b²) alpium maritimarum b.

2 bc¹de² ebrodunensium Ac² ebradoninsium B ebrudunensium C ebrodonensium a ebrudunensis e¹.

3 ACacd diennensium Be² dignensium b diensium e¹ dina add. a.

4 BCabcde regomagensium A.

- 5 Ciuitas Soliniensium.
 6 Ciuitas Sanisiensium.
 7 Ciuitas Glannatena.
 8 Ciuitas Cemelensium.
 9 Ciuitas Uintiensium.

10 In prouinciis num. XVII ciuitates numero CXV.

5 $ABCbe^2$ solliniensium a^1cde^1 sollinensium a^2 .

6 *C om.* B sanitiensium A^1 sabsiensium A^{2-3} saniciensium ab^1 saniniensium b^2 sanitiensium cd sanicienensium e^1 sanitanensium e^2 id est sanesio *add. a.*

7 Ba^2 glannatica Ac glaciatina C^1 glatiana C^2 glannatena a^1 glannatica b^1 lanatica b^2 glannatina d planatena e^1 glannatena e^2 .

8 $C^1b^1c^1de^1$ celenensium A caemellensium B semelensium C^2 cemelenensium a^1e^2 celemensium a^2 caemelessium b^2 celemsium c^2 .

9 uisiensium A uensiensium A^2BCb^2 uisiciensium a^1 uinsiciensium a^2 uensientium b^1 uinsiciensium c^1 uinsientium c^2 uinsitiensium d uinsiciensium e^1 uinsiensium e^2 id est uentio *add. a; in archetypo uidetur fuisse: uinsiensium.*

10 *om. ab || XVII] XVI Bc^1.*

INDICES.

<i>Or</i>	<i>Notitia Dignitatum in partibus Orientis</i>	p. 1
<i>Oc</i>	<i>Notitia Dignitatum in partibus Occidentis</i>	p. 103
<i>C</i>	<i>Notitia urbis Constantinopolitanae</i>	p. 227
<i>U</i>	<i>Laterculus Ueronensis</i>	p. 247
<i>P</i>	<i>Laterculus Polemii Siluii</i>	p. 254
<i>G</i>	<i>Notitia Galliarum</i>	p. 261

NOMINA VIRORUM ET MULIERUM.

- Acacius *C* XI 9.
 Anastasia *C* VIII 11; X 8.
 Arcadia *C* X 7; XI 13.
 Arcadius *C* II 13; XII 11.
 Caenopolis *C* X 5.
 Carosa *C* VIII 17.
 Constantinus *C* I 13; IV 13;
 VII 3; 7; VIII 5; IX 7; XI 10.
 Constantius *C* VI 17.
 Crispus *Oc* XL 20.
 Eudocia *C* VI 10; XI 12.
 Fanio *C* V 10.
 Faustina *Oc* XII 9.
 Flaccilla *C* XII 8.
 Gallienus *U* XV 7.
 Gildo *Oc* XII 5.
 Homonoëa *C* X 5.
 Honorius *C* VI 7; XIV 10; 11.
 Irene *C* VIII 11.
 Iulianus *Oc* XII 24.
 Marina *C* II 12.
 Menas *C* V 13.
 Modestus *C* XII 12.
 Paulus *C* VIII 12.
 Placidia *C* II 10; 11; XI 11.
 Pulcheria *C* IV 8; XII 9.
 Theodosius *C* I 14; VI 8; 11;
 VIII 6; 13; IX 9; X 9; XIII
 10; 13.
 Timasius *C* V 15.
 Valens *C* VI 16.
 Zeuxippus *C* III 10.

INDEX GEOGRAPHICUS.

- Aballaba (*Brit.*) *Oc* XI 47.
 Abasgi *Or* XXXI 41 = 55.
 Abina (*Tingit.*) *P* IV 9.
 Abina (*Phoen.*) *Or* XXXII 24 =
 Abira 9.
 Abocedo (*Theb.*) *Or* XXXI 53.
 Abrincates (*Lugd. II*) *G* II 4; *Oc*
 V 116 = 266 = VII 92; XXXVII
 11 = 22.
 Abucini portus (*Sequan.*) *G* IX
 9.
 Abulci *Oc* VII 109; XXVIII 20.
 Abusina (*Raet.*) *Oc* XXXV 25.
 Abydum (*Theb.*) *Or* XXXI 53.
 Acadama (*Syr.*) *Or* XXXIII 12
 = 21.
 Acautha (*Syr.*) *Or* XXXIII 13
 = 22.
 Achaia *Or* I 27; III 8; XXI 1
 — 4; 15; *P* V 18; proconsul
 Or I 27; XXI.
 Acimincum (*Pann. II*) *Oc* XXXII
 7 = 26; 16 = 35.
 Acincum (*Ualer.*) *Oc* VII 101;
 IX 19; XXXIII 48; 54; 65;
 XLI 25.
 *Acoraba (*Syr.*) *Or* XXXIII 8 =
 17.
 *Acraba *Or* XXXVI 25.
 Acti *Oc* XLII 38.
 Ad Herculem, Ad Miliare etc.
 u. Hercules, Miliare etc.
 *Adacha (*Phoen.*) *Or* XXXII 14
 = 29.
 Adada (*Syr.*) *Or* XXXIII 10 = 19.
 Adatha (*Phoen.*) *Or* XXXII 14 =
 29.

- Adittha (*Arab.*) Or XXXVII 30;
 Adtitha 31.
 Adiuuense (*Noric. rip.*) Oc XXXIV
 40.
 Admatha (*Palaest.*) Or XXXIV
 33.
 Adnamantia (*Ualer.*) Oc XXXIII
 18 = 39.
 Adurni portus (*Brit.*) Oc XXVIII
 11 = 21.
 Aedui (*Lugd. I*) G I 4; *Oc
 XLII 38; cf. Augustodunum.
 Aegeta (*Dac. rip.*) Or XLII 11
 = 20; 34; 42; Oc XXXII 56.
 Aegissos (*Scyth.*) Or XXXIX 9
 = 17; Accisao 34.
 Aegyptii Or XXVIII 27; 39;
 XXXII 43; XXXVI 32.
 Aegyptus dioecesis Or I 39; 78;
 80; II 3; 24; XIII 7; 12; PX 1;
 Aegyptiaca Or I 80; praefectus
 Augustalis Or I 29; XXIII;
 comes merciorum per Ori-
 entem et Aeg. Or XIII 7; co-
 mes et rationalis summarum
 Aeg. Or XIII 12;
 prouincia Or I 84; II 28; XXIII
 5 = 12; P X 2; Aeg. Iouia U
 I 6; praeses Or I 84;
 limes Or I 36; XXVIII 1; 13;
 54; comes *ll. ll.*
 Aegyptus Herculea U I 7; cf.
 Augustamnica.
 Aelia (*Paluést.*) Or XXXIV 15 =
 21; 48.
 Aeliana (*Armen.*) Or XXXVIII
 24.
 Aemilia Oc I 54; II 12; XLII
 61; P I 5; consularis Oc I 54.
 Aenus Oc XXXV 15.
 Aepatiaci portus (*Belg. II*) Oc
 XXXVIII 5 = 9.
 Aequinoctia (*Pann. I*) Oc XXXIV
 8 = 19.
 Aesica (*Brit.*) Oc XL 42.
 Uade Afaris (*Arab.*) Or XXXVII
 34; cf. Naarsafari.
 Afri Or XXVIII 38.
 Africa dioecesis Oc I 26; 61; 98;
 II 4; 8; 35; 41; XI 8; XII
 11; XX 1; 8; U XII 1; P III
 1; uicarius Oc I 26; XX; prae-
 fectus annonae Africae Oc II
 41; comes titulorum largition-
 alium per Africam Oc XI 8;
 rationalis rei priuatae per Afr.
 Oc XII 11;
 prouincia Oc I 22; XI 15; 53;
 69; XII 16; XVIII 1; 2; pro-
 consularis Oc XVIII 3; P III
 2; procos. Zeugitana U XII 2;
 proconsul Oc I 22; XVIII; ra-
 tionalis summarum Afr. Oc XI
 15; procurator baforum omni-
 um per Afr. Oc XI 69; ratio-
 nalis rei priuatae fundorum do-
 mus diuinae per Afr. Oc XII
 16;
 limes Oc I 32; V 128; VII 140;
 179; XXV 1; 19; comes *ll. ll.*
 Africanus Oc VI 64.
 Afrosii (*Palaest.*) Or XXXIV 38.
 Afrodito (*Aeg.*) Or XXVIII 43.
 Agennum (*Aquit. II*) G XIII 3.
 Aginnum (*Belg. ?*) Oc XLII 41.
 Agrippina (*Germ. II*) G VIII 2.
 Aila (*Palaest.*) Or XXXIV 16 =
 30; *14 = *29.
 Aiy (*Aeg.*) Or XXVIII 44.
 Aladaleariza* (*Arm.*) Or XXXVIII
 17.
 *Alalis (*Euphr.*) Or XXXIII 32.
 Alamanni Or XXXI 63; XXXII
 36; 41; U XIII 18; cf. Bucin-
 obantes, Raetobarii.
 *Alamatha (*Euphr.*) Or XXXIII
 35.
 Alani Oc VI 8 = 50 = VII 163.
 Ala noua (*Pann. I*) Oc XXXIV
 7 = 18.
 Alauni Oc XLII 68.
 Alba (*Dac. rip.*) Or XLII 23.
 Alba (*Uienn.*) G XI 6.
 Albanum (*Pann. II*) Oc XXXII
 10 = 29.
 Albiga (*Aquit. I*) G XII 5; Or
 VIII 29.
 Alesca u. Alisca.
 Aleto (*Armor.*) Oc XXXVII 8 = 19.
 Alexandria C X 6; P X 2.
 Alio (*Brit.*) Oc XL 53.
 Alisca (*Ualer.*) Oc XXXIII 52,
 Alescae 63.
 Alimium (*Dac. rip.*) Or XLII 10
 = 19.
 Alpes Oc XXIV 5.
 Alpes Cottiae Oc I 91; II 21;
 U X 9; P I 11; praeses Oc
 I 91.
 Alpes Graiae u. Alpes Poeninae.

- Alpes maritimae *Oc* I 107; III 21; XXII 9=29; *U* IX 8; *P* II 8; *G* XVII 1; praeses *Oc* I 107; XXII 29.
- Alpes Poeninae et Graiae *Oc* I 108; III 22; XXII 30; Alpes Poen. *Oc* XXII 10; Alp. Grai. *P* II 19; Alp. Grai. et Poen. *U* VIII 9; *G* X 1; praeses *Oc* I 108; XXII 30.
- Alpinus *Or* XXXVII 35; *Oc* V 99; 107; 108; 246; 257; 258; XXXII 53; 57.
- Alta ripa (*Magont.*) *Oc* XLI 7=19.
- Ripa alta (*Ualer.*) *Oc* XXXIII 6=27; 20=41.
- Altinum (*Ualer.*) *Oc* XXXIII 7=28; 44.
- Altinum (*Moes. II*) *Or* XL 28.
- *Alyi (*Aeg.*) *Or* XXVIII 44.
- Amasia (*Pont.*) *P* IX 3.
- *Amatha (*Palaest.*) *Or* XXXIV 33.
- Ambiani (*Belg. II*) *G* VI 11; *Or* VI 36; *Oc* IX 39; XLII 67.
- Amboglanna (*Brit.*) *Oc* XL 44.
- Amida (*Mesop.*) *Or* XXXVI 3=19; 5=21.
- *Ammatha (*Palaest.*) *Or* XXXIV 33.
- Ammatha (*Euphrat.*) *Or* XXXIII 35.
- Ammuda (*Euphrat.*) *Or* XXXIII 30.
- Ampsiuarii *Oc* V 40=188=VII 70; *U* XIII 12.
- Analiba (*Armen.*) *Or* XXXVIII 28.
- *Anasamum (*Moes. II*) *Or* XL 19.
- Anatha (*Syr.*) *Or* XXXIII 20=Aratha 11.
- Andecaui (*Lugd. III*) *G* III 5.
- Anderetiani *Oc* VII 100; XLI 17; XLII 22.
- Anderidos (*Brit.*) *Oc* XXVIII 10=20.
- Andros (*Aeg.*) *Or* XXVIII 9=18.
- Angleuarii *Or* V 18=59.
- Angriuarii *U* XIII 13.
- *Annamatia (*Ualer.*) *Oc* XXXIII 18=39.
- Annonaria regio u. Picenum, Italia.
- Ansamum (*Moes. II*) *Or* XL 19.
- Antiana (*Pann. II?*) *Oc* V 112=262; *XXXII 40.
- Antiochia (*Syr.*) *Or* XI 22; 23; *P* VIII 2.
- Antipolis (*Narb. II*) *G* XVI 8.
- Antonacum (*Magont.*) *Oc* XLI 13=25.
- *Anuath (*Palaest.*) *Or* XXXIV 32.
- Apadna (*Mesop.*) *Or* XXXVI 8=23; *cf.* Apatna.
- Apameni *Or* XXXI 60.
- Apatna (*Osrh.*) *Or* XXXV 13=25; *cf.* Apadna.
- Apeninus *P* I 11.
- Apollo superior (*Theb.*) *Or* XXXI 34; Apollo 13; 51.
- Appiaria (*Moes. II*) *Or* XL 4=16; 22.
- Apte (*Narb. II*) *G* XVI 3.
- Apulia *Oc* XI 52.
- Apulia et Calabria *Oc* I 80; II 19; XII 18; XIX 8; XLII 46=49; XLIV 1-5; 15; *U* X 5; *P* I 13; corrector *Oc* I 80; XIX 8; XLIV; procurator rei priuatae per Ap. et Cal. siue saltus Carminianensis *Oc* XII 18.
- Aquae (*Alp. Cott.*) *Oc* XLII 57.
- Aquae (*Narb. II*) *G* XVI 2.
- Aquae (*Nouempop.*) *G* XIV 3.
- Aquileia (*Venet.*) *Oc* XI 27; 40; 49; XLII 4; *P* I 10.
- Aquincum u. Acincum.
- Aquitania prima *Oc* I 110; XXII 12=32; XXXVII 25; XLII 44; *U* IX 6; *G* XII 1; Aquitania pr. *Oc* III 24; *P* II 5; praeses *Oc* I 110; XXII 32.
- Aquitania secunda *Oc* I 111; XXII 13=33; XXXVII 26; *U* IX 7; *G* XIII 1; Aquitania sec. *Oc* III 25; *P* II 6; praeses *Oc* I 111; XXII 33.
- Arabianenses *Or* XXXVI 25.
- Arabes *Or* XXVIII 24; XXXVI 35; XXXVII 34.
- Arabia *Or* I 48; II 14; XXII 16=32; XXXVII 1; 13; 36; 52; *U* 18; praeses *Or* XXXVII 43; dux *Or* I 48 [II 14] XXXVII 1; 52; dux Arabiae et praeses *Or* XXXVII 36.

- Arabia Augusta Libanensis *U I* 9; *cf.* Foenice Libani.
 *Aracha (*Syr.*) *Or XXXIII* 11 = 20.
 Arar *Oc XLII* 21.
 Aratha (*Syr.*) *Or XXXIII* 11 = Anatha 20.
 Arauraca (*Armen.*) *Or XXXVIII* 29.
 Arausio (*Vienn.*) *G XI* 11.
 Arbeia (*Brit.*) *Oc XL* 7 = 22.
 Arbor (*Raet.*) *Oc XXXV* 34.
 Arcades *Or V* 32; *XXXIX* 18.
 Arcadia *Or I* 85; *II* 29; *XXIII* 6 = 13; *P X* 7; *praeses Or I* 85.
 Arefa (*Phoen.*) *Or XXXII* 39.
 Arelate (*Vienn.*) *G XI* 15; *Oc XI* 33; 43; 54; 75; **XII* 27; *XLII* 14.
 Areopolis (*Arab.*) *Or XXXVII* 5 = 17.
 Argentaria (*Sequan.*) *G IX* 8.
 Argentomagus *Oc IX* 31.
 Argentorate (*Germ. I*) *G VII* 3.
 Argentoratensis tractus *Oc I* 34; *V* 130; *XXVII*; *comes ll. ll.*
 Arieldela (*Palaest.*) *Or XXXIV* 44.
 Arlape (*Nor. rip.*) *Oc XXXIV* 34; 42.
 Armeni *Or VI* 31; *XXVIII* 22; *U XIII* 38.
 Armenia *Or I* 50; *XXXVIII* 1; 10; 46; *dux ll. ll.*
 Armenia maior *U II* 8; *P IX* 8.
 Armenia minor *U II* 8; *P IX* 7.
 Armenia prima *Or I* 109; *II* 49; *XXV* 12 = 24; *praeses Or I* 109.
 Armenia secunda *Or I* 110; *II* 50; *XXV* 13 = 25; *praeses Or I* 110.
 Armeniacus *Or VII* 13 = 49; 14 = 50.
 Armilausini *U XIII* 23.
 Armoricanus tractus *Oc I* 45; *XXXVII* 1; 13; 24; *dux ll. ll.*
 Armoricanus *Oc XXXVII* 14.
 Arnon (*Arab.*) *Or XXXVII* 34; 35.
 *Arpha (*Phoen.*) *Or XXXII* 39.
 Arrabona (*Pann. I*) *Oc XXXIV* 4 = 15; 5 = 16; 27.
 Arriana (*Pann. I*) *Oc XXXIV* 29.
 *Arrubium (*Scyth.*) *Or XXXIX* 7 = 16.
 Arsaciana (*Pann. II*) *Oc XXXII* 40.
 *Arsinoe (*Aeg.*) *Or XXVIII* 25.
 Arubium (*Scyth.*) *Or XXXIX* 7 = 16.
 *Arudis (*Euphr.*) *Or XXXIII* 30.
 Aruerni (*Aquit. I*) *Oc XLII* 44; *G XII* 3.
 Asabaia (*Arab.*) *Or XXXVII* 32.
 *Asapheidama (*Syria; Or XXXIII* 12 = 21.
 *Asaradda (*Palaest.*) *Or XXXIV* 32.
 Asculum (*Picen.*) *P I* 8.
 Asfynis (*Theb.*) *Or XXXI* 11 = 40.
 Asia *Or I* 26; *XX* 1; 2; 5; 6; 19; *U III* 5; *P VII* 2; *proconsul Or I* 26; *XX*.
 Asiana dioecesis *Or I* 31; 64; 95; *II* 4; 30; *XI* 29 = 31; 47; *XXIV* 1; 11; 20; 29; *U III* 1; *Asia P VII* 1; *uicarius Or I* 31; *XXIV*.
 Aspalato (*Dalm.*) *Oc XI* 18.
 Assara (*Mesop.*) *Or XXXVI* 12 = 26
 Assyrii *Or XXVIII* 33.
 Astae *Or XXVIII* 36.
 *Astho (*Palaest.*) *Or XXXIV* 36.
 Astures *Oc XXVI* 19; *XL* 35; 38; 42; **Or XXVIII* 36; **U XIV* 7; *cf.* *Austuris*.
 Asuada (*Palaest.*) *Or XXXIV* 32.
 Atecotti *Or IX* 8 = 29; *Oc V* 48 = 197 = *VII* 74; *V* 51 = 200 = *VII* 24; *V* 70 = *218 = *VII* 78.
 Atrabates (*Belg. II*) *Oc XLII* 40; *G VI* 6.
 Aturenses (*Nouempop.*) *G XIV* 9.
 *Auara (*Palaest.*) *Or XXXIV* 12 = 25.
 Auatha (*Phoen.*) *Or XXXII* 7 = 22; (*Arab.*) *Or XXXVII* 25.
 Auaxa (*Armen.*) *Or XXXVIII* 7 = 18.
 Audiensis limes (*Maur. Caes.*) *Oc XXX* 17 = *Audenses* 8.
 Auenio (*Vienn.*) *G XI* 14.
 Auenticus (*Sequan.*) *G IX* 4.
 *Aueria (*Phoen.*) *Or XXXII* 4 = 19.
 Augusta Eufratensis *Or XXXIII* 24; *U I* 13; *cf.* *Eufratensis*.

- Augusta Uindelicensis (*Raet. II*)
Oc XI 30.
 Augusta (*Brit.*) *Oc* XI 37.
 Augusta (*Dac. rip.*) *Or* XLII 7
 = 17.
 Augustamnica *Or* I 127; XXIII
 7=14; XXVIII 37; Augustam-
 nis *P X* 3; Aegyptus Herculea
U I 7; corrector *Or* I 127.
 Augustani (*Raet.*) *Oc* XXXV 3
 = 14.
 Augustenses *Or* VIII 20=52;
 IX, 14=36; *Oc* XXXII 41.
 Augustensis limes (*Maur. Caes.*)
Oc XXX 10=19.
 Augustiani (*Nor. rip.*) *Oc* XXXIV
 35.
 Augustodunum (*Lugd. I*) *Oc* IX
 33; 34; XI 59; *G* I 3; **Oc*
 XLII 70.
 Castra Augustoflauianensia (*Moes.*
I) *Or* XLI 33.
 Aulucus (*Tingit.*) *Oc* XXVI 5=
 15.
 Aureliani (*Lugd. Senon.*) *G* IV 7.
 Aureus mons (*Moes. I*) *Or* XLI
 6=13; 28.
 Aureus mons (*Pann. II, Oc* XXXII
 45.
 Auscii (*Nouempop.*) *G* XIV 2.
 Ausetani *U* XIV 8.
 Austuris (*Nor. rip.*) *Oc* XXXIV
 45.
 Autisioderum (*Lugd. Senon.*) *G*
 IV 4.
 Autricum (*Lugd. Senon.*) *G* IV 5.
 *Auzia (*Maur. Caes.*) *Oc* XXX
 8=17.
 Axeloduno (*Brit.*) *Oc* XI 49.
 Axiupolis (*Scyth.*) *Or* XXXIX 21;
 30.
 *Azo (*Ualer.*) *Oc* XXXIII 8=29.
 Babylonia (*Aeg.*) *Or* XXVIII 2
 = Babilona 15.
 Baciae *Or* XI 49.
 Bacuates *U* XIV 5.
 Badensis limes (*Afr.*) *Oc* XXV
 18=36.
 *Badias (*Afr.*) *Oc* XXV 5=23.
 Baetasii *Oc* XXVIII 18.
 Bacterrae (*Narb. I*) *G* XV 4.
 Baetica *Oc* I 65; III 7; XXI 3
 = 8; *U* XI 2; *P* IV 2; con-
 sularis *Oc* I 65; XXI 8.
 Baiocassae (*Lugd. II; G* II 3;
Oc XLII 34.
 *Bagaraca *Or* IX 42.
 Balaretanus limes (*Afr.*) *Oc* XXV
 11=29.
 Baleares *Oc* III 13; Insulae Bal.
Oc I 105; XI 71; XXI 15; *P*
 IV 7; praeses *Oc* I 105; XXI
 15.
 Balensis limes (*Tripol.*) *Oc* XXXI
 12=27.
 Banasam (*Osrh.*) *Or* XXXV 6=18.
 Barbalissus (*Euphr.*) *Or* XXXIII
 3=25.
 Barbaricum *Oc* XXXII 41;
 XXXIII 48.
 Bariensis (*Tingit.*) *Oc* XXVI 6=
 Castrabariensi 16.
 *Barsamon (*Palaeat.*) *Or* XXXIV
 10=22.
 *Basas *Oc* XXXII 59.
 Basilia (*Sequan.*) *G* IX 4.
 Bassiana (*Pann. II*) *Oc* XI 46.
 Bataui *Or* V 8=49; VI 30; *Oc*
 V 19=163=VII 14; V 38=
 186=VII 72; V 58; VI 5=
 47=VII 167; VI 9=51=VII
 169; XXXV 24; *XXXVI 5;
 XL 39; XLII 34; 40; 41.
 Bataui (*Raet.*) *Oc* XXXV 24.
 Bauares *U* XIV 4.
 *Baudobrica (*Magunt.*) *Oc* XLI
 11=23.
 Bazensis limes (*Afr.*) *Oc* XXV
 5=23.
 Belgica prima *Oc* I 73; III 19;
 XI 58; XXII 7=*26; XLII
 37; 38; *U* VIII 2; XV 7; *P*
 II 9; *G* V 1; consularis *Oc* I
 73; *XXII 26.
 Belgica secunda *Oc* I 46; 74;
 III 20; V 140; XI 56; 57;
 XXII 8=27; XXXVIII 1; 6;
 XLII 39=42; 67; *U* VIII 3;
P III 10; *G* VI 1; consularis
Oc I 74; XXII 27; dux *Oc* I
 46; V 140; XXXVIII.
 Bellouaci (*Belg. II*) *G* VI 10.
 Benarnum (*Nouempop.*) *G* XIV 8.
 Beneuentum (*Samn.*) *P* I 12.
 *Bereo (*Scyth.*) *Or* XXXIX 5=15.
 Berosaba (*Palaeat.*) *Or* XXXIV
 5=Benosaba 18.
 *Berzamma (*Palaeat.*) *Or* XXXIV
 10=22.

- Beterrae (*Narb. I*) *G* XV 4.
 Bethallaha (*Mesop.*) *Or* XXXVI 35.
 Betproclis (*Phoen.*) *Or* XXXII 12=27.
 Beththora (*Arab.*) *Or* XXXVII 12=22.
 *Bezereos (*Tripol.*) *Oc* XXXI 5=20.
 Bidensis limes (*Afr.*) *Oc* XXV 17=35; Uidensis (*Maur. Caes.*) *Oc* XXX 4=13.
 Bigorra (*Nouempop.*) *G* XIV 11.
 Bingium (*Mogont.*) *Oc* XLI 10=22.
 contra Bintha (*Osrh.*) *Or* XXXV 28.
 Bireo (*Scyth.*) *Or* XXXIX 5=15.
 Birsama (*Palaest.*) *Or* XXXIV 10=22.
 *contra Birtha (*Osrh.*) *Or* XXXV 28.
 Bithynia *Or* I 70; II 43; XXV 3=15; *U* II 2; *P* IX 5; consularis *Or* I 70.
 Bituriges (*Aquit. I*) *G* XII 2; *Or* V 34.
 Bizerentanus limes (*Tripol.*) *Oc* XXXI 5=20.
 Blabia (*Armor.*) *Oc* XXXVII 4=15.
 Boates (*Nouempop.*) *G* XIV 7.
 Bodobrica (*Magunt.*) *Oc* XLI 11=23.
 Hoiodurum (*Nor. rip.*) *Oc* XXXIV 44.
 Bononia (*Aemil.*) *Oc* XLII 61.
 Bononia (*Belg. II*) *G* VI 12.
 Bononia (*Dac. rip.*) *Or* XLII 4=13.
 Bononia (*Pann. II*) *Oc* XXXII 14=33; 41; 44.
 Borcoucium (*Brit.*) *Oc* XL 40.
 *Bosoritae *U* XIII 41.
 Bosporianus *Or* XXXVIII 29.
 Bostra (*Arab.*) *Or* XXXVII 10=21.
 Braboniacum (*Brit.*) *Oc* XL 12=27.
 *Bracaraugustani *Or* XL 49.
 Branodunum (*Brit.*) *Oc* XXVIII 6=16.
 Brecantia (*Raet.*) *Oc* XXXV 32.
 Bregetio (*Ualer.*) *Oc* XXXIII 51.
 Bremetenracum (*Brit.*) *Oc* XL 54.
 Brigantia (*Gallaec.*) *Oc* XLII 30.
 *Brigantium (*Raet.*) *Oc* XXXV 32.
 *Brigetio (*Ualer.*) *Oc* XXXIII 51.
 Brisigau *Oc* V 52; 53=201; 202=VII 128; 25.
 *Britanni *Oc* XXXV 25.
 Britanniae *Oc* I 29; 35; 36; 75; 118; III 4; 52; V 131; 132; 142; VII 153; 199; XI 20; 36; 60; XII 15; XXIII 1; 8; XXIX 4; *5; XL 1; 17; *U* VII 1; Britannia *Oc* I 48; XXVIII 1; 12; XXIX 1; 2; 5; *P* II 10; 12; 15; XI 1; uicarius *Oc* I 29; XXIII; comes *Oc* I 35; V 131; VII 153; 199; XXIX; comes litoris Saxonici per Br. *Oc* I 36; V 132; XXVIII; dux *Oc* I 48; V 142; XL; rationalis summarum *Oc* XI 20; rationalis rei priuatae *Oc* XII 15.
 Britannia prima *Oc* I 119; II 35; XXIII 5=13; *U* VII 1; *P* XI 2; praeses *Oc* I 119; XXIII 13.
 Britannia secunda *Oc* I 120; II 36; XXIII 6=14; *U* VII 2; *P* XI 3; praeses *Oc* I 120; XXIII 14.
 Britannicianus *Oc* V 57; 206; 207; VII *84; *127; 154.
 Britannicus *Oc* V 92=241.
 Britones *Or* IX 2=22; XXXI 45; *Oc* VII 73; 84; 127.
 Brittii u. Lucania.
 *Broonacis (*Brit.*) *Oc* XL 12=27.
 Bructeri *Oc* V 39=187=VII 69; *U* XIII 15.
 Bubensis limes (*Tripol.*) *Oc* XXXI 10=25.
 Buccellarii *Or* VII 25.
 Bucinobantes *Or* VI 17=58.
 Bugaracenses *Or* IX 42.
 Burdegala (*Aquit. II*) *G* XIII 2.
 Burgenae (*Pann. II*) *Oc* XXXII 5=24; 18=37; 46.
 Burgundiones *U* XIII 17.
 Burgus Centenarius (*Ualer.*) *Oc* XXXIII 62.
 Burgus contra Florentiam (*Ualer.*) *Oc* XXXIII 44.
 Burgus Nouus (*Dac. rip.*) *Or* XLII 36.

- Burgus Seueri (*Theb.*) Or XXXI 63.
- Burgus Zonus (*Duc. rip.*) Or XLII 28.
- Busris (*Aeg.*) Or XXVIII 36.
- Byzacium *Oc* I 62; II 36; XX 3 = 10; P III 4; Bizacina *U* XII 3; consularis *Oc* I 62; XX 10.
- Byzantium *P* VI 6.
- Cabellio (*Uienn.*) *G* XI 13.
- Cabillonum (*Lugd. I*) *G* I 6; **Oc* XLII 21.
- Cadurci (*Aquit. I*) *G* XII 6.
- Caelius (*Raet.*) *Oc* XXXV 30.
- Caene (*Pont.*) Or XXXVIII 35.
- Caesarea Cappadociae Or XI 26.
- Caini (*Mesop.*) Or XXXVI 15; 34.
- Calabria *Oc* XI 65; cf. Apulia.
- Calamona (*Phoen.*) Or XXXII 11 = 26; (*Palaest.*) Or XXXIV 43
- Calarona (*Gall.*) *Oc* XLII 17.
- Calciarienses *Oc* XXXII 49.
- Caledonii *U* XIII 4.
- Callaecia *Oc* I 67; III 9; XXI 5 = 10; XLII 25; Gallaecia *U* XI 5; P IV 6; consularis *Oc* I 67; XXI 10.
- Callinicum (*Osrh.*) Or XXXV 4 = 16.
- Calpe *P* IV 9.
- Camaracum (*Belg. II*) *G* VI 7.
- Cambidano (*Raet.*) *Oc* XXXV 8 = 19.
- Campania *Oc* I 59; II 17; XIX 3; XLII 10; XLIII 1 - 4; 14; P I 3; consularis *Oc* I 59; XIX 3; XLIII.
- Campona (*Ualer.*) *Oc* XXXIII 14 = 35.
- *Campodunum (*Raet.*) *Oc* XXXV 8 = 19.
- Candidiana (*Moes. II*) Or XL 24.
- *Cannaba (*Osrh.*) Or XXXV 3 = 15.
- Cannabiaca (*Nor. rip.*) *Oc* XXXIV 46.
- Cantabri *U* XIV 10.
- Canusium (*Apul.*) *Oc*. XI 52.
- Capidava (*Scyth.*) Or XXXIX 4 = 13.
- Cappadocia Or X 2; XI 26; *U* II 3; P IX 9; domus diuina per C. Or X 2.
- Cappadocia prima Or I 105; II 45; XXV 8 = 20; praeses Or I 105.
- Cappadocia secunda Or I 106; II 46; XXV 9 = 21; praeses Or I 106.
- Capua (*Campan.*) P I 3.
- Caput Basensis (*Sau.*) *Oc* XXXII 59.
- Caputcellensis limes (*Afr.*) *Oc* XXV 14 = 32; (*Maur. Caes.*) XXX 9 = 18.
- Caratensis (*Pann. I*) *Oc* XXXIV 30.
- *Carcaria (*Palaest.*) Or XXXIV 13 = 28.
- Cardabiaca (*Ualer.*) *Oc* XXXIII 50.
- Cardueni Or XXXVI 34; *Oc* VI 40 = 63 = VII 209.
- Caria Or I 101; II 39; XXIV 5 = 14; *U* III 7; P VII 6; praeses Or I 101.
- Carminianensis saltus (*Apul. et Cal.*) *Oc* XII 18.
- Carnotes (*Lugd. Senon.*) *G* IV 3; Carnunta *Oc* XLII 33.
- Carnuntum (*Pann. I*) *Oc* XXXIV 26; 28; *IX 20.
- Carpetoracte (*Uienn.*) *G* XI 12.
- *Carpetani *U* XIV 9.
- Carpi *U* XIII 33.
- *Carpis (*Ualer.*) *Oc* XXXIII 12 = 33; 49; 56.
- *Carrodunum (*Raet.*) *Oc* XXXV 28.
- Carronenses *Oc* XXXVII 15; cf. Garronenses.
- Carso (*Scyth.*) Or XXXIX 22.
- Cartha (*Palaest.*) Or XXXIV 39.
- Cartha (*Mesop.*) Or XXXVI 11 = 25; 32.
- Carthago (*Afr.*) *Oc* XI 53; Or XXXIV 39; P III 2.
- Carthaginiensis prouincia *Oc* I 103; III 11; XXI 13; *U* XI 4; P IV 3; praeses *Oc* I 103; XXI 13.
- Casama (*Phoen.*) Or XXXII 10 = 25.
- Cassiliacum (*Raet.*) *Oc* XXXV 19.
- Castellum contra Tautantum (*Ualer.*) *Oc* XXXIII 55.

- Castellum Onagrinum (*Pann. II*)
Oc XXXII 41; 48.
- Castellum Tablariense (*Armen.*)
Or XXXVIII 25.
- Castra Arnonensia (*Arab.*) *Or*
 XXXVII 34.
- Castra Augustoflauianensia (*Moes.*
I) *Or* XLI 33.
- Castrabariensi (*Ting.*) *Oc* XXVI
 16.
- Castra Herculis (*Pann. II*) *Oc*
 XXXII 42 *cf.* ad Herculem.
- Castra Iudaeorum (*Aegypt.*) *Or*
 XXVIII 42.
- Castra Lapidiorum (*Theb.*) *Or*
 XXXI 66.
- Castra Leptitana (*Tripol.*) *Oc*
 XXXI 29.
- Castra Madensia (*Tripol.*) *Oc*
 XXXI 30.
- *Castra Neptitana (*Afr.*) *Oc* XXV
 22.
- Castra Regina (*Raet.*) *Oc* XXXV
 17.
- *Castra Tillibarensia (*Afr.*) *Oc*
 XXV 33.
- Catalauni (*Belg. II*) *G* VI 4.
- Catarienses *Oc* VII 62.
- *Ceangi (*Brit.*) *Oc* XL 9 = 24.
- Cebrium (*Dac. rip.*) *Or* XLII 5
 = 15; 32.
- Cefae (*Mesop.*) *Or* XXXVI 13 =
 30.
- Cefro (*Aeg.*) *Or* XXVIII 35.
- Celtae *Oc* V 17 = 161 = VII 12;
 V 56 = 205 = VII 141.
- Celtiberi *Oc* XLII 30; *U* XIV 6.
- *Cemenelum (*Alp. marit.*) *G*
 XVII 8.
- Cenomanni (*Lugd. III*) *Oc* XLII
 35; *G* III 3.
- Centenarius burgus (*Ualer.*) *Oc*
 XXXIII 62.
- Centrones (*Alp. Grai.*) *G* X 2.
- Cephae (*Mesop.*) *Or* XXXVI 13
 = 30.
- Chalcedon *C* VI 19.
- Chamaui *Or* XXXI 61; * *U* XIII
 10.
- *Charac - Moab (*Palaestina*) *Or*
 XXXIV 14 = 29.
- *Charcha (*Mesop.*) *Or* XXXVI
 11 = 25; 32.
- *Chasuarii *U* XV 6.
- Chaszanenica (*Pont.*) *Or* XXXVIII
 31.
- *Chatti *U* XIII 16.
- *Chattuarii *U* XIII 9 = 21.
- Chenoboscia (*Theb.*) *Or* XXXI
 47.
- Chermula (*Palaest.*) *Or* XXXIV
 6 = 20.
- Chiaca (*Armen.*) *Or* XXXVIII
 21.
- Chora (*Gall.*) *Oc* XLII 66.
- *Chusae (*Theb.*) *Or* XXXI 9 = 32.
- *Ciacia (*Armen.*) *Or* XXXVIII 21.
- Cii (*Scyth.*) *Or* XXXIX 6 = 14.
- Cilicia *Or* I 62; II 12; XI 24;
 XXII 6 = 22; *U* I 14; *P* VIII
 6; consularis *Or* I 62.
- Cilicia secunda *Or* I 94; II 23;
 XXII 14 = 30; praeses *Or* I 94.
- Cilurnum (*Brit.*) *Oc* XL 38.
- Cimbriani *Oc* V 12 = 155 = VII
 145; *Or* XL 27.
- Cimbriani (*Moes. II*) *Or* XL 27.
- *Cipha (*Mesop.*) *Or* XXXVI 13 =
 30.
- Circesium (*Osrh.*) *Or* XXXV 12
 = 24.
- Cirpi (*Ualer.*) *Oc* XXXIII 12 =
 33; 49; 56.
- Cirta (*Numid.*) *U* XII 4.
- Cissa (*Venet. et Hist.*) *Oc* XI 67.
- *Clanouenta (*Brit.*) *Oc* XL 52.
- Claudiana (*Euphrat.*) *Or* XXXIII
 33.
- Claustrini *Or* XLII 27.
- Ad Cohortem Gallicam (*Gallaec.*)
Oc XLII 28.
- Coloni *Or* XXXVIII 21.
- Columnatensis limes (*Afr.*) *Oc*
 XXV 12 = 30; (*Maur. Caes.*)
 XXX 3 = 12.
- Comageni (*Nor. rip.*) *Oc* XXXIV
 36; 42; V 110 = 260 = VII 58.
- Comum (*Ligur.*) *Oc* XLII 9.
- Concangii (*Brit.*) *Oc* XL 9 = 24.
- Concordia *Oc* IX 24.
- Condercum (*Brit.*) *Oc* XL 35.
- Confluentes (*Magunt.*) *Oc* XLI
 12 = 24.
- Confluentes (*Raet.*) *Oc* XXXV 32.
- Congauata (*Brit.*) *Oc* XL 48.
- *Conna (*Phoen.*) *Or* XXXII 35.
- Conradoulia (*Ualer.*) *Oc* XXXIII
 6 = 27.
- Conсорanni (*Nouempop.*) *G* XIV 6.

- Constantia (*Lugd. II*) *Oc* XXXVII
9=20; XLII 34; *G* II 8.
- Constantia (*Ualer.*) *Oc* XXXIII
13=34.
- Constantina (*Mesop.*) *Or* XXXVI
7=22; 9=*24; 29.
- Constantinopolis *Or* I 4; *C* I 1;
12; XVI 20; *P* VI 6.
- Contra Acinco (*Ual.*) *Oc* XXXIII
48; *cf.* Transacinco.
- Contra Apollonos (*Theb.*) *Or*
XXXI 51.
- *Contra Birtha (*Osrh.*) *Or* XXXV
28.
- Contra Florentiam (*Ualer.*) *Oc*
XXXIII 44.
- Contraginum *Oc* XLII 41.
- *Contra Herculia (*Ualer.*) *Oc*
XXXIII 6=27.
- Contra Lata (*Theb.*) *Or* XXXI 50.
- Contra Reginam (*Moes. I*) *Or*
XLI 21.
- Conuena (*Nouempop.*) *G* XIV 5.
- Coptos (*Theb.*) *Or* XXXI 18=
26; 19=36.
- Coriosolites (*Lugd. III*) *G* III 7.
- Cornacum (*Pann. II*) *Oc* XXXII
3=22; 12=31; V 122=272
=VII 102.
- Cornouii *Oc* XL 34.
- Corsica *Oc* I 97; II 27; XI 14;
XIX 13; *U* X 8; *P* I 19;
praeses *Oc* I 97; XIX 13.
- Cortoriacum *Oc* V 96=245=
VII 88.
- Cremona *Oc* IX 27; XLII 55.
- Creta *Or* I 75; III 10; XXXIV
47; *U* V 11; *P* V 17; consularis
Or I 75.
- Crinsiani *U* XIII 11.
- Crispitia (*Dac. rip.*) *Or* XLII 25.
- Crumerum (*Ualer.*) *Oc* XXXIII
9=30.
- Cucci (*Pann. II*) *Oc* XXXII 6
=25; 13=32.
- Cunna (*Phoen.*) *Or* XXXII 35.
- Cuppae (*Moes. I*) *Or* XLI 9=19;
25; 32.
- *Curiosolites (*Lugd. III*) *G* III 7.
- Cursarienses *Oc* VII 104; *cf.* *Ur-*
saria.
- Cusae (*Theb.*) *Or* XXXI 32=
Cussa 9.
- Cusum (*Pann. II*) *Oc* XXXII
15=34.
- Cyclades *P* VII 13; *cf.* *Insulae.*
- Cyprus *Or* I 63; II 13; XXII
5=21; *U* I 16; *P* VIII 7;
consularis *Or* I 63.
- Cyrenaica *Or* XXXVII 21.
- Dabana (*Osrh.*) *Or* XXXV 5=
17.
- Daci *Or* VI 3=43; XXXIII 33;
XXXVIII 23; *Oc* XL 44.
- Dacia dioecesis *Or* III 3=6;
14; provincia *U* V 2; *P* V 15.
- Dacia mediterranea *Or* I 77; III
15; Dacia *P* V 15(?) consularis
Or I 77.
- Dacia ripensis *Or* I 55; 121; III
16; XLII 1; 12; 51; Scitia *P*
V 16(?) ; praeses *Or* I 121; dux
Or I 55; XLII.
- Dacisci *Or* XL 21; XLII 24; 28.
- Dafnenses *Or* VIII 13; 14=45;
46.
- Dalmatae *Or* V 36; 37; VI 37;
VII 27; XXXII 21; XXXIII
25; XXXIV 18; XXXV 15;
XXXVII 16; XLI 15; 18; 19;
XLII 13; 14; 16—18; *Oc* VI
13; 56; 57=VII 174; 175;
XXVIII 16; XXXII 23; 28;
29; 31; 33; 34; 36; 37; XXXIII
25; 29; 32—35; 37; 39—43;
XXXIV 14; 18—20; 34; 35;
XXXVII 22; XXXVIII 7; XL
19; 43.
- Dalmatia *Oc* I 86; II 31; XI 10;
23; 48; 66; XII 20; XLV 1—
5; 15; *U* VI 7; *P* V 2; praeses
Oc I 86; XLV; procurator
rei priuatae per D. *Oc* XII
20.
- Damascus *Or* XI 20; XXXII 33.
- Danaua (*Phoen.*) *Or* XXXII 16
=31.
- Danum (*Brit.*) *Oc* XL 5=20.
- Danuuius *Or* XXXIX 8; *P* V 10.
- Darantasia (*Alp. Grai.*) *G* X 2.
- Dardani *Oc* XXXII 53.
- Dardania *Or* I 124; III 18; *U*
V 4; *P* V 13; praeses *Or* I 124.
- Dasousa (*Armen.*) *Or* XXXVIII
22.
- Dea (*Uienn.*) *G* XI 7.
- *Dertona *Oc* XLII 57.
- Deruentio (*Brit.*) *Oc* XL 16=31.
- Dia (*Arab.*) *Or* XXXVII 11=23.

- Diablintes (*Lugd. III*) *G* III 10.
 Dianenses *Or* IX 11=33.
 *Dibon (*Arab.*) *Or* XXXVII 27.
 Dicti (*Brit.*) *Oc* XL 9=23.
 Dierna (*Dac. rip.*) *Or* XLII 29;
 37.
 Dimo (*Moes. II*) *Or* XL 6=12.
 Dinia (*Alp. marit.*) *G* XVII 3.
 Dinigothia (*Scyth.*) *Or* XXXIX
 24.
 Dionysias (*Aeg.*) *Or* XXVIII 34.
 Diospolis (*Theb.*) *Or* XXXI 16=
 27; 67.
 Diospontus *U* II 6; *cf.* Heleno-
 pontus.
 Diuitenses *Or* VIII 11=43; XLII
 14; 16; *Oc* V 4=147=VII 5.
 Domana (*Armen.*) *Or* XXXVIII
 4=12.
 Dorticum (*Dac. rip.*) *Or* XLII
 3=14.
 Drasdea (*Thrac.*) *Or* XL 49.
 Drobeta (*Dac. rip.*) *Or* XLII 6
 =*16; 24; 35.
 Dubrae (*Brit.*) *Oc* XXVIII 4=
 14.
 Dugae (*Tingit.*) *Oc* XXVI 4=14.
 Duodecimus (*Osrh.*) *Or* XXXV
 34.
 Durostorum (*Moes. II*) *Or* XL
 26; 33; *35.
 Ebrodunum (*Alp. marit.*) *G* XVII
 2.
 Ebrodunum (*Sequan.*) *Oc* XLII
 15; *G* IX 7.
 Ebroici (*Lugd. II*) *G* II 6.
 *Eburacum (*Brit.*) *Oc* XL 18.
 Ecolisna (*Aquit. II*) *G* XIII 4.
 Edesa *Or* XI 23.
 *Edetani *U* XIV 11.
 *Egeta (*Dac. rip.*) *Or* XLII 11
 =20; 34; 42; *Oc* XXXII 56.
 Elephantine (*Theb.*) *Or* XXXI
 64.
 Elosa (*Nouempop.*) *G* XIV 13.
 Emerita (*Lusit.*) *P* IV 5.
 Enantes *U* XIV 11.
 Epatici portus (*Belg. II*) *Oc*
 XXXVIII 5=9.
 Epirei *Or* XXVIII 42.
 Epirus noua *Or* I 120; *U* V 9;
P V 9; *Ep. n. et pars Macedo-*
niae salutaris Or III 13;
praeses Or I 120.
 Epirus uetus *Or* I 119; III 12;
U V 10; *P* V 6; *praeses Or*
 I 119.
 Eporizio *Oc* XLII 62.
 Epusum (*Belg. I*) *Oc* XLII 38.
 Equestres (*Sequan.*) *G* IX 3.
 Eufratensis *Or* XXXV 33.
 Eufratensis *Or* I 44; 90; II 19:
 XXII 10=26; *P* VIII 9; Au-
 gusta Eufr. *Or* XXXIII 24;
U I 13; Eufr. Syria *Or* XXXIII
 15; *praeses Or* I 90; dux Eu-
 frat. et Syriae *Or* I 44; dux
 Syriae et Eufrat. Syriae *Or*
 XXXIII 15.
 Eufrates *Or* XXXVI 10; *P* VIII
 8.
 Euhari (*Phoen.*) *Or* XXXII 19=
 Euhara 4.
 Europa *Or* I 72; II 53; XXVI
 3=10; *U* IV 2; *P* VI 6; con-
 sularis *Or* I 72.
 Faenae (*Arab.*) *Or* XXXVII 11
 =23.
 Faiana (*Nor. rip.*) *Oc* XXXIV
 41.
 Falchouarii *Or* VI 18=59.
 *Fanum Martis (*Belg. II*) *Oc*
 XXXVIII 7; XLII 39.
 Febiana (*Raet.*) *Oc* XXXV 4=
 15.
 Feneae (*Arab.*) *Or* XXXVII 11=
 23.
 Filae (*Theb.*) *Or* XXXI 3=37.
 Flaminia *Oc* XLII 5; *U* X 3;
P I 7.
 Flaminia et Picenum annonarium
Oc I 56; II 14; consularis *Oc*
 I 56.
 Flauia Caesariensis *Oc* I 121;
 III 37; XXIII 7=15; *U* VII
 4; Flauia *P* XI 4; *praeses Oc*
 I 121; XXIII 15.
 Flauiana (*Scythia*) *Or* XXXIX
 3; 20.
 Flauiana (*Moes. I*) *Or* XII 3=
 13.
 Flauianenses *Oc* XXXIII 45.
 *Fleuus *U* XIII 14.
 Flexum (*Pann. I*) *Oc* XXXIV 3
 =14; 11=22.
 Florentia (*Ualer.*) *Oc* XXXIII
 22=43; 44; 53; 58.
 Foenice *Or* I 43; 60; II 10;

- XXII 3=19; XXXII 1; 17; 52; *U* I 11; *Siria Phoenice* *P* VIII 4; consularis *Or* I 60; dux *Or* I 43; XXXII.
- Foenice Libani *Or* I 89; II 18; XXII 9=25; Arabia Augusta Libanensis *U* I 9; praeses *Or* I 89.
- Foenices *Or* XXXII 38.
- Foenicionis (*Thab.*) *Or* XXXI 49.
- Foetibus (*Ruet.*) *Oc* XXXV 10 = 21.
- Fortenses *Or* V 5 = 45; VII 15 = 51; XLII 13; *Oc* V 76 = 225 = VII 130; V 106 = 255 = VII 152; XXVIII 13; XXXI 29; XXXIII 28; 49.
- Fortensis limes (*Maur. Cass.*) *Oc* XXX 6 = 15.
- Forum Fuluiense *Oc* XLII 51.
- Forum Iulium (*Narb. II*) *G* XVI 5.
- Franci *Or* XXXI 51; 67; XXXII 35; XXXVI 33; *Oc* XLII 36; *U* XIII 8 = 20; *cf.* Sallii.
- Frigias (*Tingit.*) *Oc* XXVI 20 = Frigias 10.
- *Frisiaones *Oc* XL 36; *Frisiaui *U* XIII 11.
- Fryges *Or* XXXIV 41; *Oc* XXXV 29; *U* XIII 45.
- Frygia Pacatiana *Or* I 98; II 36; XXIV 9 = 18; Frigia prima *U* III 3; *P* VII 10; praeses *Or* I 98.
- Frygia salutaris *Or* I 99; II 37; XXIV 10 = 19; *P* VII 11; Frigia secunda *U* III 4; praeses *Or* I 99.
- Gabales (*Aquit. I*) *G* XII 8.
- Gabrosenti (*Brit.*) *Oc* XL 50.
- Gadda (*Arab.*) *Or* XXXVII 9 = 20.
- Gaetuli *Or* XXXV 32.
- Galatae *Or* XXVIII 35; XXXIV 44.
- Galatia *Or* I 69; II 42; XXV 4 = 16; *U* II 4; *P* VII 4; consularis *Or* I 69.
- Galatia salutaris *Or* I 111; II 51; XXV 7 = 19; praeses *Or* I 111.
- *Galaua (*Brit.*) *Oc* XI. 47.
- Gallaecia u. Callaecia.
- Galli *Or* XXVIII 28; XXXVIII 24; XL 46; *Oc* V 66 = 214 = VII 27; XL 41.
- Galliae praefectura *Oc* I 3; III 1; 38; praefectus praetorio *U. II. regio* *Oc* I 7; 68; 106; VII 63; 111; 166; IX 30; XI 31 = 32; 62; 72; XII 29; XLII 12; 64; *P* II 1; Septem prouinciae *Oc* I 28; III 3; 14; XXII 1; 20. uicarius septem prouinciarum *Oc* I 28; XXII; magister equitum per Gallias *Oc* I 7; VII 63; 111; 166.
- diocesis (decem prouinciarum) *Oc* XI 19; XII 12; *U* VIII 1; *G* I 1; rationalia summarum Galliarum *Oc* XI 19; rationalis rei priuatae per Gallias *Oc* XII 12.
- Gallia riparensis *Oc* XLII 13.
- Gallicanus *Or* V 35; 13; 14 = 54; 55; VIII 11 = 43; 18 = 50; *Oc* V 62; 72; 98; 209—212; 217; *218; 220; 239; 247; 264; VI *12 = *55; VII 52; 75—79; 81; 89; 90; 129; 176; XI 84; 85.
- Gallicus *Or* XXXII 31; *Oc* XLII 28; 32.
- Gallouari *U* XIII 21.
- Ganaba (*Osrh.*) *Or* XXXV 15 = Gallaba 3.
- *Gardellaca (*Ualer.*) *Oc* XXXIII 50.
- Garianno (*Brit.*) *Oc* XXVIII 7 = Gariannonor 17.
- Garronenses *Oc* VII 99; *cf.* Carronenses.
- Gemellensis limes (*Afr.*) *Oc* XXV 6 = 24.
- Geminiacenses *Oc* V 97 = 246 = VII 87.
- Genaua (*Vienn.*) *G* XI 4.
- Genua (*Alp. Cott.*) *P* I 11.
- Gerasa (*Aeg.*) *Or* XXVIII 29.
- Germani *Or* XXXI 44; XXXVIII 30.
- Germania prima *Oc* I 47; 71; III 17; V 141; XII 19; XXII 5 = 24; *U* VIII 4; *P* II 11; *G* VII 1; consularis *Oc* I 71; XXII 24; dux *Oc* I 47; V 141.
- Germania secunda *Oc* I 72; III 18; XXII 6 = 25; XLII 43;

- U VIII 5; P II 12; G VIII
 1; consularis *Oc* I 72; XXII 25.
 Germanicianus *Or* IX 12=34;
 20; *Oc* V 87=236=VII 33.
 Germensis *Or* XLI 39.
 Gerolata (*Pann. I*) *Oc* XXXIV
 10=21.
 *Gerra (*Aeg.*) *Or* XXVIII 29.
 Girba (*Tripol.*) *Oc* XI 70.
 Gizenenica (*Pont.*) *Or* XXXVIII
 31.
 Glannatena (*Alp. marit.*) *G* XVII
 7.
 Glannibanta (*Brit.*) *Oc* XI 52.
 Gomoha (*Arab.*) *Or* XXXVII 26.
 Gothi *Or* XXXIII 32; U XIII
 36; *cf.* Teruingi, Uisi.
 Graecus *Or* I 25; XIX 5; 12;
 13; *Oc* XLII 16; C IV 11.
 Graio (*Pann. II*) *Oc* XXXII 51.
 Grannono (*Armor.*) *Oc* XXXVII
 14; 12=23.
 Gratiana (*Moes. I.*) *Or* XLI 26.
 Gratiana (*Scyth.*) *Or* XXXIX 27.
 Gratianopolis (*Uenn.*) *G* XI 5.
 Guntia (*Raet.*) *Oc* XXXV 9=20.

 Hadrianopolis (*Huemim.*) *Or* XI
 32.
 Haemimontus *Or* I 113; II 55;
 XI 32; XXVI 5=12; U IV 5;
 [P V 14] Thracia secunda P
 VI 3; praeses *Or* I 113.
 Hasta (*Palaest.*) *Or* XXXIV 36.
 *Hatita (*Arab.*) *Or* XXXVII 30;
 31.
 Hauare (*Palaest.*) *Or* XXXIV 12
 = Hauanae 25.
 Helela (*Euphrat.*) *Or* XXXIII 32.
 Helenopontus *Or* I 107; II 48;
 XXV 10=22; Diospontus U
 II 6; Pontus Amasia P IX 3;
 praeses *Or* I 107.
 Hellespontus *Or* I 66; II 32;
 XX 4=8; U III 10; P VII
 7; consularis *Or* I 66.
 *Heluetii (*Sequan.*) *G* IX 4.
 Ad Herculem (*Pann. II*) *Oc*
 XXXII 20=39; 42.
 Ad Herculem (*Pann. I*) *Oc*
 XXXIV 9=20.
 Ad Herculem (*Ual.*) *Oc* XXXIII
 11=32; *6=*27; 43.
 Hermipolis (*Theb.*) *Or* XXXI 6
 = Hermupoli 24.
 Hermunduri U XIII 27.
 Hermunthus (*Theb.*) *Or* XXXI 4
 =39.
 Heruli *Oc* V 18=162=VII 13;
 U XIII 6=30.
 Hibeos (*Theb.*) *Or* XXXI 41.
 Hiberi *Or* V 19=60; XXXI 46.
 *Hieracon (*Theb.*) *Or* XXXI 58.
 Hierosolyma u. Aelia.
 Hierichus (*Palaest.*) *Or* XXXIV
 48.
 Hippon (*Aeg.*) *Or* XXVIII 32.
 Hispani *Or* XXXI 43; XXXVII
 26; *Oc* XXVI 14; XL 49.
 Hispaniae *Oc* I 27; 64; 101; III
 2; 6; VII 118; XII 12; XXI
 6; U XI 1; P IV 1; Hispania
Oc XI 17; 71; XXI 1;
 XLII 24; uicarius *Oc* I 27;
 XXI; rationalis summarum *Oc*
 XI 17; rationalis rerum priuatarum
 per H. *Oc* XII 12; comes
Oc VII 118.
 Histria u. Uenetia.
 Histrica *Or* XLI 38; XLII 42;
Oc XXXII 52; XXXIII 58;
 XXXIV 28.
 Honorias *Or* I 104; II 44; XXV
 6=18; U II 5; P IX 4; praeses
Or I 104.
 Hornensis (*Belg. II*) *Oc* XXXVIII
 8.
 Horoba u. Oroba.
 Horrea Margi *Or* XI 39.
 Hunnum (*Brit.*) *Oc* XL 37.
 *Hyssiportus (*Pont.*) *Or* XXXVIII
 34.

 *Iatron (*Moes. II*) *Or* XL 8=13.
 *Ibiu (*Theb.*) *Or* XXXI 41.
 Idiota (*Palaest.*) *Or* XXXIV 37.
 Iehibo (*Palaest.*) *Or* XXXIV 42.
 Ilium (*Asia*) P VII 2.
 Illoro (*Nouempop.*) *G* XIV 12.
 Illyrici *Or* XXXII 30.
 Illyriciani *Or* XXXII 18=21;
 XXXIII 16; 17; 25; 26;
 XXXIV 18—22; XXXV 15—
 17; XXXVI 19—22; XXXVII
 14—17.
 Illyricum praefectura *Or* I 3; 8;
 54; 74; 117; III 1; 4; 20;
 33; IX 1; 1*; 49; 57; XI 35;
 49; XIII 9; 11; P V 1=diocesis
 Misiarum U V 1; praes-

- fectus praetorio *Or* I 3; III; magister militum per Ill. *Or* I 8; IX; comes commerciorum per Ill. *Or* XIII 9; comes metalforum per Ill. *Or* XIII 11.
- dioecesis *Oc* I 85; II 3; 7; 28; VII 40; IX 17; XI 4; *22; 86; XII 6; Pannonia *Oc* I *51; 82; Pannoniae *U* VI 1; comes Ill. *Oc* VII 40; comes largitionum per Ill. *Oc* XI 4; comes commerciorum per Ill. *Oc* XI 86; rationales summarum duo *Oc* XI 10; 11; rationalis rei privatae per Ill. *Oc* XII 6.
- *Iluro (*Nouempop.*) *G* XIV 12.
- Indii *U* XIII 37.
- Inferior limes (*Maur. Caes.*) *Oc* XXX 5=14.
- Inplateyeguis (*Scyth.*) *Or* XXXIX 35.
- Insulae *Or* I 102; II 40; XX 3=7; *U* III 8; Cyclades *P* VII 13; praeses *Or* I 102.
- Insulae Baleares u. Baleares.
- Intercisa (*Valer.*) *Oc* XXXIII 4=25; 5=26; 17=38.
- Iordanis *Or* XXXIV 4; 47.
- *Iota (*Palaest.*) *Or* XXXIV 37.
- Iouia (*Dalm.*) *Oc* XI 48.
- *Iouia (*Osrh.*) *Or* XXXV 28.
- Iouia (*Valer.*) *Oc* XXXIII 61.
- Iouiacum (*Nor. rip.*) *Oc* XXXIV 37.
- Irenopolis (*Cilic.*) *Or* XI 24.
- Isaura *Or* VII 20=56; XXIX 7; 8.
- Isauri *Or* V 25=66; *U* XIII 44.
- Isauria *Or* I 37; II 15; XXII 15=31; XXIX 1; 6; 18; *U* I 15; *P* VIII 5; comes rei militaris per Isauriam et praeses *Or* XXIX 6; *cf.* I 37; [II 14] XXIX I; *18.
- Isiu (*Theb.*) *Or* XXXI 45.
- Italia praefectura *Oc* I 2; II 5; 43; XLIII 6; Italiae *Oc* II 1; praefectus praetorio *ll. ll.*
- regio *Oc* I 79; II 2=6; 10; VII 2; 158; IX 23; XI 7; 26=27; 63; XLII 2; 45; *P* I 2; Italiae *Oc* I 52; 90=diocesis Italiciana *U* X 1; comes largitionum Italicianarum *Oc* XI 7.
- diocesis (regio annonaria) *Oc* I 25; XI 12; XII 8; 22; Italia mediterranea *Oc* XLII 48; uicarius *Oc* I 25; rationalis summarum *Oc* XI 12; rationalis rei privatae *Oc* XII 8; procurator rei privatae *Oc* XII 22.
- tractus Italiae circa Alpes *Oc* XXIV 5; Italia *Oc* I 31; V 127; XXIV 1; 3; 4; comes *ll. ll.*
- Italicianus *Oc* V 86=235=VII 144; VI 82=VII 180; XI 7; XXXII 27; *U* X 1.
- Italicus *Or* VII 17; 18=53; 54; XL 30=32; *Oc* V 237; XXXIV 37=39; XXXV 17=19; 21; 22; XLII 6.
- Ityrei *Or* XXVIII *42; 44; *Oc* XXVI 16.
- Iudaei *Or* XXVIII 42; XXXV 7=19.
- Iulioberga (*Gallaec.*) *Oc* XLII 30.
- Iuthungi *Or* XXVIII 43; XXXIII 31; *U* XIII 22.
- Lactora (*Nouempop.*) *G* XIV 4.
- Lacufelicis (*Nor. rip.*) *Oc* XXXIV 33.
- Laederata (*Moes. I*) *Or* XLI 8=Laedenatae 17; Laedemata 36.
- Lagenses *Oc* XLII 43.
- Lapidarium castra (*Theb.*) *Or* XXXI 66.
- Lapurdum (*Nouempop.*) *Oc* XLII 19.
- Lataui (*Phoen.*) *Or* XXXII 6=21.
- Latauienses *Oc* XXXVI 5.
- Latine *Or* XIX 13.
- Latini *Oc* V 46=194=VII 46.
- Lato (*Theb.*) *Or* XXXI 7=28; 50.
- Latris (*Moes. II*) *Or* XL 8=Latius 13.
- Lautres (*Brit.*) *Oc* XL 10=25.
- Lauriacum (*Nor. rip.*) *Oc* XXXIV 39; 43; V 109=259=VII 58; IX 21.
- *Lederata (*Moes. I*) *Or* XLI 8=17; 36.
- Legio (*Gallaec.*) *Oc* XLII 26.
- Lemannae (*Brit.*) *Oc* XXVIII 5=15.

- Lemouices (*Aquit. I*) *G* XII 7.
 Lentia (*Nor. rip.*) *Oc* XXXIV 32;
 38.
 Leonata (*Sau.*) *Oc* XXXII 58.
 Leptitana castra (*Afr.*) *Oc* XXV
 22.
 Leptitana castra (*Tripol.*) *Oc*
 XXXI 14=29.
 Leuci (*Belg. I*) *G* V 4.
 Lexouii (*Lugd. II*) *G* II 7.
 Libanus u. Foenice Libani.
 Libona (*Arab.*) *Or* XXXVII 27.
 Libya *Or* I 40; XXX 6; dux
ll. ll.
 Libya inferior *Or* I 82; II 26;
 XXIII 3=10; *U* I 4; Libia
 sicca *P* X 5; praeses *Or* I 82.
 Libya superior *Or* I 81; II 25;
 XXIII 2=9; *U* I 3; Libia
 pentapolis *P* X 6; praeses *Or*
 I 81.
 Liguria *Oc* I 55; II 13; XI 28;
 50; XLII 8; 63; *P* I 9; con-
 sularis *Oc* I 55.
 Lingones (*Lugd. I*) *Oc* XLII 37;
 69; *G* I 5.
 Lingones *Oc* XL 33; 48.
 *Locofelicis (*Nor.rip.*) *Oc* XXXIV
 33.
 Longouicium (*Brit.*) *Oc* XL 15
 =30.
 Luca (*Tusc.*) *Oc* IX 29.
 Lucania *U* X 7.
 Lucania et Brittii *Oc* I 81; II
 20; Bruttii et Lucania *Oc* XIX 9;
 XLII 47=50; *P* I 14; cor-
 rector *Oc* I 81; XIX 9.
 Lucus (*Gallaec.*) *Oc* XLII 29.
 Lugdunensis prima *Oc* I 70; III
 16; XLII 20; *U* VIII 7; *P* II
 13; *G* I 2; Lugdunensis *Oc*
 XXII 4=23; consularis *Oc* I
 70; XXII 23.
 Lugdunensis secunda *Oc* I 115;
 III 29; XXII 17=37; XXXVII
 28; XLII 34; *U* VIII 8; *P* II
 14; *G* II 1; praeses *Oc* I 115;
 XXII 37.
 Lugdunensis Senonia *Oc* III 31;
 XXII 19=39; XXXVII 27;
 XLII 22; 33; *Lugd. Senonica*
Oc I 117; Senonia *P* II 16;
Lugd. quarta G IV 1; praeses
Oc I 117; XXII 39.
 Lugdunensis tertia *Oc* I 116; III
 30; XXII 18=38; XXXVII 29;
 XLII 35; 36; *P* II 15; *G* III
 1; praeses *Oc* I 116; XXII 38.
 Lugdunum (*Lugd. I*) *Oc* XI 32;
 42; 55; *XLII 21; *G* I 3.
 *Luguallium (*Brit.*) *Oc* XL 46.
 Lusitani *Or* XXXI 58.
 Lusitania *Oc* I 66; III 8; XXI
 4=9; *U* XI 3; *P* IV 5; con-
 sularis *Oc* I 66; XXI 9.
 Lussonium (*Valer.*) *Oc* XXXIII
 19=40; 57; Lusionio 26.
 Luteua (*Narb. I*) *G* XV 6.
 Lycaonia *Or* I 97; II 35; XXIV
 7=16; *P* VII 12; praeses *Or*
 I 97.
 Lycia *Or* I 100; II 38; XXIV 6
 =15; *P* VII 3; praeses *Or* I
 100.
 Lyco (*Theb.*) *Or* XXXI 17=23.
 Lycus (*Europ.*) *P* VI 6.
 Lydia *Or* I 67; II 33; XI 30;
 XXIV 4=13; *U* III 6; *P* VII
 5; consularis *Or* I 67.
 *Lytarariza (*Armen.*) *Or* XXXVIII
 17.
 Maccomadensis limes (*Tripol.*)
Oc XXXI 8=23.
 Macedonia dioecesis *Or* I 34;
 III 2=5; 7; uicarius *Or* I 34.
 provincia *Or* I 76; III 9; *U* V
 5 [*P* V 19]; Haemimontus *P*
 V 14(?) consularis *Or* I 76.
 Macedonia salutaris *Or* I 125;
 III 13; 19; Macedonia *P* V
 19(?); Epirus noua et pars
 Mac. sal. *Or* III 13; Praeua-
 litana et pars Mac. sal. *Or* III
 19; praeses *Or* I 125.
 Macedonicus *Or* VII 4=39;
 XXVIII 14; XLII 31—33; 39.
 Macomades (*Tripol.*) *Oc* XXXI
 8=23.
 Madensia castra (*Tripol.*) *Oc*
 XXXI 15=30.
 Madensia limes (*Tripol.*) *Oc*
 XXXI 7=22.
 Magi (*Brit.*) *Oc* XL 14=29.
 Magloue (*Brit.*) *Oc* XL 13=
 Maglone 28.
 Magna (*Brit.*) *Oc* XL 43.
 Magontiacum (*Germ. I*) *G* VII
 2; *Oc* XLI 9=21; *U* XV 7.

- Magontiacensis *Oc* I 49; V 143; XLI 1; 14; dux *U. U.*
- Maia (*Brit.*) *Oc* XL 14 = 29.
- Maiocarici (*Mesop.*) *Or* XXXVI 36.
- *Malatha (*Palaest.*) *Or* XXXIV 45.
- Mamucensis limes (*Tripol.*) *Oc* XXXI 11 = 26.
- Mannatias (*Armor.*) *Oc* XXXVII 7 = 18.
- Mantua *Oc* IX 26.
- Maratha (*Osrh.*) *Or* XXXV 33.
- Marcianopolis *Or* XI 34.
- Marcis (*Belg. II*) *Oc* XXXVIII 7.
- Marcomanni *Oc* V 49; 50 = 198; 199 = VII 38; VI 22 = 65 = VII 183; XXXIV 24; U XIII 24.
- Margus (*Moes. I*) *Or* XLI 24; 33; 39; U V 3.
- Marinana (*Ualer.*) *Oc* XXXIII 64.
- Marisca u. Transmarisca.
- Marmantarum (*Euphrat.*) *Or* XXXIII 34.
- Marmeridae U XIII 42 = 47.
- Marsonia (*Pann. II*) *Oc* XXXII 43.
- Martenses *Or* VII 5 = 40; *Oc* V 115 = 265 = VII 91; XXXVII 19; XLI 19.
- *Massara (*Mesop.*) *Or* XXXVI 12 = 26.
- Massilia (*Uenn.*) *G* XI 16; *Mass. Graecorum* *Oc* XLII 16.
- Matisco (*Lugd. I*) *G* I 7; *Oc* IX 32.
- Matrica (*Ualer.*) *Oc* XXXIII 15 = 36.
- Matthana (*Syr.*) *Or* XXXIII 9 = 18.
- Mattiaci *Or* V 12 = 53; VI 12 = 53; *Oc* V 20; 61 = 164; 165; 209 = VII 15; 64; 77; *VII 52.
- Mauretania U XIV 1; *cf.* Mauritania.
- Mauri *Or* XXXI 23; XXXII 18; XXXIII 26; XXXIV 21; XXXV 17; XXXVII 17; *Oc* V 54; 55; 73; 74; 84; 118; 203; 204; 221; 222; 233; 268; VI 15; 18 = 58; 61; VII 26; 51; *52; 56; 94; 136; 137; 164; 177; XXXIII 31; XXXIV 23; XXXVII 16; 17; XL 47.
- Mauri Bacuates U XIV 5.
- Mauri Bauares U XIV 4.
- *Mauri Mazices U XIV 3.
- *Mauri Quinquegentiani UXIV 2.
- Mauritania Caesariensis *Oc* I 38; II 39; V 134; XX 7 = 15; XXX 11; UXII 6; P III 7; Mauritania *Oc* XXX 1; dux *Oc* I 38; V 134; dux et praeses *O* XXX 1; 11; 20; praeses *Oc* XX 15.
- Mauritania Sitifensis *Oc* I 99; II 35; XII 25; XX 6 = 14; P III 6; Maur. Tabiainsidiana U XII 7; praeses *Oc* I 99; XX 14; procurator rei privatae per Maur. Sit. *Oc* XII 25.
- Mauritania Tingitania U XI 7; *cf.* Tingitania.
- Ad Mauros (*Nor. rip.*) *Oc* XXXIV 31.
- Maxima Caesariensis *Oc* I 76; III 33; XXIII 3 = 10; U VII 3; Maxima P XI 5; consularis *Oc* I 76; XXIII 10.
- Maxima Sequanorum *Oc* I 109; III 23; XXII 11 = 31; P II 17; *G* IX 1; Sequania U VIII 6; Sequanica *Oc* I 44; Sequanicum *Oc* XII 19; XXXVI 1; 4; praeses *Oc* I 109; XXII 31; dux *Oc* I 44; XXXVI.
- Maximianopolis (*Theb.*) *Or* XXXI 21 = 29; 48.
- *Mazices U XIV 3.
- Mediana (*Osrh.*) *Or* XXXV 10 = 22.
- Mediolana (*Moes. II*) *Or* XI 21.
- Mediolanum (*Ligur.*) *Oc* XI 28; 50; P I 9.
- Mediomatrices (*Belg. I*) *G* V 3; *cf.* Mettis.
- Mefa (*Arab.*) *Or* XXXVII 8 = 19.
- Mefana (*Mesop.*) *Or* XXXVI 25.
- *Meiacariri (*Mesop.*) *Or* XXXVI 36.
- Meldui (*Lugd. Senon.*) *G* IV 9.
- Melitena (*Armen.*) *Or* XXXVIII 6 = 14.
- Memfis (*Aeg.*) *Or* XXVIII 4 = 14.
- Menapii *Or* VIII 3 = 35; *Oc* V 75 = 224 = VII 53; XLI 16.

- Menoia** (*Palaest.*) Or XXXIV 3 = Menochiae 19.
***Mephaat** (*Arab.*) Or XXXVII 8 = 19.
Merenses Or IX 45.
Mesopotamia Or I 47; 93; II 22; XXII 13 = 29; XXXVI 1; 19; 44; U I 17; P VIII 8; praeses Or I 93; dux Or I 47; XXXVI.
Metita (*Armen.*) Or XXXVIII 27.
Mettis (*Belg. I*) Oc XI 59; XII 27; G V 3.
Miliarenes Or XXXI 35; XXXVII 28; XLII 23.
Ad Militare (*Uuler.*) Oc XXXIII 45.
Misenum (*Campan.*) Oc XLII 11.
***Moab** (*Palaest.*) Or XXXIV 14 = 29.
Moahile (*Palaest.*) Or XXXIV 29 = Mohaile 14.
Mochora (*Pont.*) Or XXXVIII 38.
***Moenoenum castrum** (*Palaest.*) Or XXXIV 3 = 19.
Moesia Or XIII 8; cf. Moesia secunda.
Misiarum dioecesis U V 1; cf. Illyricum.
Moesia inferior Or XL 50; U IV 7; P V 7; VI 4; cf. Moesia secunda.
Moesia prima Or I 56; 122; III 17; XLI 1; 11; Moes. superior Or XLI 47; P V 7; Misisia super. Margensis U V 3; praeses Or I 122; dux Or I 56; XLI.
Moesia secunda Or I 52; 115; II 57; XXVI 7 = 14; XL 1; 10; Moes. inferior Or XL 50; U IV 7; P VI 4; Moesia Or XIII 8; praeses Or I 115; dux Or I 52; XL.
Moesia superior Or XLI 47; P V 7; VI 4; U V 3; cf. Moes. prima.
Moesiaci Or XL 24; 25; Oc V 7 = 150 = VII 8.
***Mogaro** (*Pont.*) Or XXXVIII 38.
Mogontiacum u. Magontiacum.
Moleatha (*Palaest.*) Or XXXIV 45.
Mons Aureus u. Aureus mons.
- Mons Iouis** (*Phoen.*) Or XXXII 33.
Montensis limes (*Afr.*) Oc XXV 4 = 22.
Morbio (*Brit.*) Oc XL 6 = 21.
Morini (*Belg. II*); G VI 12; Oc XL 52.
Motha (*Arab.*) Or XXXVII 14 = 3.
Mursa (*Pann. II*); Oc XXXII 52.
Musmagenses Oc VII 105.
Muson (*Aeg.*) Or XXVIII 45.
Mutheos (*Theb.*) Or XXXI 59; *56.
Muticitanus limes (*Maur. Caes.*) Oc XXX 7 = 16.
Naarsafari (*Arab.*) Or XXXVII 28; cf. Afaris.
Naissus Or XI 37.
Naithu (*Aeg.*) Or XXVIII 40.
Namnetes (*Lugd. III*) G III 6; *Oc XXXVII 7 = 18.
Narbo (*Narb. I*) G XV 2; Oc XI 73.
Narbonensis prima Oc I 113; III 27; XXII 15 = 35; U IX 3; P II 3; G XV 1; praeses Oc I 113; XXII 35.
Narbonensis secunda Oc I 114; III 28; XXII 16 = 36; U IX 4; P II 4; G XVI 1; praeses Oc I 114; XXII 36.
Narmunthi (*Aeg.*) Or XXVIII 46.
Nazala (*Phoen.*) Or XXXII 8 = 23.
Nee (*Aeg.*) Or XXVIII 25.
Neia (*Phoen.*) Or XXXII 36.
Nemausus (*Narb. I*) G XV 5.
Nemetacum Oc XLII 40.
Nemetes (*Germ. I*); G VII 4; Oc XLI 6 = 18.
***Neptis** (*Afr.*) Oc XXV 22.
Neocaesarea (*Euphrat.*) Or XXXIII 4 = 26.
Nerucianus tractus Oc I 45; XXXVII 13; limes l. l. 24.
Neruii Or V 6 = 46; Oc V 25 = 170 = VII 121; V 63 = 211 = VII 75; XXXVIII 9; XL 23; 53; 56; XLII 39.
***Neue** (*Phoen.*) Or XXXII 38.
***Nezala** (*Phoen.*) Or XXXII 8 = 23.
***Nibis** (*Theb.*) Or XXXI 41.

- Nicomedia *Or* XI 27; 28.
 Nictrienses *U* XV 4.
 Nilus *Or* XXVIII 9; XXXI 5.
 Nisibis *Or* XXXVI 29.
 Nitnu (*Theb.*) *Or* XXXI 62.
 Norici *Oc* XXXIV 40; 41.
 Noricum mediterraneum *Oc* *I 88; II 33; XI 11; *U* VI 8; *P* V 11; praeses *Oc* *I 88.
 Noricum ripense *Oc* I 40; 69; II 34; V 138; XI 11; XXXIV 13; *P* V 10; Noricus ripariensis *U* VI 7; praeses *Oc* I 89; dux Pannoniae primae et Nor. rip. *Oc* I 40; V 138; XXXIV.
 Nouae (*Moes. I*) *u.* Nouas.
 Nouae (*Moes. II*) *Or* XL 23; 30; 31.
 Nouae (*Pann. II*) *Oc* XXXII 9 = 28; 40.
 Nouaria *Oc* XLII 58.
 Nouarii *U* XV 5.
 Ad Nouas (*Moes. I*) *Or* XLI 10; 23; 34.
 Nouempopolana *Oc* I 112; XXII 14 = 34; XLII 18; 19; *P* II 7; *G* XIV 1; Nouem populi *Oc* III 26; *U* IX 5; praeses *Oc* I 112; XXII 34.
 Nouiodunum (*Scyth.*) *Oc* XXXIX 25; 32; 33.
 Nouiodunus (*Sequan.*) *G* IX 3.
 Nouiomagus (*Belg. II*) *Oc* XLII 41.
 Burgus Nouus (*Dac. rip.*) *Or* XLII 36.
 Numidae *Or* XXVIII 46.
 Numidia *Oc* I 63; II 37; XI 16; XX 4 = 11; *P* III 3; Num. Cirtensis *U* XII 4; consularis *Oc* I 63; XX 11.
 Numidia militiana *U* XII 5; *cf.* Tripolitana.
 Nursia Ualeria *P* I 6; *cf.* Ualeria.
 Oasis maior (*Theb.*) *Or* XXXI 10 = [41] = 55.
 Oasis minor (*Theb.*) *Or* XXXI 56; (*Aeg.*) *Or* XXVIII 12 = 22.
 Occariba (*Syr.*) *Or* XXXIII 8 = 17.
 Occidentis partes *Oc* I 1.
 Oceanus *P* II 14; IV 9.
 Octodurum (*Alp. Grai.*) *G* X 3.
 *Ocurura (*Phoen.*) *Or* XXXII 3 = 18.
 Odiabo (*Ualer.*) *Oc* XXXIII 8 = 29.
 Oescus (*Dac. rip.*) *Or* XLII 26; 33.
 Olenacum (*Brit.*) *Oc* XI, 55.
 Olinone (*Sequan.*) *Oc* XXXVI 3 = Olitione 5.
 *Olotoedariza (*Armeniae*) *Or* XXXVIII 17.
 Ombos (*Theb.*) *Or* XXXI 31 = Ambos 20.
 Castellum Onagrinum (*Pann. II*) *Oc* XXXII 41; 48.
 Oneuatha (*Phoen.*) *Or* XXXII 41.
 Opitergium *Oc* XLII 52.
 Orcades *P* XI 7.
 Oresa (*Syr.*) *Or* XXXIII 14 = 23.
 Orientis partes *Or* I 1
 praefectura *Or* I 2; II 1; 59; *72; praefectus praetorio *U. ll.* dioecesis *Or* I 6; 28; 42; 58; 86; II 2; 8; VII 1; 23; 59; 68; XI 19; 46; XIII 7; XXII 1; 17; 33; 43; *U* I 2; *P* VIII 1; comes *Or* I 28; XXII; magister militum *Or* I 6; VII.
 Orientalis *Or* VI 13; 14 = 54; 55; VII 26; 28; XXXII 44; *Oc* XI 79—83; XII 28.
 *Oriza (*Syr.*) *Or* XXXIII 14 = 23.
 Oroba (*Osrh.*) *Or* XXXV 8 = Oraba 20; Horoba 31.
 *Oruba (*Syr.*) *Or* XXXIII 14 = 23.
 Osismii *u.* Ossismii.
 Osrhoena *Or* I 46; 92; II 21; XXII 12 = 28; XXXV 1; 14; 42; *U* I 18; *P* VIII 10; praeses *Or* I 92; dux *Or* I 46; XXXV.
 Osrhoeni *Or* XXXV 23; *U* XIII 39.
 Ossismii (*Lugd. III*) *G* III 9; *Oc* XXXVII 6 = 17.
 Ossismiacci *Oc* V 118 = 268 = VII 94; XXXVII 17.
 Othona (*Brit.*) *Oc* XXVIII 3 = 13.
 Otthara (*Phoen.*) *Or* XXXII 3 = 18.
 Pacatiana (*Ting.*) *Oc* XXVI 8 = 18.

- Pacatiana *Oc* XLII 27.
 Pacatianenses *Oc* V 81 = 230 = VII 55.
 Pacenses *Oc* XL 29; XLI 15.
 Paetaonium (*Gallaec.*) *Oc* XLII 27.
 Pafenses *Or* XXXVI 26.
 Pafagones *Or* XXXV 29.
 Pafagonia *Or* I 128; XXV 5 = 17; VII 5; PIX 6; corrector *Or* I 128.
 Palaestina *Or* I 45; XXXIV 1; 17; 56; *U* I 10; Siria Palaestina *P* VIII 3; dux *Or* I 45; XXXIV.
 Palaestina (*prima*) *Or* I 59; II 9; XXII 2 = 18; XLIII 1—4; 14; consularis *Or* I 59; XLIII.
 Palaestina salutaris *Or* I 87; II 16; XXII 8 = 24; praeses *Or* I 87.
 Palaestina secunda *Or* I 88; II 17; XXII 7 = 23; praeses *Or* I 88.
 Palaestini *Or* XXXIV 28; 46.
 Palmyra (*Phoen.*) *Or* XXXII 15 = 30.
 Palmyreni *Or* VII 34; XXXI 49; *U* XIII 40
 Pamfyllia *Or* I 65; II 31; XXIV 3 = 12; *U* III 2; *P* VII 8; consularis *Or* I 65.
 Pampanis (*Theb.*) *Or* XXXI 52.
 Pannonia diocesis *Oc* I *51; 82; Pannoniae *U* VI 1; *cf.* Illyricum.
 Pannonia inferior *U* VI 2; *cf.* Pann. secunda.
 Pannonia prima *Oc* I 40; 87; II 32; V 138; XI 11; 25; XXXIV 1; 13; *P* V 3; Pann. superior *U* VI 6; praeses *Oc* I 87; dux Pann. primae et Norici ripensis *Oc* I 40; V 138; XXXIV.
 Pannonia secunda *Oc* I 41; *51; II 29; V 136; XI 10; 46; 47; *P* V 4; Pann. sec. ripariensis *Oc* XXXII 21; Pann. inferior *U* VI 2; Pannonia *Oc* I *51; XXXII 1; consularis *Oc* I 51; dux Pann. sec. ripariensis et Sauiae *Oc* XXXII; *cf.* I 41; V 136.
 Pannonia superior *U* VI 6; *cf.* Pann. prima.
 Pannoniciani *Or* VIII 16 = 48; *Oc* V 6 = 149 = VII 7.
 Pannonicus *Oc* XXXII 55; 56.
 Pannonii *Or* XXVIII 41; *Oc* XXXV 30; 34.
 *Panu (*Theb.*) *Or* XXXI 61.
 *Papa (*Theb.*) *Or* XXXI 52.
 Parembole (*Aeg.*) *Or* XXVIII 10 = 19.
 Parembole (*Pont.*) *Or* XXXVIII 35.
 Parisii (*Lugd. Senon.*) *Oc* XLII 23; 66; *G* IV 8.
 Parrodunum (*Raet.*) *Oc* XXXV 28.
 Parthi *Or* V 40; VI 40; VII 32; XXXV 30; *Oc* VI 25; 30 = 68; 73 = VII 186; 192.
 Parthicus *Or* VII 19 = 55; XXXV 24; XXXVI 29; 30.
 Passerentiacenses *Oc* VI 14 = 57 = VII 175.
 Patauium *Oc* XLII 53.
 Peamu (*Theb.*) *Or* XXXI 61.
 Pelusium (*Aeg.*) *Or* XXVIII 5 = 16.
 *Peos Artemidos (*Theb.*) *Or* XXXI 43.
 *Permun (*Theb.*) *Or* XXXI 61.
 Persae *Or* VI 32; *U* XIII 46.
 Pescla (*Theb.*) *Or* XXXI 44.
 *Petauonium (*Gallaec.*) *Oc* XLII 27.
 Petraei *Or* XXXVIII 27.
 Petriani (*Brit.*) *Oc* XL 45.
 Petrocorii (*Aquit. II*) *G* XIII 7.
 Petuerienses *Oc* XL 31.
 Ph. u. F.
 Picenum *U* X 4; *P* I 8.
 Picenum annonarium u. Flaminia.
 Picenum suburbicarium *Oc* I 58; II 16; XIX 5; consularis *II. II.*
 Pictavi (*Aquit. II*) *G* XIII 6; *Oc* XLII 65.
 Picti *U* XIII 3.
 Pincus (*Moes. I*) *Or* XLI 4 = 18; 12.
 Piniana (*Raet.*) *Oc* XXXV 29.
 Pisidia *Or* I 96; II 34; XXIV 8 = 17; *U* III 9; *P* VII 9; praeses *Or* I 96.
 *Pityus (*Pont.*) = Pithiae *Or* XXXVIII 32.
 *Poeniconon (*Theb.*) *Or* XXXI 49.

- Poisarietemidos (*Theb.*) *Or* XXXI 43.
- Pollentia (*Ligur.*) *Oc* XLII 63.
- Pone Nauata (*Ualer.*) *Oc* XXXIII 47.
- Pons Aeli (*Brit.*) *Oc* XL 34.
- Pons Aeni (*Raet.*) *Oc* XXXV 15; *V 113 = *263 = *VII 39.
- Pontica dioecesis *Or* I 32; 49; 68; 103; II 5; 41; XI 25; 48; XXV 1; 14; 35; *U* II 1; Pontus *P* IX 1; uicarius *Or* I 32; XXV.
- Ponticum mare *C* XVI 10.
- Ponticus *Or* XXXVIII 16.
- Pontus *Or* XIII 8; XXXVIII 15; *P* IX 1.
- Pontus Amasia *P* IX 3; *cf.* Helenopontus.
- Pontus Polemoniacus *Or* I 108; II 47; XXV 11 = 23; *U* II 7; *P* IX 2; praeses *Or* I 108.
- Portus Abucini (*Max. Sequ.*) *G* IX 10.
- Portus Adurni (*Brit.*) *Oc* XXVIII 11 = 21.
- Portus Epatiaci (*Belg. II*) *Oc* XXXVIII 5 = 9.
- Praesentia (*Theb.*) *Or* XXXI 15 = 33.
- Praesidium (*Brit.*) *Oc* XL 4 = 19.
- Praesidium (*Palaest.*) *Or* XXXIV 35; 41.
- Praesidienses *Oc* V *94 = *243 = VII 86; *XXXII 42.
- Praeualitana *Or* I 123; III 19; *U* V 7 = 8; Preualis *P* V 6; Praeu. et pars Macedoniae salutaris *Or* III 19; praeses *Or* I 123.
- Prectis (*Theb.*) *Or* XXXI 57.
- Prista (*Moes. II*) *Or* XI. 3; *cf.* Sexagintaprista.
- Procolitia (*Brit.*) *Oc* XI. 39.
- Proconsularis *Oc* XVIII 3; *P* III 2; *U* XII 2; *cf.* Africa.
- Psinaula (*Theb.*) *Or* XXXI 54.
- Pyramides (*Aeg.*) *Or* XXVIII 6.
- Quadi *Or* XXXI 56; *U* XIII 25.
- Quadratæ (*Ital.*) *Oc* XLII 62.
- Quadratum (*Pann. I*) *Oc* XXXIV 12 = 23.
- Quadriburgium (*Pann. I*) *Oc* XXXIV 6 = 17.
- Quadriburgium (*Valeriae*) *Oc* XXXIII 60.
- Quartensis locus (*Belg. II*) *Oc* XXXVIII 4 = 8.
- *Quinquegentiani *U* XIV 2.
- Quinque prouinciae *Oc* XI 18; XII 14; *cf.* Septem prouinciae.
- Quintani (*Raet.*) *Oc* XXXV 12 = 23.
- Sub Radice (*Thrac.*) *Or* XL 48.
- Raeti *Or* XXVIII 30; XXXVIII 28; *Oc* V 43 = 191 = VII 44; XXXV 23; 27; 28.
- Raetia *Or* XXXV 1; *U* X 10.
- Raetiae *Oc* XXXV 31.
- Raetia prima *Oc* I 43; 92; II 22; V 139; XXXV 13; *P* I 15; praeses *Oc* I 92.
- Raetia secunda *Oc* I 43; 93; II 23; V 139; XI 30; XXXV 13; *P* I 16; praeses *Oc* I 93; dux Raetiae primae et secundae *Oc* I 43; V 139; XXXV 13.
- Raetobarii *Or* V 17 = 58.
- Rasis (*Osrh.*) *Or* XXXV 11 = 23.
- Ratiaria (*Dac. rip.*) *Or* XLII 38; 43; XI 38.
- *Ratumagus (*Lugd. II*) *G* II 2; *Oc* XXXVII 21 = 10.
- Rauenna (*Flamin.*) *Oc* XLII 6; 7; XI 63; *P* I 7.
- Rauracum (*Sequan.*) *G* IX 9.
- Reate (*Ualer.*) *P* I 6.
- Redones (*Lugd. III*) *G* III 4; *Oc* XLII 36.
- Regii *Or* VI 8 = 49; *Oc* V 80 = 229 = VII 32.
- Castra Regina (*Raet.*) *Oc* XXXV 17.
- Contra Reginam (*Moes. I*) *Or* XLI 21.
- Regium (*Aemil.*) *Oc* XLII 60.
- Regium (*Brutt.*) *P* I 14.
- Regulbium (*Brit.*) *Oc* XXVIII 8 = 18.
- Reii (*Narbon. II*) *G* XVI 4.
- Remi (*Belg. II*) *G* VI 2; *Oc* IX 36; XI 34; 56; 76; XLII 42; 67.
- Rene (*Phoen.*) *Or* XXXII 38.
- Renus *U* XV 1; 7; *P* II 11.
- Resaina (*Osrhoene*) *Or* XXXV 30; (*Mesop.*) *Or* XXXVI 20.

- *Resapha (*Euphrat.*) *Or* XXXIII 5=27.
- Rhinocorura (*Aeg.*) *Or* XXVIII 28.
- Rhodanus *Oc* XLII 14.
- Rhodopa *Or* I 114; II 56; XXVI 6=13; XL 45; *U* IV 3; P VI 7; praeses *Or* I 114.
- Ricti (*Pann. II*) *Oc* XXXII 17=36.
- Rigomagus (*Alp. marit.*) *G* XVII 4.
- Ripa alta (*Ualer.*) *Oc* XXXIII 27; 20=41; *cf.* Alta ripa.
- Ripaltha (*Mesop.*) *Or* XXXVI 16; 33.
- Riparensis prouincia (*Galliae*) *Oc* XLII 43.
- *Risapha (*Euphrat.*) *Or* XXXIII 5=27.
- *Riscipha (*Mesop.*) *Or* XXXVI 13=30.
- *Ritti (*Pann. II*) *Oc* XXXII 17=36.
- Rizena *Or* XXXVIII 17.
- Robatha (*Palaest.*) *Or* XXXIV 11=*27.
- Rodumnensis tractus *Oc* XLII 68.
- Roma *Oc* I 4; 24; IV 1; XI 13; 29; 41; 51; XII 9; 23; XIX 1; *C* I 2; *P* I 4; praefectus urbis Romae *Oc* I 4; IV; dioecesis urbis Romae *Oc* I 24; XI 13; XII 9; 23; XIX 1; *cf.* Suburbicae regiones; uicarius *Oc* I 24; XIX; rationalis summorum *Oc* XI 13; rationalis rei privatae *Oc* XII 9; procurator rei priuatae *Oc* XII 23.
- Romanenses *Oc* V 124=274=VII 106.
- Romani *Or* XXXI 59; XXXVIII 34; *Oc* XXXII 59; *U* XV 7.
- Rosapha (*Euphrat.*) *Or* XXXIII 5=27.
- Rotomagus (*Lugd. II*) *G* II 2; *Oc* XXXVII 10=21.
- Rugi *U* XIII 5=31.
- Ruteni (*Aquit. I*) *G* XII 4.
- Rutupiae (*Brit.*) *Oc* XXVIII 9=*19.
- Sabaia (*Palaest.*) *Or* XXXIV 9=23; *cf.* Asabaia.
- Sabaria (*Pann. I*) *Oc* XI 25; V 9=152=VII 82.
- Sabbu (*Armen.*) XXXVIII 3=11.
- Sabini *Oc* V 47=195=VII 22.
- Sabure (*Palaest.*) *Or* XXXIV 28.
- *Sabus (*Armen.*) *Or* XXXVIII 3=11.
- Sacidaua (*Scyth.*) *Or* XXXIX 12; *cf.* Sucidaua.
- *Safenses *Or* XXXVI 26.
- Saii (*Lugd. II*) *G* II 6.
- Sala (*Ting.*) *Oc* XXVI 7=*17.
- Saletio (*Magunt.*) *Oc* XLI 3=15.
- Salii *Or* V 10=51; *Oc* V 29=177=VII 67; V 62=210=VII 129.
- *Salinae (*Alp. marit.*) *G* XVII 5.
- Salona (*Dalmat.*) *Oc* IX 22; XI 23; 46; 66.
- Salsouia (*Scyth.*) *Or* XXXIX 26.
- Salthatha (*Phoen.*) *Or* XXXII 5=20.
- *Salua (*Ualer.*) *Oc* XXXIII 3=24; 10=31.
- Salutaria (*Euphrat.*) *Or* XXXIII 31.
- Sambricus *Oc* XXXVIII 8.
- Samnium *Oc* I 94; II 24; XIX 11; [XLII 60] *P* I 12; praeses *Oc* I 94; XIX 11.
- *Sancitus (*Tripol.*) *Oc* XXXI 16=31.
- Sanisio (*Alp. marit.*) *G* XVII 6.
- Santones (*Aquit. II*) *G* XIII 5.
- Sapaudia *Oc* XLII 15; 17.
- *Sapphuria (*Palaest.*) *Or* XXXIV 28.
- Saraceni *Or* XXVIII 17; XXXII 27; 28.
- Sarcitanus limes (*Tripol.*) *Oc* XXXI 16=31.
- Sardes (*Lyd.*) *Or* XI 30.
- Sardinia *Oc* I 96; II 26; XI 14; XIX 12; *P* I 18; praeses *Oc* I 96; XIX 12.
- Sarmatae *Or* XXVIII 26; *Oc* XL 54; XLII 46—70; *U* XIII 29.
- Satala (*Armen.*) *Or* XXXVIII 13.
- Sauaria (*Pann. I*) *Oc* XI 25; V 9=152=VII 82.
- Sauia *Oc* I 83; II 30; XI 10; 24; XII 21; XXXII 21; *P* V 12; Sauensis *U* VI 3; corrector *Oc* I 83; dux Pannoniae secundae et Sauiae *Oc* XXXII 21.

- Saxones *Or* XXXII 37; *U* XIII 7.
 Saxonium litus per Britannias
Oc I 36; V 132; XXVIII 1;
 12; in tractu Armorico *Oc*
 XXXVII 2=14; in Belgica se-
 cunda *Oc* XXXVIII 3=7.
 Scampenses *Or* IX 48.
 *Scarabantia (*Pann. I*) *Oc* XXXIV
 30.
 Scenae extra Gerasa (*Aeg.*) *Or*
 XXVIII 29.
 Scenae Mandrorum (*Aeg.*) *Or*
 XXVIII 26.
 Scenae Ueteranorum (*Aeg.*) *Or*
 XXVIII 17; 30.
 Sciri *U* XIII 32; **Oc* VII 204.
 Scoti *U* XIII 2.
 Scupenses *Or* IX 43.
 Scythae *Or* VI 4=44; *U* XIII
 34
 Scythia *Or* I 53; 116; II 58;
 XIII 8; XXVI 8=15; XXXIX
 1; 11; 43; [*P* V 16] *U* IV 6;
 Scythia inferior *P* VI 5; prae-
 ses *Or* I 116; dux *Or* I 53;
 XXXIX.
 Scythicus *Oc* XXXIII 23; XXXIX
 22; 24; 35.
 Sebaste *Or* XXXIV 22.
 Sebastopolis (*Pont.*) *Or* XXXVIII
 36.
 Secundaeforum limes (*Afr.*) *Oc*
 XXV 33.
 Secundarum (*Pann. II*) *Oc* XXXII
 8=27.
 Securisca (*Moes. II*) *Or* XL 5=11.
 Segedunum (*Brit.*) *Oc* XL 33.
 Segestero (*Narb. II*) *G* XVI 7.
 Seguntiensis *Oc* V 65=213=VII
 49.
 *Sele (*Aeg.*) *Or* XXVIII 27.
 *Selinum (*Theb.*) *Or* XXXI 60.
 Selle (*Aeg.*) *Or* XXVIII 27.
 Senones (*Lugd. Senon.*) *G* IV 2.
 Senonia u. Lugdunensis Senonia.
 *Sephoris (*Palaest.*) *Or* XXXIV
 28.
 Septem provinciae (*diocesis Gal-
 liae meridionalis*) *G* XI 1; Uien-
 nensis *U* IX 1; Quinque pro-
 vinciae *Oc* XI 18; XII 14; rati-
 onalis summarum *Oc* XI 18;
 rationalis rei priuatae *Oc* XII
 14; *Gallia tota nomine septem
 prouinciarum nuncupata* *Oc* I
 28; III 3; 14; XXII 1; 20; ui-
 carius *Oc* I 28; XXII.
 Sequani *Oc* V 44=192=VII 43;
 XXXV 33.
 Sequania *U* VIII 6; Sequanica
Oc I 44; Sequanicum *Oc* XII
 19; XXXVI 1; 4; dux *Oc* I
 44; XXXVI; *cf.* Maxima Se-
 quanorum.
 Seriane (*Syr.*) *Or* XXXIII 7=16.
 Seruitium (*Sauia*) *Oc* XXXII 55.
 Seueri burgus (*Theb.*) *Or* XXXI
 63.
 Sexagintaprista (*Moes. II*) *Or* XL
 *3=14; 32.
 Sicilia *Oc* I 60; II 18; XI 14;
 68; XII 10; 17; XIX 6; *P* I
 17; consularis *Oc* I 60; XIX
 6; rationalis rei priuatae *Oc*
 XII 10; procurator rei priuatae
Oc XII 17.
 *Sile (*Aeg.*) *Or* XXVIII 27.
 Silili (*Theb.*) *Or* XXXI 60.
 Siluana (*Armen.*) *Or* XXXVIII
 8=19.
 Siluanectes (*Belg. II*) *Oc* XLII
 42; *G* VI 9.
 Sina Iudaeorum (*Osrb.*) *Or* XXXV
 7=19.
 Singidunum (*Moes. I*) *Or* XLI
 30.
 Siosta (*Dac. rip.*) *Or* XLII 40;
cf. Sostica.
 Sirmium (*Pann. II*) *Oc* IX 18;
 XI 47; XXXII 49; 50; 54;
P V 3.
 Siscia (*Sauia*) *Oc* XI 24; 39;
 XXXII 56; 57.
 Sisila (*Armen.*) *Or* XXXVIII 30.
 Sitifis u. Mauritania Sitifensis.
 Solenses *Or* VIII 2=34; 18=50;
 XXXIX 13; XL 12; *Oc*
 XL 28.
 Solinienses (*Alp. marit.*) *G* XVII
 5.
 Solua (*Ualer.*) *Or* XXXIII 3=24;
 10=31.
 Sophanene *P* VIII 11.
 Sosteos (*Aeg.*) *Or* XXVIII 33.
 Sostica *Or* XLII 41; *cf.* Siosta.
 Speluncae (*Arab.*) *Or* XXXVII
 6=18.
 Ad Statuas (*Ualer.*) *Oc* XXXIII
 21=42; 47.

- Stobenses *Or VIII* 12 = 44.
 Stradensis *Or XLI* 39.
 Submuntorium (*Raet.*) *Oc XXXV*
 5 = 16; 18.
 Sub Radice (*Thrac.*) *Or XL* 48.
 Suburbicariae regiones *Oc XII*
 9; urbicariae regiones *Oc XII*
 24; *cf.* Roma; Picenum.
 Sucidaua (*Dac. rip.*) *Or XLII* 39.
 Sucidaua (*Moes. II*) *Or XL* 7 =
 17; *(*Scyth.*) *Or XXXIX* 12.
 Suebi *Oc XLII* 34; 35; *42; 44;
 U XIII 19.
 *Suenenses *Or XXXI* 65; *cf.*
 Syene.
 Suessiones (*Belg. II*) *G VI* 3;
 Oc IX 35.
 *Sugambri *Or XXXI* 66.
 Suissa (*Armen.*) *Or XXXVIII* 23.
 Sura (*Euphrat.*) *Or XXXIII* 6
 = 28.
 Syce *C VII* 4; 11; *XIV* 2.
 Syene (*Theb.*) *Or XXXI* 14 = 35;
 65.
 Syracusae *Oc XI* 68.
 Syri *Oc VII* 204.
 Syria *Oc I* 44; 61; *II* 11; *XXII*
 4 = 20; *XXXIII* 1; 15; 43;
 Syria Coele *U I* 12; *P VIII* 2;
 consularis *Or I* 61; dux Syriae
 et Eufkratensis *Or I* 44; *XXXIII*.
 Syria Palaestina *P VIII* 3; *cf.*
 Palaestina.
 Syria Phoenice *P VIII* 4; *cf.*
 Foenice.
 Syria salutaris *Or I* 91; *II* 20;
 XXII 11 = 27; praeses *Or I* 91.
 Tabernae (*Mogont.*) *Oc XLI* 4 =
 16.
 Tabernae (*Tingit.*) *Oc XXVI* 9 =
 19.
 Tablariense castellum (*Armen.*)
 Or XXXVIII 25.
 Tablatensis limes (*Afr.*) *Oc XXV*
 13 = 31.
 Tacasiria (*Aeg.*) *Or XXVIII* 39.
 Taifali *Or V* 31; *Oc VI* 16 = 59;
 VII 205; *XLII* 65; *U XIII*
 26 = 35.
 Talalatensis limes (*Tripol.*) *Oc*
 XXXI 3 = 18.
 Talamonium (*Scyth.*) *Or XXXIX*
 10 = 18.
 Taliata (*Moes. I*) *Or XLI* 27; 35.
 Tamalleni (*Afr.*) *Oc XXV* 3 = 21.
 Tamalluma (*Afr.*) *Oc XXV* 10 =
 28.
 Tamucus (*Ting.*) *Oc XXVI* 3 =
 13.
 Tangensis limes (*Afr.*) *Oc XXV*
 16 = Taugensis 34.
 Tarba (*Palaest.*) *Or XXXIV* 40.
 Tarentum (*Calabr.*) *Oc XI* 65;
 P I 13.
 Tarraconensis *Oc I* 102; *III* 10;
 XXI 12; *XLII* 31; *U XI* 6;
 P IV 2; praeses *Oc I* 102;
 * *XXI* 12.
 Tarsus *Or XXIX* 4.
 Taugensis limes (*Afr.*) *Oc XXV*
 34 = Tangensis 16.
 Taurini *Oc XLII* 56.
 Taurunum (*Pann. II*) *Oc XXXII*
 19 = 38; 43; *V* 111 = 261.
 Taurus *Or XXIX* 5; *P VIII* 6.
 Tautantum (*Ualer.*) *Oc XXXIII*
 55.
 Teglicium (*Moes. II*) *Or XL* 25.
 Tegra (*Moes. II*) *Or XL* 9 = 15.
 Telo *Oc XI* 72.
 *Tencteri *U XV* 4.
 Tentyra (*Theb.*) *Or XXXI* 8 = 25.
 *Terenuthis (*Aeg.*) *Or XXVIII*
 24.
 *Terenuthis (*Theb.*) *Or XXXI* 56.
 Terioli (*Raet.*) *Oc XXXV* 11 =
 22; 31.
 Tertona *Oc XLII* 57.
 Teruingi *Or VI* 20 = 61.
 Teutiburgium (*Pann. II*) *Oc*
 XXXII 4 = 23; *11 = *30; 47..
 Teutoniciani *Oc XLII* 33.
 *Thaiman (*Palaest.*) *Or XXXIV*
 46.
 Thainatha (*Arab.*) *Or XXXVII* 29.
 Thalamonium (*Scyth.*) *Or XXXIX*
 10 = 18.
 Thama (*Phoen.*) *Or XXXII* 44.
 Thamallensis limes (*Afr.*) *Oc XXV*
 3 = 21.
 Thammallomensis limes (*Afr.*) *Oc*
 XXV 10 = 28.
 Thamana (*Palaest.*) *Or XXXIV*
 46.
 *Thamara (*Palaest.*) *Or XXXIV*
 40.
 Thamudeni *Or XXVIII* 7 = 17;
 XXXIV 22.
 *Thana (*Palaest.*) *Or XXXIV* 46.

- Thannuris (*Mesop.*) *Or* XXXVI 17 = 28; XXXV 31.
- *Thantia (*Arab.*) *Or* XXXVII 29.
- Thaubastis (*Aeg.*) *Or* XXVIII 39.
- Thebae (*Theb.*) *Or* XXXI 12 = 38; *C* VI 12.
- Thebaei *Or* VII 10; 11 = 45; 46; VIII 4; 5 = 36; 37; XXXI 32; *Oc* V 11 = 154 = VII 29.
- Thebais *Or* I 41; 83; II 27; XXIII 4 = 11 [XXVIII 18] XXXI 1; - 22; 68; 75; XLIV 1; 3 = 5; 15; *U* I 5; *P* X 4; praeses *Oc* I 83; XLIV; dux *Or* I 41; XXXI.
- *Thebeta *Or* XXXVI 27.
- Thelsee (*Phoen.*) *Or* XXXII 13 = 28.
- Thentettanus limes (*Tripol.*) *Oc* XXXI 4 = 19.
- Theodosiopolis (*Mesopotam.*) *Or* XXXVI 4 = 20.
- Theraco (*Theb.*) *Or* XXXI 58.
- Thessalia *Or* I 118; III 11; *U* V 8; *P* V 20; praeses *Or* I 118.
- Thessalonice *Or* XI 36.
- Theui *U* XIII 43
- Thibithenses *Or* XXXVI 27.
- Thilbisme (*Mesop.*) *Or* XXXVI 14 = 27.
- Thillacama (*Osrh.*) *Or* XXXV 27.
- Thillafica (*Osrh.*) *Or* XXXV 29.
- Thillazamana (*Osrh.*) *Or* XXXV 21 = Thillazamara 9 = Thillazamana 32.
- Thinunepsi (*Aeg.*) *Or* XXVIII 31.
- Thmou (*Theb.*) *Or* XXXI 46.
- *Thornia (*Palaest.*) *Or* XXXIV 46.
- *Thou (*Aeg.*) *Or* XXVIII 41.
- Thraces *Or* VI 19 = 60; XXVIII 45; XXXVII 31; 32; *Oc* XXXII 59; XL 50.
- Thraciae dioecesis *Or* I 7; 33; 51; 71; 112; VIII 1; 23; 54; 62; XI 31 = 33; 49; XXVI 1; 9; 25; *P* VI 1; Thracia *Or* II 6; 52; *U* IV 1; uicarius *Or* I 33; XXVI; magister militum *Or* I 7; VIII.
- Thracia prouincia *Or* I 73; II 54; XXVI 4 = 11; XL 47; *U* IV 4; Thracia prima *P* VI 2; consularis *Or* I 73.
- Thracia secunda *P* VI 3; *cf.* Haemimontus.
- Tiberis *Oc* IV 6.
- Ticenum *Oc* IX 28.
- *Tigra (*Moes. II*) *Or* XL 9 = 15.
- Tigris *Or* VII 22 = 58; XXXVI 6; *P* VIII 8.
- Tigrisienses *Oc* XL 22.
- Tillibarensia castra (*Afr.*) *Oc* XXV 15 = 33; —sis limes (*Tripol.*) *Oc* XXXI 6 = 21.
- Timacenses *Or* IX 40.
- Tingitania *Oc* I 33; 104; III 12; V 129; VII 135; 206; XXI 14; XXVI 1; 11; Tingitana *P* IV 8; Mauritania Tingitania *U* XI 7; praeses *Oc* I 104; XXI 14; comes *Oc* I 33; V 129; VII 135; 206; XXVI.
- Tingitanus *Or* XXVIII 31.
- Tintiberitanus limes (*Tripol.*) *Oc* XXXI 9 = 24.
- *Tmou (*Theb.*) *Or* XXXI 46.
- *Tmunepsi (*Aeg.*) *Or* XXVIII 31.
- Tohu (*Aeg.*) *Or* XXVIII 41.
- Toloha (*Palaest.*) *Or* XXXIV 34.
- Tolosates (*Narb. I*) *G* XV 3.
- Tornacum *u.* Turnacum.
- Touia (*Osrh.*) *Or* XXXV 28.
- Transacincio (*Ualer.*) *Oc* XXXIII 65.
- Transalba (*Dac. rip.*) *Or* XLII 23.
- Transdierna (*Dac. rip.*) *Or* XLII 29; *cf.* Zerna.
- Transdrometa (*Dac. rip.*) *Or* XLII 35.
- Transluco (*Dac. rip.*) *Or* XLII 27.
- Transmarisca (*Moes. II*) *Or* XL 23; 34; 35.
- Transtigitani *Or* VII 22 = 58.
- Trapezus (*Pont.*) *Or* XXXVIII 9 = 16.
- Tres prouinciae *Oc* XI 14; rationalis summarum *l. l.*
- Treueri (*Belg. I*) *G* V 2; *P* II 9; Triberi *Oc* IX 37; 38; XI 35; 44; 58; 77; XII 26.
- Tricasses (*Lugd. Senon.*) *G* IV 6.
- Tricastini (*Uicenn.*) *G* XI 9.
- Tricomia (*Arab.*) *Or* XXXVII 4 = 15.
- Tricornium (*Moes. I*) *Or* XLI 5 = 14; 22; 28.



- Trimammium (*Moes. II*) Or XL 20.
- Trimithis (*Theb.*) Or XXXI 56.
- Tripolis Oc II 40; P III 5; Tripolitana Oc I 39; 100; V 135; XI 70; XX 5=13; XXXI 1; 17; Numidia militiana U XII 5; praeses Oc I 100; XX 13; dux Oc I 39; V 135; XXXI.
- Troadensis C VI 15; XIII 9
- Trosmis (*Scyth.*) Or XXXIX 23; 29; 31.
- Tubantes Or VI 10=51; Oc V 28=176=VII 123; U XV 3.
- Tubuniensis limes (*Afr.*) Oc XXV 7=25.
- Tubusubditanus limes (*Afr.*) Oc XXV 9=27.
- Tullum (*Belg. I*) G V 4.
- Tungrecani Oc V 5=148=VII 6; XXVIII 14.
- Tungri (*Germ. II*) G VIII 2; Oc XLII 43; V 174=VII 41; V 71=219=VII 50; XL 40.
- Tunnochel (*Brit.*) Oc XL 51.
- Turba (*Nouempop.*) G XIV 11
- *Turdetani U XIV 7.
- Turini U XIV 7.
- Turnacum (*Belg. II*) G VI 8; Oc XI 57; XXVIII 15.
- Turoni (*Lugd. III*) G III 2.
- Tuscia et Umbria Oc I 57; II 15; XIX 4; UX 5; P I 4; consularis Oc I 57; XIX 4.
- Tyrrhenum mare P I 17-19.
- Tzani Or VIII 17=*49; XXXI 62.
- Uade Afaris (*Arab.*) Or XXXVII 34; cf. Naarsafari.
- Ualenses (*Alp. Grai.*) G X 3.
- Ualentia Oc I 77; III 34; XXIII 4=11; Ualentiniana P XI 6; consularis Oc I 77; XXIII 11.
- Ualentia (*Pont.*) Or XXXVIII 33.
- Ualentia (*Uien.*) G XI 8.
- Ualera (*Italiae*) Oc I 95; II 25; XIX 14; P I 6; praeses Oc I 95; XIX 14.
- Ualera (*Pannoniarum*) Oc XI 11; XXXIII 1; U VI 5; P V 5; Ualera ripensis Oc I 42; V 137; XXXIII 23; rationalis summorum Pannoniae primae, Ualerae, Norici mediterranei et ripensis Oc XI 11; dux Ualer. rip. Oc I 42; V 137; XXXIII.
- Uallatum (*Raet.*) Oc XXXV 6=17; 26.
- Uallenses (*Alp. Grai.*) G X 3.
- Uallis Alba (*Phoen.*) Or XXXII 42.
- Uallis Diocletiana (*Phoen.*) Or XXXII 43.
- Ualtha (*Arab.*) Or XXXVII 33.
- Uandali U XIII 28; Uandili Or XXVIII 25.
- Uangiones (*Germ. I*) G VII 5; Oc XLI 8=20.
- Uappincum (*Narb. II*) G XVI 6.
- Uarensis limes (*Tripol.*) Oc XXXI 13=28.
- Uariana (*Dac. rip.*) Or XLII *9=*18; *31.
- Uasates (*Nouempop.*) G XIV 10.
- Uasio (*Uien.*) G XI 10.
- Ueceta (*Narb. I*) G XV 7.
- Uelau (*Aquit. I*) G XII 9; *Oc XLII 68.
- Ueleia (*Tarrac.*) Oc XLII 32.
- Uemania (*Raet.*) Oc XXXV 19; 33.
- Uenaxamodorum (*Raet.*) Oc XXXV 27.
- Uenetes (*Ital.*) Oc XLII 4.
- Ueneti (*Lugd. III*) G III 8; Oc XXXVII 16=5.
- Uenetia et Histria Oc I 53; XI 67; U X 2; P I 10; Uenetia Oc II 11; *XI 27; consularis Oc I 53.
- Uenetia inferior Oc XI 49; XLII 3.
- Uenta (*Brit.*) Oc XI 60.
- *Uenusia (*Apul.*) Oc XI 52.
- Ueranoca (*Phoen.*) Or XXXII 40.
- Uercellae Oc XLII 59.
- Ueriaraca (*Phoen.*) Or XXXII 34.
- Uerodunum (*Belg. I*) G V 4.
- Uerofabula (*Phoen.*) Or XXXII 37.
- Ueromandui (*Belg. II*) G VI 5.
- Uerona Oc IX 25; *XLII 54.
- *Uersaminum castrum (*Palaest.*) Or XXXIV 10=22.
- Uerterae (*Brit.*) Oc XL 11=26.
- Uesontio (*Sequan.*) G IX 2; *Oc XXXVI 3=5.
- Ueterocaria (*Palaest.*) Or XXXIV 28=Ueterocania 13.

- Uetusalina (*Ualer.*) *Oc* XXXIII
16 = 37.
- Uiamata (*Thrac.*) *Or* XL 48.
- Uicus Iulius (*Mogont.*) *Oc* XLI
5 = 17.
- Uienna (*Uienn.*) *G* XI 3; *Oc* XI
62; XLII 14.
- Uiennensis dioecesis *U* IX 1; *cf.*
Septem prouinciae.
- prouincia *Oc* I 69; III 15; XI
54; XXII 3 = 22; *U* IX 2; *P*
II 2; *G* XI 2; consularis *Oc*
I 69; XXII 22.
- Uimania (*Raet.*) *Oc* XXXV 19;
33.
- Uiminacium (*Moes. I*) *Oc* XLI
7 = 16; 31; 38.
- Uincentia (*Ualer.*) *Oc* XXXIII
59; XLI 36.
- Uindausca (*Uienn.*) *G* XI 12.
- Uindelicensis *Oc* XI 30.
- Uindobala (*Brit.*) *Oc* XL 36.
- Uindobona u. Uindomana.
- Uindolana (*Brit.*) *Oc* XL 41.
- Uindomana (*Pann. I*) *Oc* XXXIV
25; 28.
- Uindonissa (*Sequan.*) *G* IX 5.
- Uingium (*Mogont.*) *Oc* XLI 10 =
22.
- Uinidi *U* XIII 37.
- *Uinouia (*Brit.*) *Oc* XL 6 = 21.
- Uintio (*Alp. marit.*) *Oc* XVII 9.
- Uirosidum (*Brit.*) *Oc* XL 56.
- Uisi *Or* V 20 = 61.
- Uiuarium (*Uienn.*) *G* XI 6; *Oc*
XII 27.
- Ulpiana *Or* IX 44.
- Ulucitra (*Rhodope*) *Or* XL 46.
- Umbria u. Tuscia.
- Urbicariae regiones u. Suburbi-
cariae regiones.
- Ursaria *Oc* V 95 = 244 = VII 85;
*VII 104; XXXIII 47; XXXV
20; XXXVII 21.
- Usipii *U* XV 2.
- Uto (*Dac. rip.*) *Or* XLII 21 =
Lito 8.
- *Uxelodunum (*Brit.*) *Or* XL 49.
- Ysiportus (*Pont.*) *Or* XXXVIII
34.
- Zabdeni *Or* XXXVI 36.
- Zabensis limes (*Afr.*) *Oc* XXV
8 = 26.
- *Zadagatta (*Palaest.*) *Or* XXXIV
8 = 24.
- *Zamartha (*Osrh.*) *Or* XXXV 33.
- *Zanaatha (*Palaest.*) *Or* XXXIV
8 = 24.
- Zerna (*Dac. rip.*) *Oc* XLII 29; 37.
- Zeugitana *U* XII 2; *cf.* Africa.
- Ziganne (*Pont.*) *Or* XXXVIII 37.
- Ziza (*Arab.*) *Or* XXXVII 7 = 16.
- Zmirna (*Moes. I*) *Or* XLI 37.
- Zoara (*Palaest.*) *Or* XXXIV 7 =
26.
- Zodocatha (*Palaest.*) *Or* XXXIV
8 = 24.
- Burgus Zonus (*Dac. rip.*) *Or* XLII
28.

MAGISTRATUS ET OFFICIA.

- Ab actis *Or* II 64; III 25; XX
14; XXI 11; XXII 38; XXIII
20; XXIV 25; XXV 31; XXVI
21; XXIX 15; XLIII 11;
XLIV 12; *Oc* II 48; III 43;
IV 23; XVIII 11; XIX 21;
XX 21; XXI 21; XXII 45;
XXIII 21; XLIII 11; XLIV
12; XLV 12.
- Adiutor *Or* II 62; III 23; VIII
64; XI 41; 43; XVII 9; XX
12; XXI 10; XXII 37; XXIII
18; XXIV 24; XXV 30; XXVI
20; XXVIII 51; XXIX 14;
XXX 3; XXXI 71; XXXII
49; XXXIII 40; XXXIV
53; XXXV 39; XXXVI 41;
XXXVII 40; 49; XXXVIII 43;
XXXIX 40; XL 41; XLI 44;
XLII 48; XLIII 9; XLIV 10;
Oc I 46; III 41; IV 21; V
279; VI 91; VII 115; IX 41;

- 42; XV 10; XVIII 10; XIX 20; XX 23; XXI 23; XXII 47; XXIII 23; XXV 40; XXVI 26; XXVIII 27; XXIX 10; XXX 25; XXXI 37; XXXII 63; XXXIII 70; XXXIV 51; XXXV 39; XXXVI 10; XXXVII 34; XXXVIII 14; XL 61; XLI 30; XLII 9; XLIV 11; XLV 11; adiutor de scola notariorum *Or* XVIII 6; adiutores *Or* II 70; III 31; *Oc* II 54; III 49; IV 30; XVI 6; adiutores de scriniis, quos uoluerit (*quaestor*) *Or* XII 6; adiutores electi de scriniis *Or* XIX 14; adiutores memoriales de scriniis diuersis *Oc* X 6; adiutores numerariorum *Or* *XXVIII 49; XXX 1; XXXI 70; XXXII 47; XXXIII 38; XXXIV 51; XXXV 37; XXXVI 39; XXXVII 39; 48; XXXVIII 41; XXXIX 38; XL 39; XLI 42; XLII 46.
- Admissionales *Oc* IX 14; officium admissionum *Or* XI 17.
- Agentes in rebus; scola agentum in rebus et deputati eiusdem scholae *Or* XI 11; *Oc* IX 9; officium de scola agentum in rebus *Or* XI 40; *Oc* IX 40; princeps de scola ag. in reb. *Or* XXVI 17; XXXI 69; XXXII 46; XXXIV 50; XXXV 36; XXXVI 38; XXXVII 37; XXXVIII 40; princ. de sc. ag. in reb. ducenarius *Or* XXI 6; XXII 34; XXIII 16; XXIV 21; XXV 27; XXVIII 48; *Oc* XVIII 5; XIX 16; XX 17; ex ducenariis *Oc* XXI 17; XXII 41; XXIII 17.
- A libellis *Or* XXI 13; XXII 40; XXIX 16; XLIII 12; *XLIV 13; a lib. siue subscribendarius *Or* XXVIII 52; XXX 4; XXXI 73; XXXII 50; XXXIII 41; XXXIV 54; XXXV 40; XXXVI 42; XXXVII 41; XXXVIII 44; XXXIX 41; XL 42; XLI 45; XLII 49; a lib. siue regerendarius *Or* XXXVII 50; quarto loco libellos tractat *Or* XIII 34.
- Apparitores *Or* V 74; VI 77; VII 67; VIII 61; IX 56; XXI *Oc* 14; V 281; VI 93; VII 117; *cf.* officiales, cohortalini.
- Cancellarii *Oc* IX 15.
- Castrensium *Or* XVII 1; 2; 6; *Oc* XV 3; 7; castr. sacri palatii *Or* I 19; *Oc* I 17; XV 1.
- Censuales *Oc* IV 31.
- Centenarius portus *Oc* IV 16.
- Chartularius et scrinium ipsius *Or* XVII 10; *Oc* XV 11.
- Cohortalini, quibus non licet ad aliam transire militiam sine annotatione clementiae principalis *Or* XLIII 13; XLIV 14; *Oc* XLIII 13; XLIV 14; XLV 14.
- Collegiati, qui e diuersis corporibus ordinati incendiorum solent casibus subuenire *C* II 25; *cf.* III 21; IV 21; V 24; VI 30; VII 21; VIII 26; IX 20; X 19; XI 24; XII 22; XIII 22; XIV 22; *XV 26; XVI 46.
- Comes u. Comes rei militaris.
- Comes auri *Oc* XI 6.
- Comes commerciorum per Illyricum (*praefecturam*) *Or* XIII 9; (*dioecesis*.) *Oc* XI 86; per Moesiam, Scythiam et Pontum *Or* XIII 8; per Orientem et Aegyptum *Or* XIII 7.
- Comes domesticorum equitum *Or* I 15; XV; *Oc* I 13; XIII.
- Comes domesticorum peditum *Or* I 16; XV; *Oc* I 14; XIII.
- Comes et magister equitum *Oc* VI 41; *cf.* magister militum.
- Comes et rationalis summarum Aegypti *Or* XIII 12.
- Comes formarum *Oc* IV 5.
- Comes Gildoniaci patrimonii *Oc* XII 5.
- Comes largitionum Italicianarum *Oc* XI 7; com. larg. per Illyricum *Oc* XI 4; com. titularum largitionum per Africam *Oc* XI 8; comites largitionum per omnes dioeceses *Or* XIII 5.
- Comes largitionum priuatarum *Oc* XII 4.
- Comes limitis *Or* XXVIII 1; *Oc* V 126; *cf.* comes rei militaris.

- Comes metallorum per Illyricum
Or XIII 11.
- Comes portus *Oc* IV 7.
- Comes rei militaris *Or* I 35; [II 14]; XXVIII 13; XXIX 6; *Oc* I 30; comes limitis *Or* XXVIII 1; *Oc* V 126; comes *passim*; com. per — *Or* XXVIII 13; XXIX 1; 6; *cum genetiuo nominis prouinciae passim*; comes Aegypti *Or* I 36; XXVIII; Africae *Oc* I 32; V 128; VII 140; 179; XXV; tractus Argenteratensis *Oc* I 34; V 130; XXVII; Britanniarum *Oc* I 35; V 131; VII 153; 199; XXIX; litoris Saxonici per Britannias *Oc* I 36; V 132; XXVIII; Hispaniae *Oc* VII 118; Illyrici *Oc* VII 40; Isauriae *Or* I 37; XXIX; Italiae *Oc* I 31; V 127; XXIV; Tingitaniae *Oc* I 33; V 129; VII 135; 206; XXVI; comes rei militaris per Isauriam et praeses *Or* XXIX 6.
- Comes rerum priuatarum *Or* I 13; XIV 2; 8; 15; *Oc* I 12; XII 3; 30; com. priuatarum *Or* XIV 1; *Oc* XII 1.
- Comes riparum et aluei Tiberis et cloacarum *Oc* IV 6.
- Comes sacrarum largitionum *Or* I 12; XIII 4; 21; *Oc* *I 11; XI 1; 3; 87; com. largitionum *Or* XIII 1; 35.
- Comes titulorum largitionalium per Africam *Oc* XI 8; *cf.* comes largitionum.
- Commentariensis *Or* II 63; III 24; V 71; VI 74; VII 63; VIII 58; IX 53; XX 13; XXI 8; XXII 36; XXIII 19; XXIV 23; XXV 29; XXVI 19; XXVIII 50; XXIX 12; XXX 2; XXXI 72; XXXII 48; XXXIII 39; XXXIV 52; XXXV 38; XXXVI 40; XXXVII 39; 47; XXXVIII 42; XXXIX 39; XL 40; XLI 43; XLII 47; XLIII 8; XLIV 9; *Oc* II 47; III 42; IV 22; V 2; 8; VI 90; VII 113; XVIII 9; XIX 19; XX 20; XXI 20; XXII 44; XXIII 20; XXXII 64; XXXIII 69; XXXIV 50; XXXVIII 13; XLIII 10; XLIV 10; XLV 10; comm. ex officiis magistrorum militum alternis annis *Oc* XXV 41; XXVI 23; XXIX 7; XXX 23; XXXI 35; XXXV 38; XXXVII 33; XL 59; ex officio magistri militum praesentalis a parte peditum *Oc* XXVIII 25; XXXVI 9; a parte peditum semper *Oc* XLI 29.
- Consularis *Or* I 57—78; XLIII; XLV 6; 8; 13; 14; 22; *Oc* I 50—77; XIX 2—6; XX 9—11; XXI 7—10; XXII 21—27; XXIII 9—11; XLIII.
- Consularis aquarum *Oc* IV 11.
- Cornicularius *Or* II 61; III 22; XX 11; XXI 7; XXII 35; XXIII 17; XXIV 22; XXV 28; XXVI 18; XXIX 11; XXXVII 45; XLIII 7; XLIV 8; *Oc* II 45; III 40; IV 20; XVIII 6; XIX 17; XX 18; XXI 18; XXII 42; XXIII 18; XXV 39; XXVI 25; XXVIII 26; XXX 24; XXXI 36; XLIII 7; XLIV 8; XLV 8.
- Corrector *Or* I 126—128; XLV 30; *Oc* I 78—83; XIX 7—9; XLIV.
- Cura epistularum *Or* II 67; III 28; *XXII 40; XXIII 22; XXIV 27; XXV 33; XXVI 23; *Oc* II 51; III 46; IV 27; XIX 22; XX 22; *XXI 22; XXII 46; XXIII 22.
- Curae palatiorum *Or* XVII 5; *Oc* XV 6.
- Curator (*regionis primae urbis Constant.*) unus, qui totius regionis sollicitudinem gerat *C* II 21; III 19; IV 19; V 22; VI 28; VII 19; VIII 24; IX 18; X 17; XI 22; XII 20; XIII 20; XIV 20; XVI 44.
- Curator horreorum Galbanorum *Oc* IV 15.
- Curator operum maximorum *Oc* IV 12.
- Curator operum publicorum *Oc* IV 13.
- Curator statuarum *Oc* IV 14.
- Curiosus cursus publici praesentalis unus *Or* XI 50; cur. curs. publ. in praesenti *Oc* IX 44.

Curiosi per omnes prouincias *Or* XI 51; cur. omnium prouinciarum *Oc* IX 45.

Dispositionum, scrinium *Or* XI 16; *Oc* IX 11.

Domestici equites, domestici pedites, et deputati eorum *Or* XV 3; 4=6—8; *Oc* XIII 3; 4=6—8; *cf.* comes domesticorum.

Ducenarius *Or* XXI 6; XXII 34; XXIII 16; XXIV 21; XXV 27; XXVIII 48; *Oc* XVIII 5; XIX 16; XX 17; XXI 17; XXII 41; XXIII 17.

Dux *Or* I 38—56 [II 14]; XXX—XLII; *Oc* I 37—49; V 133—143; XXX—XLI; dux limitis *Oc* I 38; 39; V 133; dux prouinciae *Oc* XXXI 1; 17; XXXII 21; XXXIII 1; 23; XXXV 13; XXXVI 1; 4; dux et praeses prouinciae Mauritaniae Caesariensis *Oc* XXX 1; 11; *cf.* 20; dux Arabiae et praeses *Or* XXXVII 36; dux Arabiae *Or* I 48 [II 14]; XXXVII; Armeniae *Or* I 50; XXXVIII; tractus Armorici et Neruici *Oc* I 45; XXXVII; Belgicae secundae *Oc* I 46; V 140; XXXVIII; Britanniarum *Oc* I 48; V 142; XL; Daciae ripensis *Or* I 55; XLII; Eufkratensis et Syriae *Or* I 44; XXXIII; Foenicis *Or* I 43; XXXII; Germaniae primae; *Oc* I 47; V 141; Libyarum *Or* I 40; XXX; Mauritaniae Caesariensis *Oc* I 38; V 134; XXX; Mesopotamiae *Or* I 47; XXXVI; Moesiae primae *Or* I 56; XLI; Moesiae secundae *Or* I 52; XL; Mogontiacensis *Oc* I 49; V 143; XLI; Osrhoenae *Or* I 46; XXXV; Palaestinae *Or* I 45; XXXIV; Pannoniae primae et Norici ripensis *Oc* I 40; V 138; XXXIV; Pannoniae secundae *Oc* I 41; V 136; XXXII; Raetiae primae et secundae *Oc* I 43; V 139; XXXV; Scythiae *Or* I 53; XXXIX; Sequanicae *Oc* I 44; XXXVI; Syriae et

Eufkratensis *Or* I 44; XXXIII; Tripolitanae *Oc* I 39; V 135; XXXI; Ualeriae ripensis *Oc* I 42; V 137; XXXIII.

Exceptores *Or* II 69; III 30; V 74; VI 77; VII 67; VIII 61; IX 56; XIII 32; XX 18; XXI 14; XXII 42; XXIII 23; XXIV 28; XXV 34; XXVI 24; XXVIII 53; XXIX 17; XXX 5; XXXI 74; XXXII 51; XXXIII 42; XXXIV 55; XXXV 41; XXXVI 43; XXXVII 42; 51; XXXVIII 45; XXXIX 42; XL 43; XLI 46; XLII 50; XLIII 13; XLIV 14; *Oc* II 53; III 48; IV 29; V 281; VI 93; VII 117; XI 98; XVIII 13; XIX 24; XX 25; XXI 25; XXII 49; XXIII 25; XXV 45; XXVI 29; XXVIII 30; XXIX 13; XXX 28; XXXI 40; XXXII 67; XXXIII 73; XXXIV 54; XXXV 42; XXXVI 13; XXXVII 37; XXXVIII 17; XL 64; XLI 33; XLIII 13; XLIV 14; XLV 14.

Interpretes diuersarum gentium *Or* XI 52; int. omnium gentium *Oc* IX 46.

Lampadarii *Or* XI 12.

Legati proconsulis Africae duo *Oc* XVIII 3.

Magister census IV *Oc* 8.

Magister epistularum *Or* I 22; XIX 3; 8; 9; *Oc* I 20; XVII 3; 6; 8; 10; 12.

Magister epistularum Graecarum *Or* XIX 12; mag. Graecarum *Or* I 24; XIX 5.

Magister equitum *Oc* VI 1; comes et magister equit. praesentis *Oc* VI 41; mag. eq. in praesenti *Oc* I 6; mag. eq. Galliarum *Oc* VII 63; 166; mag. eq. per Gallias *Oc* I 7; VII 111; *cf.* magister militum.

Magister equitum et peditum *Or* I 5—8; *cf.* magister militum.

Magister libellorum *Or* I 23; XIX 4; 10; *Oc* I 21; XVII 4; 13.

Magistri lineae uestis *Or* XIII 14.

Magister memoriae *Or* I 21; XIX 2; 6; XLV 24; *Oc* I 19; XVII 2; 11.

Magister militum *Or* V — IX; *Oc* XXV 38; 41; 42; XXVI 22; XXVIII 23; XXIX 7; XXX 21; XXXI; 33; XXXV 36; XXXVI 7; XXXVII 31; XL 58; XLI 27; XLII 1; magister equitum et peditum *Or* I 5—8; mag. mil. per — *Or* I 6—8; VII 1; 23; 59; 68; VIII 1; 23; 24; 62; IX 1; 17; 49; 57; *Oc* I 7; VII 111; *cum genetiuo nominis prouinciae* *Oc* VII 63; 166; mag. mil. in praesenti *Or* I 5; V 67; 75; VI 70; 78; mag. equitum in praesenti *Oc* I 6; mag. peditum in praesenti *Oc* I 5; mag. mil. praesentis *Or* V 1; 26; VI 1; 26; *Oc* XXV 38; 41; 42; XXVI 22; XXVIII 23; XXIX 7; XXX 21; XXXI 33; XXXV 36; XXXVI 7; XXXVII 31; XL 58; XLI 27; XLII 1; mag. eq. praesentis *Oc* VI 41 = mag. eq. *Oc* VI 1; mag. peditum praesentis *Oc* VI 125; 275 = = mag. peditum *Oc* V 1; mag. equitum per Gallias *Oc* I 7; VII 63; 111; 166; mag. mil. per Illyricum *Or* I 8; IX; mag. mil. per Orientem *Oc* I 6; VII; mag. mil. per Thracias *Or* I 7; VIII.

Magister officiorum *Or* I 10; XI; *Oc* I 9; IX.

Magister peditum *u.* magister militum.

Magistri priuatae *Or* XIII 15.

Magistri scriniorum *Or* I 20—24; XIX; *Oc* I 18—21; XVII.

Magistri uicorum *u.* Uicomagistri. Memoriales de scriniis diuersis *Oc* X 6.

Mensores *Or* VII 66; XI 12.

Ministeriales dominici *Or* XVII 4; min. domini *Oc* XV 5.

Nomenclatores *Oc* IV 32.

Notarii, adiutor de schola notariorum *Or* XVIII 6; *cf.* primicerius notariorum.

Numerarius *Or* XLIII 10; XLIV

11; *Oc* V 277; VI 88; XXXII 62; XXXIII 68; XXXIV 49; XXXVIII 12; numerarius ex officio magistri militum praesentis a parte peditum *Oc* XXXVI 8; numerarius a parte peditum semper *Oc* XLI 28; numerarius a parte peditum *omni anno *Oc* XXXVII 32; numerarii *Or* II 65; XX 15; XXI 12; XXII 39; XXIII 21; XXIV 26; XXV 32; XXVI 22; XXVIII 49; XXIX 13; *Oc* II 49; III 44; *IV 24; numerarii et adiutores eorum *Or* *XXVIII 49; XXX 1; XXXI 70; XXXII 17; XXXIII 38; XXXIV 51; XXXV 37; XXXVI 39; XXXVII 38; 48; XXXVIII 41; XXXIX 38; XL 39; XLI 42; XLII 46; numerarii duo *Or* V 70; VI 73; VII 62; VIII 57; IX 52; *Oc* XVIII 7; XIX 18; XX 19; XXI 19; XXII 43; XXIII 19; numerarii duo ex utrisque officiis magistrorum militum praesentium singuli *Oc* XXV 42; XXVI 24; XXIX 9; XXX 22; *XXXI 34; XXXV 37; numerarii ex utrisque officiis singulis annis *Oc* VII 114; numerarii ex utrisque officiis omni anno *Oc* XL 60; numerarii duo ex officio magistri militum praesentis a parte peditum *Oc* XXIII 24; numerarii quattuor, in his auri unus, operum alter *Or* III 26.

Officiales *Or* XX 18, XXII 42; XXIII 23; XXIV 28; XXV 34; XXVI 24; XXVIII 53; XXIX 17; XXX 5; XXXI 74; XXXII 51; XXXIII 42; XXXIV 55; XXXV 41; XXXVI 43; XXXVII 42; 51; XXXVIII 45; XXXIX 42; XL 43; XLI 46; XLII 50; *Oc* XIX 25; XX 26; XXII 50; XXIII 26; XXV 46; XXVI 30; XXVIII 31; XXIX 14; XXX 29; XXXI 41; XXXII 68; XXXIII 74; XXXIV 55; XXXV 43; XXXVI 14; XXXVII 38; XXXVIII 18; XL 65; XLI 34.

- Officium, *sub dispositione magistratus positum* Or II 59—71; III 20—32; Oc II 43—55; III 38—50; IV 18—33; V 275—281; VI 86—93; *ab eis quae sub dispositione sunt, particula autem diuisum, passim*, officium magisteriae — potestatis in numeris militat et in officio deputatur Or V 67; VIII 54; IX 49; officium magisteriae — potestatis cardinale habetur Or VI 70; VII 59; officium magistris officiorum de scola agentum in rebus Or XI 40; Oc IX 40; *officium deest* Or X; XII; XV; XVIII; XIX; Oc X; XIII; *XIV; XVI; XVII; XXIV; XXVII *officium duplex* XXXVII 36—51.
- Officium admissionum Or XI 17; *cf.* admissionales.
- Ordinarii Or XXXVII 46.
- Paedagogia Or XVI 3; Oc XV 4. Palatini Or XIII 34; XIV 14; XVII 11; Oc XII 38; XV 12.
- Praefectus alae Oc XXVI 13; XXXV 23; 26; 33; XL 35; 37; 38; 45; 55.
- Praefectus annonae Oc IV 3.
- Praefectus annonae Africae Oc II 41.
- Praefectus Augustalis Or I 29; XXIII.
- Praefectus classis Or *XXXIX 35; XLI 38; 39; XLII 42; 43; Oc XXXII 50—52; 55; 56; XXXIII 58; XXXIV 28; 42; 43; XXXVIII 8; XLII 4; 7; 9; 11; 14; 15; 21; 23; praefectus classis Rauennatum (Comensis), cum curis eiusdem ciuitatis Oc XLII 7; 9.
- Praefectus equitum Oc XL 19—21; *cf.* praefectus Sarmatarum, praepositus equitum.
- Praefectus fundorum patrimonialium Oc II 42.
- Praefectus laetorum Oc XLII 33—44.
- Praefectus legionis Or XXXII 30; 31; XXXIII 23; 28; XXXIV 30; XXXV 24; *25; XXXVI 29; 30; XXXVII 21; 22; XXXVIII 13; 14; 16; XXXIX 29—35; XL 30—35; XLI 30—32; XLII 31—39; Oc XXVIII 19; XXXII 44—48; XXXIII 51—57; 65; XXXIV 25—27; 37—41; XXXV 17—19; 21; 22; XL 18; XLII 26.
- Praefectus militum Or XL 36; XLI 33—37; XLII 29; Oc XXXII 49; XXXV 20; XXXVII 15—23; XLI 15—25; XLII 6; 16; *cf.* praepositus militum.
- Praefectus nauium amnicarum et militum ibidem deputatorum Or XL 36.
- Praefectus numeri Oc XXXV 32; XL 22—31; 47; *cf.* praepositus numeri.
- Praefectus praetorio per — Or II 1; III 1; 4; 20; Oc II 1; *cum genetio nominis regionis* Or I 2; II 59; *72; I 3; III 33; Oc I 2; 3; II 5; 43; III 1; 38; XLIII 6; Galliarum Oc I 3; III; Illyrici Or I 3; III; Italiae Oc I 2; II; XLIII 6; Orientis Or I 2; II.
- Praefectus ripae legionis Or XXXIX 30; *31; 33—35; XL 31; 32; *34; 35.
- Praefectus Sarmatarum gentilium Oc XLII 46—70.
- Praefectus uigilum Oc IV 4.
- Praefectus urbis Oc IV 2; 18; praef. urb. Constantinopolitanae Or I 4; praef. urb. Romae Oc I 4; IV 1.
- Praepositi bastagarum Or XIII 19; Oc XI 78—85; XII 28; 29.
- Praepositi branbariciorum siue argentariorum Oc XI 74—77.
- Praepositus equitum Oc XXVIII 16; 17; *cf.* praefectus equitum.
- Praepositi gregum et stabulorum Or XIV 6.
- Praepositus limitis Oc XXV 21—36; XXX 12—19; XXXI 18—28; 31.
- Praepositus militum Oc XXVIII 14; *cf.* praefectus militum.
- Praepositus numeri Oc XXVIII 13; 15; 20; 21; *cf.* praefectus numeri.
- Praepositus rei priuatae per Se-guanicum et Germaniam primam Oc XII 19.

Praepositus sacri cubiculi *Or* I 9; X; *Oc* I 8.
 Praepositi thesaurorum *Or* XIII 10; *Oc* XI 21—37.
 Praeses *Or* I 79—125; XXIX 6; XXXVII 36; 43; XLIV; *XLV 31; *Oc* I 84—121; XIX 10—14; XX 12—15; XXI 11—15; XXII 28—39; XXIII 12—15; XXX 1; 11; 20; XLV; dux et praeses *Or* XXXVII; *Oc* XXX; comes rei militaris et praeses *Or* XXIX.
 Primicerius exceptorum *Or* XIII 32; *Oc* XI 98.
 Primicerius notariorum *Or* I 18; XVIII; *Oc* I 16; XVI.
 Primicerius sacri cubiculi *Or* I 17; *Oc* I 15; XIV.
 Primicerius scrinii ab argento *Oc* XI 95; argenti *Or* XIII 29; a miliarensibus *Or* XIII 30; *Oc* XI 96; a pecuniis *Or* XIII 31; *Oc* XI 97; aureae massae *Or* XIII 26; *Oc* XI 92; auri ad responsum *Or* XIII 27; *Oc* XI 93; canonum *Or* XIII 23; *Oc* XI 89; largitionum priuatarum *Or* XIV 13; numerorum *Or* XIII 25; *Oc* XI 91; tabulariorum *Or* XIII 24; *Oc* XI 90; uestiarii sacri *Or* XIII 28; *Oc* XI 94; *cf.* primiscrinus.
 Primicerius totius officii *Or* XIII 22; XIV 9; *Oc* XI 88; XII 31.
 Primiscrinus *Oc* IV 25; VI 89; XVIII 8; primiscrinii (*duo*) qui nufnerarii fiunt *Or* V 72; VI 75; VIII 59; IX 54; primiscrinus beneficiorum *Or* XIV 10; *Oc* XII 32; canonum *Or* XIV 11; *Oc* XII 33; largitionum priuatarum *Oc* XII 35; securitatum *Or* XIV 12; *Oc* XII 34; *cf.* primicerius scrinii.
 Princeps *Or* II 60; III 21; V 69; VI 72; VII 61; VIII 56; IX 51; XXXIII 37; *Oc* II 44; III 39; IV 19; V 276; VI 87; princeps de eodem officio *Or* XX 10; XXIX 10; XXXVII 44; XLIII 6; XLIV 7; *Oc* XXXII 61; *ex eod. off. Or* XLIV 7; XLV 7; de eodem corpore *Oc* XXXIII 67; XXXIV

48; *ex eod. corp. Or* XXXVIII 11; *pr. de eod. off. qui completa militia adorat protector Or* XXXIX 37; XL 38; XLI 41; XLII 45; — *princ. de officio praefecti praetorio Italiae Or* XLIII 6; *ex officii magistrorum militum praesentalium, uno anno a parte peditum, alio a parte equitum Or* VII 112; XXV 38; XXVI 22; XXI 7; XXX 21; XXXI 33; XXXV 36; XXXVII 31; XL 58; XLI 27; *ex officio magistri militum praesentalis a parte peditum Or* XXVIII 23; XXXVI 7; *princ. de schola agentum in rebus Or* XXVI 17; XXXI 69; XXXII 46; XXXIV 50; XXXV 36; XXXVI 38; XXXVII 37; XXXVIII 40; *pr. de sch. ag. in reb. ducentarius Or* XVIII 5; XIX 16, XX 17; *ex ducentariis Or* XXI 17; XXII 41; XXIII 17; *pr. qui de sch. ag. in reb. ducentarius adorata clementia principali cum insignibus exit Or* XXII 34; XXIII 16; XXIV 21; XXVIII 48; *princ. qui — exit transacto biennio Or* XXI 6; XXV 27.
 Proconsul Achaiae *Or* I 27; XXI; Africae *Oc* I 22; XVIII; Asiae *Or* I 26; XX.
 Procuratores baforum *Or* XIII 17; *Oc* XI 64—73.
 Procuratores gynaeciorum *Or* XIII 16; *Oc* XI 45—60; XII 26; 27.
 Procuratores linyforum *Or* XIII 20; *Oc* XI 61—63.
 Procuratores monetarum *Or* XIII 19; *Oc* XI 38—44.
 Procuratores rei priuatae *Oc* XII 17—26.
 Procuratores saltuum *Or* XIV 7; *Oc* XII 18.
 Questora *Or* I 11; XII; *Oc* I 10; X.
 Quaestor (*proconsulis Achaiae*) *Or* XXI 9.
 Quarto loco libellos tractat *Or* XIII 34.

- Rationales rerum priuatarum *Or* XIV 4; *Oc* XII 6—16.
- Rationales summarum **Or* XIII 13; *Oc* XI 9—20; comes et rationalis summarum Aegypti *Or* XIII 12.
- Rationalis uinorum *Oc* IV 9.
- Regerendarius *Or* II 68; III 29; *Oc* II 52; III 47; IV 28; V 280; VI 92; VII 116; XXV 44; XXVI 28; XXVIII 29; *XXIX 12; XXX 27; XXXI 39; XXXII 66; XXXIII 72; XXXIV 53; XXXV 41; XXXVI 12; XXXVII 36; XXXVIII 16; XL 63; XLI 32; a libellis siue regerendarius *Or* XXXVII 50.
- Schola *Or* XI 4—11; XVIII 5; 6; *Oc* VII 197; IX 4—9; *cf.* agentes in rebus.
- Scriniarii *Or* V 73; VI 76; VII 65; VIII 60; IX 55; XIII 31; XIV 13; XX 16; *Oc* XI 97; XII 36.
- Scrinium *Or* XII 6; XIII 31; XIV 13; *Oc* X 6; XI 97; XII 36; ab argento *Or* XIII 29; *Oc* XI 95; a miliarensibus *Or* XIII 30; *Oc* XI 96; a pecuniis *Or* XIII 31; *Oc* XI 97; aureae massae *Or* XIII 26; *Oc* XI 92; auri ad responsum *Or* XIII 27; *Oc* XI 93; beneficiorum *Or* XIV 11; *Oc* XII 33; canonum *Or* XIII 23; XIV 11; *Oc* XI 89; XII 33; chartularii *Or* XVII 10; *Oc* XV 11; dispositionum *Or* XI 16; *Oc* IX 11; epistularum *Or* I 22; XI 14; XIX 3; *Oc* I 20; IX 12; XVII 3; epistularum graecarum *Or* I 24; XIX 5; largitionum priuatarum *Or* XIV 13; *Oc* XII 35; libellorum *Or* I 23; XI 15; XIX 4; *Oc* I 21; IX 13; XVII 4; memoriae *Or* I 21; XI 13; XIX 2; *Oc* I 19; IX 10; XVII 2; numerorum *Or* XIII 25; *Oc* XI 91; securitatum *Or* XIV 12; *Oc* XII 34; tabulariorum *Or* XIII 24; *Oc* XI 90; uestiarii sacri *Or* XIII 28; *Oc* XI 94.
- Secundoceries officii, qui primicerius est exceptorum *Or* XIII 32; *Oc* XI 98; qui tractat chartas ipsius officii *Or* XIV 14; *Oc* XII 37.
- Singulares *Oc* XVIII 14; XIX 25; XX 26; XXI 26; XXII 50; XXIII 26; XXV 46; XXVI 30; XXVIII 31; XXIX 14; XXX 29; XXXI 41; XXXII 68; XXXIII 43; XXXIV 55; XXXV 48; XXXVI 14; XXXVII 36; XXXVIII 18; XL 65; XLI 34.
- Singularii *Or* II 71; III 32; *Oc* II 55; III 50; IV 33.
- Subadiuua *Oc* XXV 43; XXVI 27; XXVIII 28; XXIX 11; XXX 26; XXXI 38; XXXII 65; XXXIII 71; XXXIV 52; XXXV 40; XXXVI 11; XXXVII 35; XXXVIII 15; XL 62; XLI 31; XLIII 12; XLIV 13; XLV 13; subadiuuae *Or* II 66; *III 27; XI 42—49; XXII 41; *Oc* II 50; III 45; IV 26; IX 42; 43; XVIII 12; XIX 23; XX 24; XXI 24; XXII 48; XXXII 24; subadiuuae adiutoris duo *Or* XI 43; subadi. adiut. *Or* IX 42; subadiuuae fabricarum diuersarum *Oc* IX 43; fabricarum tres *Or* XI 44; barbaricorum quattuor *Or* XI 45—49.
- Subscribendarius *u.* a libellis.
- Tabularius dominicus *Or* XVII 7; tab. domini *Oc* XV 8.
- Tabularius dominarum Augustarum *Or* XVII 8; tab. dominae Augustae *Oc* XV 9.
- Tabularii *Or* XIII 24; *Oc* XI 90; tab. duo *Oc* XLIII 8; XLIV 9; XLV 9; *cf.* numerarii.
- Tertioceries officii, qui tractat bastagas *Or* XIII 33; *Oc* XI 99.
- Tribunus cohortis *Or* XLII 40; 41; *Oc* XXVI 14—20; XXVIII 18; XXXII 53; 57—59; XXXIII 59—64; XXXIV 29; 30; 44—46; XXXV 24; 25; 27—30; 34; XXXVII 14; XL

33; 34; 36; 39—44; 48—53; 56; XLII 17; 19; 27—30; 32.
 Tribunus fori suarii *Oc* IV 10.
 Tribunus gentis per Raetias deputatae *Oc* XXXV 31; tr. g. Marcomannorum *Oc* XXXIV 24.
 Tribunus militum Neruiorum *Oc* XXXVIII 9.
 Tribunus rerum nitentium *Oc* IV 17.

Uernaculus unus, uelut seruus in omnibus et internuntius regionis *C* II 23; III 20; IV 20; V 23; VI 29; VII 20; VIII 25; IX 19; X 18; XI 23; XII 21; XIII 21; XIV 21; *XV 26; XVI 45.

Uicarius *Or* I 30—34; *Oc* I 23—29; Africae *Oc* I 26; XX; Asianae *Or* I 31; XXIV; Britanniarum *Oc* I 29; XXIII; Hispaniarum *Oc* I 27; XXI; Italiae *Oc* I 25; Macedoniae *Or* I 34; Ponticae *Or* I 32; XXV; Septem prouinciarum *Oc* I 28; XXII; Thraciarum *Or* I 33; XXVI; Urbis Romae *Oc* I 24; XIX.

Uicomagistri, quibus per noctem tuendae urbis cura mandata est *C* II 28; III 22; IV 22; V 25; VI 31; VII 22; VIII 27; IX 21; X 20; XI 25; XII 23; XIII 23; XIV 23; *XV 26; XVI 47.

LEGIONES

quae ante Constantinum imperatorem institutae esse uidentur.

I (?) Primanisēiores? (*pal. praes.*) *Or* VI 5=45; iuniores (*com. in Brit.*) *Oc* VII 155.
 I adiutrix, Bregetione (*Ualer.*) *Oc* XXXIII 51.
 I Illyricorum, Palmyra (*Phoen.*) *Or* XXXII 30.
 I Iouia, Nouioduno; Aegisso; Inplatepegiis (*Scyth.*) *Or* XXXIX 32—35; Iouiani seniores (*palat. in Ital.*) *Oc* V 2=145 = VII 3; iuniores (*pal. praes.*) *Or* V 3=43.
 I Italica, Nouas; Sexagintaprista (*Moes. II*) *Or* XL 30—32; (*pseud. in Or*) *Or* VII 17=53.
 I Maximiana, Filas (*Theb.*) *Or* XXXI 37; I Max. Thebaeorum (*comit. in Thrac.*) *Or* VIII 4=36.
 I Noricorum militum liburnariorum, Adiuuense; Fauianae (*Noric.*) *Oc* XXXIV 40; 41.
 I Parthica Nisibena, Constantina (*Mesop.*) *Or* XXXVI 29.

I Pontica, Trapezunta (*Pont.*) *Or* XXXVIII 16.
 II (?) Secundani (*comit. in Illyr.*) *Or* IX 35.
 II adiutrix, Aliscae; Florentiae; Acinco; in castello contra Tautantum; Cirpi; Lussonio (*Ualer.*) *Oc* XXXIII 52—57.
 II Augusta, Rutupis (*Brit.*) *Oc* XXVIII 19; secundani iuniores (*comit. in Brit.*) *Oc* VII 156 = secundani Britannici (*comit. in Gall.*) *Oc* VII 84 = secunda Britannica *Oc* V 241 = Britannici *Oc* V 92.
 II Herculia, Trosmis; Axiupoli; Inplatepegiis (*Scythiae*) *Or* XXXIX 29—31; 35; Herculiani seniores (*pal. in Ital.*) *Oc* V 3=146 = VII 4; iuniores (*pal. praes.*) *Or* V 4=44.
 II Italica, Lentiae; Lauriaco (*Noric.*) XXXIV 38; 39; II Ital. militum liburnariorum, Iouiaco *l. l.* 37; secundani Italiciani

- (*comit. in Afr.*) *Oc* V 86 = 235 = VII 144.
- II Parthica, Cefae (*Mesop.*) *Or* XXXVI 30.
- II Traiana, Parembolae (*Aeg.*) *Or* XXVIII 19; Apollonos superioris (*Theb.*) *Or* XXXI 34.
- III Augusta; tertio Augustani (*comit. in Afr.*) *Oc* V 105 = 254 = VII 151.
- III Cyrenaica, Bostra (*Arab.*) *Or* XXXVII 21.
- III Diocletiana, Andro (*Aeg.*) *Or* XXVIII 18; Ombos; Praesentia; Thebas (*Theb.*) *Or* XXXI 31; 33; 38; III Diocl. Thebaeorum (*comit. in Thrac.*) *Or* VIII 5 = 37.
- III Gallica, Danaua (*Phoen.*) *Or* XXXII 31.
- III Herculia (*comit. in Illyr.*) *Oc* V 89 = 238 = VII 54.
- III Italica, Castra Regina nunc Uallato; Submuntorio; praetendens a Uimania Cassiliacum usque, Cambiduno; transuentioni specierum deputata, Foetibus; transu. spec. dep. Teriolis (*Raet.*) *Oc* XXXV 17—19; 21; 22; (*comit. in Illyr.*) *Oc* V 237 = tertiani V 88 = VII 53.
- *III Parthica, Apadna (*Osrh.*) *Or* XXXV 25.
- IV Flaula, Singiduno (*Moes. I*) *Or* XLI 30.
- IV Italica (*pseudoc. in Or.*) *Or* VII 18 = 54.
- IV Martia, Bethoro (*Arab.*) *Or* XXXVII 22; Martenses seniores (*com. in Or.*) *Or* VII 5 = 40; Martenses iuniores? (*pseud. in Gall.*) *Oc* V 115 = 265 = VII 91.
- IV Parthica, Circesio (*Osrh.*) *Or* XXXV 24.
- IV Scythica, Oresa (*Syr.*) *Or* XXXIII 23.
- V Iouia, Bononiae; Burgenas; in castello Onagrino (*Pann. II*) *Oc* XXXII 44; 46; 48.
- V Macedonica, Cebro; Uariana; Oesco; Sucidaua (*Dac. rip.*) *Or* XLII 31—33; 39; Memfi (*Aeg.*) *Or* XXVIII 14; (*comit. in Or.*) *Or* VII 4 = 39; Moesiaci seniores (*pal. in Ital.*) *Oc* V 7 = 150 = VII 8; *cf.* C. I. L. III 6241; Wilmanns, *exempl. inscr. lat.* 1647.
- VI Herculia, Aureomonte; Teutiburgio; in castello Onagrino (*Pann. II*) *Oc* XXXII 45; 47; 48.
- VI Parthica (*pseud. in Or.*) *Or* VII 19 = 55.
- VI uictrix, Eburaco (*Brit.*) *Oc* XL 3 = 18.
- VII(?) Septimani (*pseud. in Gall.*) *Oc* V 123 = 273 = septimani iuniores VII 103; septimani seniores (*comit. in Hisp.*) *Oc* V 79 = 228 = VII 132; sept. iuniores (*comit. in Ital.*) *Oc* V 93 = 242 = VII 31; (*pseud. in Ting.*) *Oc* VII 139.
- VII Claudia, Uiminacio; Cuppis (*Moes. I*) *Or* XLI 31; 32.
- VII Gemina, Legione (*Gallaec.*) *Oc* XLII 26; (*comit. in Or.*) *Or* VII 6 = 41; septimani seniores (*comit. in Hisp.*) *Oc* V 79 = 228 = VII 132.
- VIII Augusta; octauani (*pal.*) *Oc* V 10 = 153 = (*comit. in Ital.*) *Oc* VII 28.
- X Fretensis, Ailae (*Palaest.*) *Or* XXXIV 30.
- X gemina, Uindobonae; militum liburnariorum, Arrabonae (*Pann. I*) *Oc* XXXIV 25; 27; (*comit. in Or.*) *Or* VII 7 = 42.
- XI Claudia, Durostoro; Transmariscae (*Moes. II*) *Or* XL 33—35; undecimani (*pal. praes.*) *Or* VI 6 = 46; (*comit. in Hisp.*) *Oc* V 85 = 234 = VII 134.
- XII fulminata, Melitena (*Armen.*) *Or* XXXVIII 14.
- XIII gemina, Aegeta; Transdrombeta; Burgo Nouo; Zernis; Ratiaria (*Dac. rip.*) *Or* XLII 34—38; Babyloa (*Aeg.*) *Or* XXVIII 15; tertiodecimani (*com. in Thrac.*) *Or* VIII 6 = 38.
- XIV gemina militum liburnariorum, Carnunto; Arrabonae (*Pann. I*) *Oc* XXXIV 26; 27; quartodecimani (*com. in Thrac.*) *Or* VIII 7 = 39.

- XV Apollinaris, Satala (*Armen.*)
Or XXXVIII 5 = 13.
XVI Flauia firma, Sura (*Euphrat.*) Or XXXIII 28.

XXX *Ulpia uictrix*; truncensimani (*pseudoc. in Gall.*) Oc VII 108.

ALAE.

- I Abasgorum, Hibeos; Oasi maiore (*Theb.*) Or XXXI 41; 55.
I Aegyptiorum, Selle (*Aeg.*) Or XXVIII 27.
II Aegyptiorum, Tacasiria (*Aeg.*) Or XXVIII 39.
II noua Aegyptiorum, Cartha (*Mesop.*) Or XXXVI 32.
II Flauia Afrorum, Thaubasteos (*Aeg.*) Or XXVIII 38.
I Alamannorum, Neia (*Phoen.*) Or XXXII 36.
Antana dromedariorum, Admatha (*Palaeest.*) Or XXXIV 33.
Apriana, Hipponos (*Aeg.*) Or XXVIII 32.
III Arabum, Terenuthi (*Aegypt.*) Or XXVIII 24.
Arcadiana nuper constituta (*Aeg.*) Or XXVIII 8 = 21.
II Armeniorum, Oasi minore (*Aeg.*) Or XXVIII 22.
II Assyriorum, Sosteos (*Aeg.*) Or XXVIII 33.
I Asturum, Conderco (*Brit.*) Oc XL 35.
II Asturum, Cilurno (*Brit.*) Oc XL 38.
Augusta u. Colonomum, Thracum.
Auriana, Dascusa (*Armen.*) Or XXXVIII 22.
IV Britonum, Isiu (*Theb.*) Or XXXI 45.
XV Flauia Carduenorum, Caini (*Mesop.*) Or XXXVI 34.
I Iouia catafractariorum, Pampane (*Theb.*) Or XXXI 52.
I Augusta Colonomum, Chiaca (*Armen.*) Or XXXVIII 21.
Constantiana, Toloha (*Palaeest.*) Or XXXIV 34.
II Constantiana, Libona (*Arab.*) Or XXXVII 27.
I Ulpia Dacorum, Suissa (*Armen.*) Or XXXVIII 23.
I Damascena, Monte Iouis (*Phoen.*) Or XXXII 33.
Noua Diocletiana, Ueriaraca (*Phoen.*) Or XXXII 34.
I noua Diocletiana, inter Thanurin et Herobam (*Osrh.*) Or XXXV 31.
Antana dromedariorum, Admatha (*Palaeest.*) Or XXXIV 33.
I Ualeria dromedariorum, Precteos (*Theb.*) Or XXXI 57.
II Herculia dromedariorum, Psin-aula (*Theb.*) Or XXXI 54.
III dromedariorum Maximianopoli (*Theb.*) Or XXXI 48.
Felix u. Iouia. Theodosiana, Ualentiana, Ualentiniana.
Flauia u. Carduenorum, Francorum, Raetorum.
I Foenicum, Rene (*Phoen.*) Or XXXII 38.
I Francorum, contra Apollonos (*Theb.*) Or XXXI 51; Cunna (*Phoen.*) Or XXXII 35.
VIII Flauia Francorum, Ripaltha (*Mesop.*) Or XXXVI 33.
Ueterana Gallorum, Rinocorura (*Aeg.*) Or XXVIII 28.
II Gallorum, Aeliana (*Armen.*) Or XXXVIII 24.
Germanorum, Pescla (*Theb.*) Or XXXI 4.
I Herculia, Olenaco (*Brit.*) Oc XL 55; Scenas extra Gerasa (*Aeg.*) Or XXVIII 29.
I noua Herculia, Ammuda (*Syr.*) Or XXXIII 30.
II Herculia dromedariorum, Psin-aula (*Theb.*) Or XXXI 54.
VII Herculia uoluntaria, contra Lato (*Theb.*) Or XXXI 50.

- I Hiberorum, Thmou (*Theb.*) Or XXXI 46.
- II Hispanorum, Pois Arietemi-dos (*Theb.*) Or XXXI 43.
- VI Hispanorum, Gomoha (*Arab.*) Or XXXVII 26.
- I Iouia catafractariorum, Pampane (*Theb.*) Or XXXI 52.
- I Iouia felix, Chaszanica (*Pont.*) Or XXXVIII 31.
- I Iuthungorum, Salutaria (*Euphrat.*) Or XXXIII 31.
- I Miliarensis, Naarsafari (*Arab.*) Or XXXVII 28.
- I miliaria, Hasta (*Palaest.*) Or XXXIV 36.
- I miliaria Sebastena, Asuada (*Palaest.*) Or XXXIV 32.
- IX miliaria, Auatha (*Arab.*) Or XXXVII 25.
- Neptunia, Chenoboscia (*Theb.*) Or XXXI 47.
- Noua u. Aegyptiorum, Diocletiana, Herculia.
- II Paffagonum, Thillafica (*Osrh.*) Or XXXV 29.
- VIII Palmyrenorum, Foenicionis (*Theb.*) Or XXXI 49.
- I Parthorum, Resaina (*Osrh.*) Or XXXV 30.
- Petriana, Petrianis (*Brit.*) Or XL 45.
- Phoenicum u. Foenicum.
- V praelectorum, Dionysiada (*Aeg.*) Or XXVIII 34.
- VII Ualeria praelectorum, Thillacama (*Osrh.*) Or XXXV 27.
- I praetoria nuper constituta (*Armen.*) Or XXXVIII 26.
- I Quadorum, Oasi minore — Trimtheos (*Theb.*) Or XXXI 56.
- *I quingenaria Iota constituta (*Palaestina*) Or XXXIV 37.
- I Flauia Raetorum, Quintanis (*Raet.*) Or XXXV 23.
- V Raetorum, Scenas Ueteranorum (*Aeg.*) Or XXVIII 30.
- Rizena, Aladaleariza (*Armen.*) Or XXXVIII 17.
- Sabiniana, Hunno (*Brit.*) Or XL 37.
- I salutaria, Duodecimo constituta (*Osrh.*) Or XXXV 34.
- II Salutis, Arefa (*Phoen.*) Or XXXII 39.
- VII Sarmatarum, Scenas Mandrorum (*Aeg.*) Or XXVIII 26.
- I Saxonum, Uerofabula (*Phoen.*) Or XXXII 37.
- I miliaria Sebastena, Asuada (*Palaest.*) Or XXXIV 32.
- II Ualeria Sequanorum, Uimania (*Raet.*) Or XXXV 33.
- II Ualeria singularis, Uallato (*Raet.*) Or XXXV 26.
- Sirmensis, Sirmi (*Pann. II*) Or XXXII 54.
- Theodosiana apud Auaxam (*Armen.*) Or XXXVIII 18.
- Theodosiana nuper constituta (*Aeg.*) Or XXVIII 11 = 20.
- Felix Theodosiana, Siluanis (*Armen.*) Or XXXVIII 19.
- I felix Theodosiana, Pithiae (*Pont.*) Or XXXVIII 32.
- I Tingitana, Thinunepsi (*Aeg.*) Or XXVIII 31.
- I Ualentiana, Thainatha (*Arab.*) Or XXXVII 29.
- II felix Ualentiana, apud Praesidium (*Palaest.*) Or XXXIV 35.
- II felix Ualentiniana, apud Aditha (*Arab.*) Or XXXVII 30.
- Ualeria u. dromedariorum, praelectorum, Sequanorum, singularis.
- VIII Uandilorum, Nee (*Aeg.*) Or XXVIII 25.
- Ueterana u. Gallorum.
- I Uictoriae, Touia — contra Binta (*Osrh.*) Or XXXV 28.
- Ulpia u. Afrorum, Dacorum.
- Uoluntaria u. Herculia.
- VIII, Abydum — Abocedo (*Theb.*) Or XXXI 53.
- sine nomine, castello Tablariensi constituta (*Armen.*) Or XXXVIII 26.

COHORTES.

- II Aegyptiorum, Valle Diocletiana (*Phoen.*) Or XXXII 43.
 Aelia u. classica, Dacorum.
 V pacata Alamannorum, Oneuatha (*Phoen.*) Or XXXII 41.
 IX Alamannorum, Burgo Seueri (*Theb.*) Or XXXI 63.
 III Alpinorum, apud Arnona (*Arab.*) Or XXXVII 35; Siscia (*Sau.*) Or XXXII 57.
 III Alpinorum Dardanorum (*Pannon. II*) Or XXXII 53.
 I Apamenorum, Silili (*Theb.*) Or XXXI 60.
 Apuleia ciuium Romanorum, Hysiporto (*Pont.*) Or XXXVIII 34.
 Quinquagenaria Arabum, Bethalaha (*Mesop.*) Or XXXVI 35.
 III felix Arabum, in ripa Uade-Afaris fluiui in castris Arnonsibus (*Arab.*) Or XXXVII 34.
 I noua Armoricana, Grannona in litore Saxonico (*Armor.*) Or XXXVII 14.
 II Astarum, Busiris (*Aeg.*) Or XXVIII 36.
 I Asturum, Aesica (*Brit.*) Or XL 42.
 III Asturum, Tabernas (*Tingit.*) Or XXVI 19.
 Augusta u. Pannoniorum.
 I Aureliana, Sub Radice — Uiamata (*Thrac.*) Or XI 48.
 Bacarum u. Bracaraugustanorum.
 I Baetasioticum, Regulbio (*Brit.*) Or XXVIII 18.
 Noua Batauorum, Batauis (*Raet.*) Or XXXV 24.
 I Batauorum, Procolitia (*Brit.*) Or XI 39.
 Miliaria Bosporianana, Arauraca (*Armen.*) Or XXXVIII 29.
 III Ualeria *Bracaraugustanorum, Drasdea (*Thrac.*) Or XL 49.
 III *Britannorum, Abusina (*Raet.*) Or XXXV 25.
 Caratensis (*Pann. I*) Or XXXIV 30.
 X Carthaginensis, Cartha (*Palaest.*) Or XXXIV 39.
 Celtibera, Brigantiae nunc Iulibriga (*Gallaec.*) Or XLII 30.
 *Centenaria, Tarba (*Palaest.*) Or XXXIV 40.
 XI Chamauorum, Peamu (*Theb.*) Or XXXI 61.
 Ciuium Romanorum u. Apuleia, scutata, Thracum.
 I Aelia classica, Tunnocelo (*Brit.*) Or XI 51.
 I Claudia equitata, Sebastopolis (*Pont.*) Or XXXVIII 36.
 I Cornouiorum, Ponte Aeli (*Brit.*) Or XL 34.
 II Cretensis, iuxta Iordanem fluiuium (*Palaest.*) Or XXXIV 47.
 I Aelia Dacorum, Ambogianna (*Brit.*) Or XI 44.
 I Ulpia Dacorum, Claudiana (*Syr.*) Or XXXIII 33.
 II Dalmatarum, Magnis (*Brit.*) Or XI 43.
 III Alpinorum Dardanorum (*Pannon. II*) Or XXXII 53.
 I equitata; Calamona (*Palaest.*) Or XXXIV 43; cf. Claudia.
 I Eufratensis, Maratha (*Osrh.*) Or XXXV 33.
 Felix u. Arabum, Theodosiana.
 I Flauia, Moleatha (*Palaest.*) Or XXXIV 45; cf. Pacatiana, Sapaudica.
 VII Francorum, Diospoli (*Theb.*) Or XXXI 67.
 Friglensis, Friglas (*Tingit.*) Or XXVI 20.
 I *Frisiaunum, Uindobala (*Brit.*) Or XI 36.
 IV Frygum, Praesidio (*Palaest.*) Or XXXIV 41.
 V Ualeria Frygum, Pinianis (*Raet.*) Or XXXV 29.
 IGastulorum, Thillazamana (*Osrh.*) Or XXXV 32.
 II Galatarum, Arindela (*Palaest.*) Or XXXIV 44.

- III Galatarum, Cefro (*Aeg.*) Or XXVIII 35.
- I Gallica, Ueleia (*Tarrac.*) Oc XLII 32.
- II Gallica, ad cohortem Gallicam (*Gallaec.*) Oc XLII 28.
- IV Gallorum, Ulucitra (*Rhodope.*) Or XL 46; Uindolana (*Brit.*) Oc XL 41.
- Miliaria Germanorum, Sisila (*Armen.*) Or XXXVIII 30.
- I Gothorum, Helela (*Euphrat.*) Or XXXIII 32.
- II Gratiana, Iehibo (*Palaest.*) Or XXXIV 42.
- I Herculia, Aulucos (*Tingit.*) Oc XXVI 15; cf. Pannoniorum, Raetorum.
- III Herculia, Ueranoca (*Phoen.*) Or XXXII 40.
- I Hispanorum, Uxeloduno (*Brit.*) Oc XL 49.
- II Hispanorum, Duga (*Tingit.*) Oc XXVI 14.
- I Iouia, Leonatae (*Sau.*) Oc XXXII 58.
- I Ituraeorum, Castra Bariensi (*Tingit.*) Oc XXVI 16; Castra Iudaeorum (*Aeg.*) Or *XXVIII 42.
- II Ituraeorum, Aiy (*Aeg.*) Or XXVIII 44.
- Iulia u. lectorum.
- IV Iuthungorum, Afrodito (*Aeg.*) Or XXVIII 43.
- I Iulia lectorum, Ualle Alba (*Phoen.*) Or XXXII 42.
- I Lepidiana, Caene — Parembole (*Pont.*) Or XXXVIII 35.
- II *Lingonum, Congauata (*Brit.*) Oc XL 48.
- IV *Lingonum, Segeduno (*Brit.*) Oc XL 33.
- Lucensis, Luco (*Gallaec.*) Oc XLII 29.
- I Lusitanorum, Hieracon (*Theb.*) Or XXXI 58.
- Miliaria u. Bosporiana, Germanorum, Petraeorum, Thracum.
- I Morinorum, Claniuenta (*Brit.*) Oc XL 52.
- III Neruiorum, Alione (*Brit.*) Oc XL 53.
- VI Neruiorum, Uirosido (*Brit.*) Oc XL 56.
- Noua u. Armoricana, Batauorum, Sostica.
- Nouempopulana, Lapurdo (*No-uempop.*) Oc XLII 19.
- IV Numidarum, Narmunthi (*Aeg.*) Or XXVIII 46.
- I Orientalis, Thama (*Phoen.*) Or XXXII 44.
- Pacata u. Alamannorum.
- II Flauia Pacatiana, Petauonico (*Gallaec.*) Oc XLII 27.
- Pacatianensis, Pacatiana (*Tingit.*) Oc XXVI 18.
- Palaestinatorum, Thamana (*Palaest.*) Or XXXIV 46.
- I Augusta Pannoniorum, Tohu (*Aeg.*) Or XXVIII 41.
- Herculia Pannoniorum, Arbore (*Raet.*) Oc XXXV 34.
- III Herculia Pannoniorum, Caelio (*Raet.*) Oc XXXV 30.
- III Ulpia miliaria Petraeorum, Metita (*Armen.*) Or XXXVIII 27.
- Ph. u. F.
- *I quingenaria Iota constituta (*Palaest.*) Or XXXIV 37.
- Quinquagenaria u. Arabum.
- I Herculia Raetorum, Parroduno (*Raet.*) Oc XXXV 28.
- IV Raetorum, Analiba (*Armen.*) Or XXXVIII 28.
- VI Ualeria Raetorum, Uenaxamodorum (*Raet.*) Oc XXXV 27.
- II Reducum, Siosta (*Dac. rip.*) Or XLII 40.
- VI Saginarum, in Castris Lapidariorum (*Theb.*) Or XXXI 66.
- I sagittariorum, Naithu (*Aeg.*) Or XXVIII 40.
- I salutaria, inter Aeliam et Hierichunta (*Palaest.*) Or XXXIV 48.
- I Flauia Sapaudica, Calaronae (*Gall.*) Oc XLII 17.
- *Scarabantensis (*Pann. I.*) Oc XXXIV 30.

- Scutata ciuium Romanorum, Muthéos (*Theb.*) Or XXXI 59.
 Noua Sostica (*Dac. rip.*) Or XLII 41.
 V *Suenensium, Suene (*Theb.*) Or XXXI 65.
 VI *Sugambrorum, in castris Lapidariorum (*Theb.*) Or XXXI 66.
 I Theodosiana, Valentia (*Armen.*) Or XXXVIII 33.
 I felix Theodosiana, apud Elephantinam (*Theb.*) Or XXXI 64.
 I Thracum, Asabaia (*Asab.*) Or XXXVII 32.
 I miliaria Thracum, Adittha (*Arab.*) Or XXXVII 31.
 I Thracum ciuium Romanorum, Caput Basantis (*Sau.*) Or XXXII 59.
 II Thracum, Muson (*Aeg.*) Or XXVIII 45; Gabrosenti (*Brit.*) Or XI. 50.
 I Tungrorum, Borcouicio (*Brit.*) Or XL 40.
 IX Tzanorum, Nitnu (*Theb.*) Or XXXI 62.
 II Ualentiana, Ziganne (*Pont.*) Or XXXVIII 37.
 III Ualeria, Marmantarum (*Euphrat.*) Or XXXIII 34; cf. Braca:augustanorum, Frygum, Raetorum, Zabdenorum.
 XII Ualeria, Afro (*Palaest.*) Or XXXIV 38.
 I uictorum, Ammattha (*Euphrat.*) Or XXXIII 35.
 Ulpia u. Dacorum, Petraeorum.
 VIII uoluntaria, Ualtha (*Arab.*) Or XXXVII 33.
 XIV Ualeria Zabdenorum, Maio-cariri (*Mesop.*) Or XXXVI 36.
 sine nomine, Mochora (*Armen.*) Or XXXVIII 38; Uincintiae; Quadriburgio; Iouia; ad burgum Centenarium; Aliscæ; Marinianae (*Ual.*) Or XXXIII 59—64; Arrianis; Caratensis (*Pann. I*) Or XXXIV 29; 30; Boioduro; Asturis; Cannabiaca (*Nor. rip.*) l. l. 44—46.

CLASSES.

- Aegetensium siue secunda Pannonica, nunc Sisciae (*Sau.*) Or XXXII 56.
 Naues amnicæ et milites ibidem deputati (*Moes. II*) Or XL 36.
 Anderstianorum, Parisiis (*Lugd. Senon.*) Or XLII 23.
 Ararica, Cabaloduno (*Lugd. I*) Or XLII 21.
 Arlensis (*Nor. rip.*) Or XXXIV 42.
 Augusta u. Flauia.
 Barcariorum, Ebroduni Sapaudiae Or XLII 15.
 Numerus barcariorum, Confluentibus siue Brecantia (*Raet.*) Or XXXV 32.
 Numerus barcariorum Tigrisensium, Arbeia (*Brit.*) Or XI 22.
 *Comaginensis (*Nor. rip.*) Or XXXIV 42.
 Comensis, Como (*Ligur.*) Or XLII 9.
 Egetensium u. Aegetensium.
 Euphratis u. fabrica scutaria et armamentaria Edesa Or XI 23.
 I Flauia Augusta, Sirmi (*Pann. II*) Or XXXII 50.
 II Flauia, Graio (*Pann. II*) Or XXXII 51.
 Germensis, Margo (*Moes. I*) Or XLI 39.
 Histrica, Uiminacio (*Moes. I*) Or XLI 38; Aegetae (*Dac. rip.*) Or XLII 42; Mursae (*Pann. II*) Or XXXII 52; Florentiae (*Ual.*) Or XXXIII 58; Carnunto siue Uindobonae (*Pann. I*) Or XXXIV 28.
 Lauriacensis (*Nor. rip.*) Or XXXIV 42.

- Liburnarii; praef. leg. XIV geminae militum liburnariorum cohortis V partis superioris, Carnunto; praef. leg. X et XIV geminarum mil. lib., Arrabonae (*Pann. I*) *Oc* XXXIV 26; 27; praef. leg. II Italicae mil. lib. Iouiaco; praef. leg. I Noricorum mil. lib. cohortis V partis superioris, Adiuuense; praef. leg. I Nor. mil. lib., Fafianae (*Nor. rip.*) *Oc* XXXIV 37; 40; 41.
- Misenatium, Miseno (*Campan.*) *Oc* XLII 11.
- Musculorum Scythicorum, Inplatepegiis (*Scyth.*) *Or* XXXIX 35.
- I Pannonica, Seruitii (*Sau.*) *Oc* XXXII 55.
- II Pannonica u. Aegētensium. Ratiarensis (*Dac. rip.*) *Or* XLII 43.
- Rauennatium, Rauennae (*Flamin.*) *Oc* XLII 7.
- Fluminis Rhodani, Uienae siue Arelati *Oc* XLII 14.
- Sambrica, in loco Quartensi siue Hornensi (*Belg. II*) *Oc* XXXVIII 8.
- Scythica u. musculorum.
- Stradensis, Margo (*Moes. I*) *Or* XLI 39.
- Tigrisienses u. barcarii.
- Uenetum, Aquileia *Oc* XLII 4.

NUMERI RELIQUI.

I EQUITES.

- Acti u. laeti.
- Africani u. stablesiani.
- Alani, comites Al. (*uex. pal. in Ital.*) *Oc* VI 8 = 50 = VII 163.
- Albigenses u. catafractarii.
- Alites u. Mauri.
- Ambianenses u. catafractarii.
- Arabanenses u. sagittarii indigenae.
- Arcades (*uex. pal. praes.*) *Or* V 32; Talamonio (*Scyth.*) *Or* XXXIX 19.
- Arcadiaci, comites Arc. (*uex. pal. in Thrac.*) *Or* VIII 25.
- Armaturae seniores (*schola pal.*) *Oc* IX 6; iuniores (*schol. pal.*) *Or* XI 9.
- Armeni, comites sagittarii Arm. (*uex. pal. praes.*) *Or* VI 31.
- Armigeri, Aegissos (*Scyth.*) *Or* XXXIX 17; Sexagintaprista (*Moes. II*) *Or* XL 14; secundi arm., Tegra l. l. 15; arm. (*uex. com. in Gall.*) *Oc* VI 11 = 54 = arm. seniores VII 173; arm. seniores (*uex. com. in Afr.*) *Oc* VI 23 = 66 = VII 184; arm. iuniores (*uex. com. in Afr.*) *Oc* VI 37 = 80 = VII 198; arm. seniores Gallicani (*uex. com. praes.*) *Or* V 35; arm. sen. Orientales (*uex. com. in Or.*) *Or* VII 26.
- Aureliaci u. scutarii.
- Bataui seniores (*uex. pal. in Gall.*) *Oc* VI 5 = 47 = VII 167; iuniores (*id.*) *Oc* VI 9 = 51 = VII 169; (*uex. pal. praes.*) *Or* VI 30; laeti Bataui u. laeti.
- Biturigenses u. catafractarii.
- Brachiatu (*uex. pal. in Ital.*) *Oc* VI 4 = br. seniores *Oc* VI 45 = VII 161; br. iuniores (*uex. pal. in Gall.*) *Oc* *VI 46 = VII 170; (*uex. pal. praes.*) *Or* VI 29.
- Branodunenses u. Dalmatae.
- Bucellarii u. catafractarii.
- Cardueni (*uex. com. in Ting.*) *Oc* VI 40 = VII 209 = sagittarii Card. *Oc* VI 83.
- Catafractarii, Arubio (*Scyth.*) *Or* XXXIX 16; Morbio (*Brit.*) *Oc* XL 21; (*uex. com. praes.*) *Or*

- VI 35; cat. iuniores (*uex. com. in Brit.*) *Oc* VII 200; cat. Albigenses (*uex. com. in Thrac.*) *Or* VIII 29; Ambianenses (*uex. com. praes.*) *Or* VI 36; Biturigenses (*id.*) *Or* V 34; comites catafr. Buccellarii iuniores (*uex. com. in Or.*) *Or* VII 25.
- Cetrati seniores (*uex. com. in Afr.*) *Oc* VI 31=74=VII 187; iuniores (*id.*) *Oc* VI 35=78=VII 193.
- Clibanarii (*uex. com. in Afr.*) *Oc* VI 24=VII 185=sagittarii clib. *Oc* VI 67; comites clib. (*uex. pal. praes.*) *Or* V 29; secundi clib. Palmyreni (*uex. com. in Or.*) *Or* VII 34; primi clib. Parthi (*uex. com. praes.*) *Or* V 40; secundi clib. Parthi (*id.*) *Or* VI 40; quarti clib. Parthi (*uex. com. in Or.*) *Or* VII 32; Persae clib. (*uex. pal. praes.*) *Or* VI 32; promoti clib. (*uex. com. in Or.*) *Or* VII 31; schola scutariorum clibanariorum *Or* XI 8.
- Comites (*uel. pal. in Ital.*) *Oc* VI 2=com. seniores *Oc* VI 43=VII 159; (*uex. pal. praes.*) *Or* VI 28; iuniores (*uex. com.*) *Oc* VI 32=75; com. Alani (*uex. pal. in Ital.*) *Oc* VI 8=50=VII 163; com. Arcadiaci (*uel. pal. in Thrac.*) *Or* VIII 25; com. catafractarii Buccellarii iuniores (*uex. com. in Or.*) *Or* VII 25; com. clibanarii (*uex. pal. praes.*) *Or* V 29; com. Honoriaci (*uex. pal. in Thrac.*) *Or* VIII 26; com. sagittarii Armeni (*uex. pal. praes.*) *Or* VI 31; com. sagittarii iuniores (*id.*) *Or* V 30; com. Taifali (*id.*) *Or* V 31.
- Constantes, Aciminci (*Pann. II*) *Oc* XXXII 26; const. Ualentianenses seniores (*uex. pal.*) *Oc* VI 52=Ualentianenses *Oc* VI 10=const. Ualentianenses iuniores (*uex. com.? in Ital.*) *Oc* VII 165.
- Constantiaci, Constantiani, Pinco (*Moes. I*) *Or* XLI 12; Burgenas (*Pann. II*) *Oc* XXXII 24; Lussonio, nunc Intercisa (*Ualer.*) *Oc* XXXIII 26; (*uex. com. in Gall.*) *Oc* VI 19=Const. feroces *Oc* VI 62=VII 178.
- Constantiniani, Uto (*Dac. rip.*) *Or* XLII 21.
- Contraginnenses u. laeti Bataui.
- Cornuti seniores (*uex. pal. in Ital. aut in Gall.*) *Oc* VI 6=48=VII 162 aut 168; iuniores (*id.*) *Oc* VI 7=49=*VII 162 aut 168.
- Crispiani, Dano (*Brit.*) *Oc* XI 20.
- Dalmatae (*Moes. I*) *Or* XLI 15; 18; 19; (*Dac. rip.*) *Or* XLII 17; 18; (*Pann. II*) *Oc* XXXII 23; 28; 29; 31; 33; 34; 36; 37; (*Ualer.*) *Oc* XXXIII 25; 29; 32-35; 37; 39-43; (*Pann. I*) *Oc* XXXIV 14; 18-20; (*Nor. rip.*) *Oc* XXXIV 34; 35; (*Belg. II*) *Oc* XXXVIII 7; (*Brit.*) *Oc* XL 19; tertio Dalmatae (*uex. com. in Or.*) *Or* VII 27; quinto Dalm. (*uex. com. praes.*) *Or* V 36; sexto Dalm. (*id.*) *Or* VI 37; octauo Dalm. (*uex. com. in Gall.*) *Oc* VI 13=56=VII 174; nono Dalm. (*uex. com. praes.*) *Or* V 37; Dalm. Branodunenses. Branoduno (*Brit.*) *Oc* XXVIII 16; Dalm. Diuitenses (*Dac. rip.*) *Or* XLII 14; 16; Dalm. Fortenses (*ibid.*) *Or* XLII 13; Dalm. Illyriciani (*Phoen.*) *Or* XXXII 21; (*Euphr.*) *Or* XXXIII 25; (*Palaest.*) *Or* XXXIV 18; (*Osrb.*) *Or* XXXV 15; (*Arab.*) *Or* XXXVII 16; Dalm. Passerentienses (*uex. com. in Gall.*) *Oc* VI 14=57=VII 175.
- Diuitenses u. Dalmatae.
- Domestici equites *Or* I 15; XV 1; 3; 6; *Oc* I 13; XIII 1; 3; 6.
- Ducatores Illyriciani, Amidae (*Mesop.*) *Or* XXXVI 21.
- Felices u. Honoriani, Palaestini.
- Feroces u. Constantiaci, Mauri.
- Flauianenses, ad Miliare (*Ualer.*) *Oc* XXXIII 45.
- Fortenses, Altino (*Ualer.*) *Oc* XXXIII 28; cf. Dalmatae.
- Franci u. laeti.

- Galicani, primi Gall. (*uex. com. in Gall.*) *Oc* V *12 = *55 = VII 176; *cf.* armigeri.
- Gariannonenses u. stabliesiani.
- Gentiles; schola gentilium seniorum *Or* XI 6; *Oc* IX 7; iuniorum *Or* XI 10; gentiles Sueui u. laeti gentiles Sueui; Sarmatae gentiles u. Sarmatae; Taifali gentiles u. Taifali.
- Germanicani seniores (*uex. com. in Illyr.*) *Or* IX 20.
- Honoriaci, Honoriani seniores (*uex. com. in Gall. et Brit.*) *Oc* VI 17 = 60 = VII 171 = 202; iuniores (*uex. com. in Afr.*) *Oc* VI 36 = 79 = VII 196; comites Hon. (*uex. pal. in Thrac.*) *Or* VIII 26; felices Hon. Asfynis (*Theb.*) *Or* XXXI 40; felices Hon. Illyriciani, Constantina (*Mesop.*) *Or* XXXVI 22; Hon. Taifali iuniores (*uex. com. in Gall.*) *Oc* VI 59 = Taifali *Oc* VI 16 = Hon. iuniores *Oc* VII 172.
- Illyriciani u. Honoriani, Dalmatae, Mauri, promoti, scutarii, Thamudeni.
- Indigenae u. sagittarii, Saraceni, promoti.
- Italiciani, Secundarum (*Pann. II*) *Oc* XXXII 27 *cf.* stabliesiani.
- Laeti Acti, Epuso (*Belg. I*) *Oc* XLII 38; laet. Bataui, Baio-casses et Constantiae (*Lugd. II*, *Oc* XLII 34; laet. Bataui Contraginnenses, Nouiomago (*Belg. II*) *Oc* XLII 41; laet. Bat Nemetacenses, Atrabates (*Belg. II*) *Oc* XLII 40; laeti Franci, Redonas (*Lugd. III*) *Oc* XLII 36; laeti gentiles Sueui, Baio-casses et Constantiae (*Lugd. II*) *Oc* XLII 34; et Cenomannos (*Lugd. III*) *Oc* XLII 35; Remos et Siluanectas (*Belg. II*) *Oc* XLII 42; Aruernos (*Aquit. I*) *Oc* XLII 44; laeti Lagenses, prope Tungros (*Germ. II*) *Oc* XLII 43; laeti Lingonenses per diuersa dispersi Belgicae primae *Oc* XLII 37; laeti Neruii, Fano Martis (*Belg. II*) *Oc* XLII 39; laeti Teutoniciani, Carnunta (*Lugd. Senon.*) *Oc* XLII 33.
- Lagenses u. laeti.
- Lingonenses u. laeti.
- Marcomanni (*uex. com. in Afr.*) *Oc* VI 22 = 65 = VII 183.
- Mauri, Solua (*Ualer.*) *Oc* XXXIII 31; Quadrato (*Pann. I*) *Oc* XXXIV 23; Mauri alites (*uex. com. in Gall.*) *Oc* VI 15 = 58 = VII 177; feroces (*uex. com. in Ital.*) *Oc* VI 18 = 61 = VII 164; Illyriciani (*Phoen.*) *Or* XXXII 18; (*Euphrat.*) *Or* XXXIII 26; (*Palaeat.*) *Or* XXXIV 22; (*Osrh.*) *Or* XXXV 16; (*Mesop.*) *Or* XXXVI 20; (*Arab.*) *Or* XXXVII 17; scutarii, Lyco (*Theb.*) *Or* XXXI 23.
- Medianenses u. sagittarii indigenae.
- Nemetacenses u. laeti Bataui.
- Neruii u. laeti.
- Orientales u. armigeri, scutarii.
- Osrhoeni, primi Osrh. Rasin (*Osrh.*) *Oc* XXXV 23.
- Pafenses u. sagittarii indigenae.
- Palaeastini, primi felices Pal. Sabure siue Ueterocariae (*Palaeat.*) *Or* XXXIV 28.
- Palmyreni u. clibanarii.
- Parthi u. clibanarii, sagittarii.
- Passerentiacenses u. Dalmatae.
- Persae u. clibanarii.
- Promoti (*Moes. I*) *Or* XLI 13; 16; (*Pann. II*) *Oc* XXXII 25; 30; 38; (*Ualer.*) *Oc* XXXIII 30; 36; (*Pann. I*) *Oc* XXXIV 16; 22; (*Nor. rip.*) *Oc* XXXIV 31; 36; (*uex. com.*) *Oc* VI 85; prom. seniores (*uex. pal. praes.*) *Or* V 28; (*uex. pal. in Ital.*) *Oc* VI 3 = 44 = VII 160; iuniores (*uex. com. praes.*) *Or* V 39; (*uex. com. in Afr.*) *Oc* VI 33 = 76 = VII 194; clibanarii (*uex. com. in Or*) *Or* VII 31; Illyriciani (*Phoen.*) **Or* XXXII 20; (*Syr.*) *Or* XXXIII 17; (*Pa-*

- laest.) Or XXXIV 19; (Osrh.) Or XXXV 16; (Mesop.) Or XXXVI 20; (Arab.) Or XXXVII 15; indigenae (Theb.) Or XXXI 30; (Phoen.) Or XXXII 22; 23; (Syr.) Or XXXIII 19; (Euphrat.) Or XXXIII 27; (Palaest.) Or XXXIV 23; 24; (Osrh.) Or XXXV 18; 19; (Mesop.) Or XXXVI *23; *24; (Arab.) Or XXXVII 18; 19.
- Sagittarii (Syr.) Or XXXIII 21; 22; (Armen.) Or XXXVIII 11; 12; (Moes. I) Or XLI 14; 17; (Pann. II) Oc XXXII 32; 35; (Ualer.) Oc XXXIII 38; 44; (Pann. I) Oc XXXIV 17; 21; (Nor. rip.) Oc XXXIV 32; 33; sag. seniores (uex. com. in Thrac.) Or VIII 30; (uex. com. in Illyr.) Or IX 19; (uex. com. in Tingit.) Oc VI 84 = VII 208; iuniores (uex. com. in Thrac.) Or VIII 31; primi sagittarii (uex. com. in Or.) Or VII 33; (uex. com. in Afr.) Oc VI 26 = 69 = VII 188; secundo, tertio, quarto sagitt. (uex. com. in Afr.) Oc VI 27 - 29 = 70 - 72 = VII 189 - 191; sagitt. Cardueni (uex. com. in Tingit.) Oc VI 83 = Cardueni Oc VI 40 = VII 209; sag. clibanarii (uex. com. in Afr.) Oc VI 67 = clibanarii Oc VI 24 = VII 185; comites sag. Armeni (uex. pal. praes.) Or VI 31; comites sag. seniores (id.) Or V 30; sagitt. indigenae (Theb.) Or XXXI 25 - 29; (Phoen.) Or XXXII 24 - 26; 29; (Syr.) Or XXXIII 18; 20; (Palaest.) Or XXXIV 25 - 27; 29; (Osrh.) Or XXXV 20; 21; (Mesop.) Or XXXVI 28; (Arab.) Or XXXVII 20; 23; sagitt. indig. Arabanenses (Mesop.) Or XXXVI 25; sag. indig. Medianenses (Osrh.) Or XXXV 22; sag. ind. Pafenses (Mesop.) Or XXXVI 26; sag. indig. Thibithenses (ibid.) Or XXXVI 27; sag. Parthi seniores (uex. com. in Afr.) Oc VI 25 = 68 = VII 185; iuniores (id.) Oc VI 30 = 73 = VII 192;
- schola scutariorum sagittariorum Or XI 7.
- Saraceni, Thelsee (Phoen.) Or XXXII 28; Sarac. indigenae, Betproclis (ibid.) Or XXXII 27; Sarac. Thamudeni, Scenas Ueteranorum (Aeg.) Or XXVIII 17.
- Sarmatae, Bremetennaco (Brit.) Oc XL 54; Sarm. gentiles Oc XLII 46 - 70.
- Scutarii (Theb.) Or XXXI 24; (Scyth.) Or XXXIX 12; (Moes. II) Or XL 11; 13; 16; (Moes. I) Or XLI 15; (Dac. rip.) Or XLII 20; (Pann. II) Oc XXXII 22; (Ualer.) Oc XXXIII 24; (uex. com. praes.) Or VI 39; (uex. com. in Afr. et Tingit.) Oc VI 20 = 63 = scut. seniores Oc VII 181 = 207; scut. iuniores (uex. com. in Afr.) Oc VI *34 = *77 = VII 195; primi scutarii (uex. com. praes.) Or V 38; secundi scut. (id.) Or VI 38; secundi scut. iuniores (uex. com. in Afr.) Oc VI 38 = 81 = VII 197; schola scutariorum prima Or XI 4; Oc IX 4; secunda Or XI 5; Oc IX 5 (cf. VII 197); tertia Oc IX 8; scutarii Aureliaci (uex. com. in Brit.) Oc VII 209; schola scutariorum clibanariorum Or XI 8; scutarii Illyriciani (Phoen.) Or XXXII 18; (Syr.) Or XXXIII 16; (Palaest.) Or XXXIV 20; (Mesop.) Or XXXVI 19; (Arab.) Or XXXVII 14; Mauri scutarii, Lyco (Theb.) Or XXXI 23; primi scut. Orientales (uex. com. in Or.) Or VII 28; schola scutariorum sagittariorum Or XI 7.
- Solenses, Capidana (Scyth.) Or XXXIX 13; Dimo (Moes. II) Or XL 12.
- Stablesiani (Aeg.) Or XXVIII 16; (Scyth.) Or XXXIX 14; 15; (Moes. II) Or XL 17; (Dac. rip.) Or XLII 19; (Ualer.) Oc XXXIII 27; (Pann. I) Oc XXXIV 15; (uex. com. in Brit.) Oc VII 203; (uex. com. in Afr.) Oc VI 21 = stables. seniores Oc VII 182 = stabl. Africani Oc VI 64; stabl. seniores, Augu-

- stanis (*Raet.*) *Oc* XXXV 14; iuniores, Ponte Aeni nunc Febianis; Submuntorio (*Raet.*) *Oc* XXXV 15; 16; secundii stablesiani (*uez. com. in Or.*) *Or* VII 29; tertii stabl. (*id.*) *Or* VII 30; stables. Africani (*uez. com. in Afr.*) *Oc* VI 64; stables. Gariannonenses, Gariannonos (*Brit.*) *Oc* XXVIII 17; stabl. Italiciani (*uez. com. in Afr.*) *Oc* VI 39 = 82 = VII 180. Sueui *u. laeti gentiles.* Syri (*uez. com. in Brit.*) *Oc* VII 204. Taifali (*uez. com. in Brit.*) *Oc* VII 205; comites Taif. (*uez. pal. praes.*) *Or* V 31; Taif. gentiles, Pictanis *Oc* XLII 65; Honoriani Taif. iuniores (*uez. com. in Gall.*) *Oc* VI 59 = Taifali *Oc* VI 16 = Honoriani seniores *Oc* VII 172. Teutoniciani *u. laeti.* Theodosiaci, Theodosiani seniores (*uez. pal. praes.*) *Or* VI 33; iuniores (*uez. pal. in Thrac.*) *Or* VIII 27; primi Theod. (*uez. com. in Thrac.*) *Or* VIII 32. Thibithenses *u. sagittarii indigenae.* Valentianenses *u. constantes.*

II PEDITES.

- Abrincateni (*pseud. in Gall.*) *Oc* V 116 = 266 = VII 92. Abulci (*pseudocom. in Gall.*) *Oc* VII 109; numerus Abulcorum, Anderidos (*Brit.*) *Oc* XXVIII 20. Acincenses (*pseudocom. in Gall.*) *Oc* VII 101; milites Acinc., Antonaco (*Magunt.*) *Oc* XLI 25. Alexandria, Iulia Al. (*leg. com. in Thrac.*) *Or* VIII 19 = 51. Alpina; prima Alp. (*pseudocom. in Ital.*) *Oc* V 257 = Alpini *Oc* V 107 = prima Iulia *Oc* VII 34; secunda Iulia Alpina (*pseudocom. in Illyr.*) *Oc* V 108 = 258 = secunda Iulia *Oc* VII 60; tertia Iulia Alp. (*leg. com.*) *Oc* V 99 = 248 = tertia Iulia (*pseudocom. in Ital.*) *Oc* VII 35. Altinenses *u. nauclarii.* Ampsiarii (*aux. pal. in Gall.*) *Oc* V 40 = 189 = VII 70. Anderetiani (*pseudocom. in Gall.*) *Oc* VII 100; milites And., Uico Iulio (*Magunt.*) *Oc* XLI 17; classis Anderetianorum, Parisiis (*Lugd. Sen.*) *Oc* XLII 23. Angleuarii (*aux. pal. praes.*) *Or* V 18 = 59. Antianenses (*pseudocom.*) *Oc* V 112 = 162. Arcadiani, felices Arc. seniores (*aux. pal. in Or.*) *Or* VII 2 = 36; felices Arc. iuniores (*aux. pal. praes.*) *Or* VI 22 = 24 = 63 = 65. Armeniaca, prima Arm. (*pseudocom. in Or.*) *Or* VII 13 = 49; secunda Arm. (*id.*) *Or* VII 14 = 50. Armigeri, milites arm., Mogontiaci *Oc* XI.I 21; arm. defensores seniores (*leg. com. in Gall.*) *Oc* V 78 = 227 = VII 80; arm. propugnatores seniores (*leg. pal.*) *Oc* V 8 = 151 = (*leg. com. in Afr.*) *Oc* VII 142; arm. propugn. iuniores (*leg. pal.*) *Oc* V 13 = 156 = (*leg. com. in Afr.*) *Oc* VII 143. Ascarii, auxilia ascarii, Taurunosiue Marsonia (*Pann. II*) *Oc* XXXII 43; asc. seniores (*aux. pal. in Illyr.*) *Or* IX 3 = 24; (*aux. pal. in Hisp.*) *Oc* V 21 = 166 = VII 119; iuniores (*aux. pal. in Illyr.*) *Or* IX 4 = 25; (*aux. pal. in Hisp.*) *Oc* V 22 = 167 = VII 120; Honoriani

- asc. seniores (*aux. pal. in Gall.*)
Oc V 68 = 216 = VII 79.
- Atecoti (*aux. pal. in Illyr.*) *Or IX 8 = 29*; iuniores Gallicani (*aux. pal. in Gall.*) *Oc V 70 = *218 = VII 78*; Honoriani Atec. seniores (*id.*) *Oc V 48 = 197 = VII 74*; Honoriani Atec. iuniores (*aux. pal. in Italia*) *Oc V 51 = 200 = VII 24.*
- Augustei (*aux. pal.*) *Oc V 35 = 183.*
- Augustenses (*leg. com. in Thrac.*)
Or VIII 20 = 52; auxilia Aug. contra Bononiam in barbarico in castello Onagrino (*Pann. II*) *Oc XXXII 41*; lanciarii Aug. (*leg. com. in Illyr.*) *Or IX 14 = 36.*
- Aureliani u. Mauri.
- Aureomontanum, auxilium Aur., Tricornio (*Moes. I*) *Or XLI 28.*
- Auxiliarii sagittarii (*pseudocom. praes.*) *Or VI 69*; Fortenses aux. (*pseudocom. in Or.*) *Or VII 15 = 51*; Timacenses aux. (*pseudocom. in Illyr.*) *Or IX 40.*
- Balistarii (*pseudocom. in Gall.*) *Oc VII 97*; milites balistarii, Bodbolica (*Mogont.*) *Oc XLI 23*; bal. seniores (*leg. com. in Or.*) *Or VII 8 = 43*; iuniores (*leg. com. in Thrac.*) *Or VIII 15 = 47*; bal. Dafnenses (*id.*) *Or VIII 14 = 46*; bal. Theodosiaci (*pseudocom. in Or.*) *Or VII 21 = 57*; bal. Theodosiani iuniores (*pseudocom. in Illyr.*) *Or IX 47.*
- Barcarii u. p. 315.
- Bataui seniores (*aux. pal. in Ital.*)
*Oc V *19 = *163 = VII 14*; (*aux. pal. praes.*) *Or V 8 = 49*; Bataui iuniores (*aux. pal. in Gall.*) *Oc V *38 = 58 = 186 = VII 72*; cf. Latauienses.
- Bingenses. milites Bing., Bingingo (*Mogont.*) *Oc XII 22.*
- Brachiati seniores (*aux. pal. in Ital.*) *Oc V *15 = 159 = VII 10*; brach. iuniores (*aux. pal. in Gall.*) *Oc *V 196 = VII 66*; (*aux. pal. praes.*) *Or V 9 = 50.*
- Brisigau seniores (*aux. pal. in*
- Hisp.*) *Oc V 52 = 201 = VII 128*; Bris. iuniores (*aux. pal. in Italia*) *Oc V 53 = 202 = VII 25.*
- Britannica, legio II Brit. siue secundani (*leg. com. in Gall.*) *Oc V 92 = 241 = Secundani Britones VII 84.*
- Britannici u. excultatores, inuicti, uictores.
- Britones (*aux. pal. in Gall.*) *Oc VII 73*; Brit. seniores (*leg. pal. in Illyr.*) *Or IX 2 = 22.*
- Bructeri (*aux. pal. in Gall.*) *Oc V 39 = 187 = VII 69.*
- Bucinobantes (*aux. pal. praes.*)
Or VI 17 = 58.
- Bugaracenses (*pseud. in Illyr.*)
Or IX 42.
- Calcarientes, milites Calc. Sirmi (*Pann. II*) *Oc XXXII 49.*
- Carronenses, milites Carr. Blabia (*Armor.*) *Oc XXXVII 15*; cf. Garronenses.
- Catarienses (*pseud. in Illyr.*) *Oc VII 62.*
- Celtae seniores (*aux. pal. in Ital.*)
*Oc V *17 = 161 = VII 12*; iuniores (*aux. pal. in Afr.*) *Oc V 56 = 205 = VII 141.*
- Cetrati u. Mauri.
- Cimbriani (*leg. pal.*) *Oc V 12 = 155 = (leg. com. in Afr.) Oc VII 145*; milites Cimbr. Cimbrianis (*Moes. II*) *Or XL 27.*
- Claustrini, auxilium Claustro-
 rum, Translucio (*Dac. rip.*) *Or XLII 27.*
- Comaginenses u. lanciarii.
- Constantes u. mattiarii.
- Constantia (*pseudocom. in Gall.*)
Oc V 114 = prima Flauia Gallicana Const. Oc V 264 = prima Flauia Gallicana Oc VII 90; prima Flauia Const. (*leg. com. in Or.*) *Or VII 9 = 44*; secunda Flauia Const. Thebaeorum (*id.*) *Or VII 10 = 45*; Cusae (*Theb.*) *Or XXXI 32.*
- Constantiaci, Constantiani (*aux. pal. praes.*) *Or V 11 = 52*; (*pseud. in Ting.*) *Oc V 121 = 271 = *VII 138*; (*leg. com. in Afr.*) *VII 150 = V 103 = Fla-*

- uia uictrix Constantiana V 252; milites primi Const. Nouioduno (*Seyth.*) Or XXXIX 25; milites secundi Const. Trosmis (*ibid.*) Or XXXIX 23; milites *tertii Const., Trimammio (*Moes. II*) Or XL 20; milites quarti Const., Durostoro (*ibid.*) Or XL 26; milites quinti Const., Salsouia (*Seyth.*) Or XXXIX 26.
- Constantini seniores (*leg. com. in Thrac.*) Or VIII 10 = 42; Const. Dafnenses (*id.*) Or VIII 13 = 45.
- Constantiniani (*aux. pal. praes.*) Or VI 11 = 52; (*leg. com. in Afr.*) Oc V 104 = VII 149 = secunda Flauia Constantiniana Oc V 253.
- Cornacenses (*pseud. in Gall.*) Oc V 122 = 272 = VII 102.
- Cornuti (*aux. pal. praes.*) Or VI 9 = 50; corn. seniores (*aux. pal. in Ital.*) Oc V *14 = 158 = VII 9; iuniores (*id.*) Oc V *24 = 169 = VII 18.
- Cortoriacenses (*leg. com. in Gall.*) Oc V 96 = 245 = VII 88.
- Crispitiense, auxilium Crisp., Crispitia (*Dac. rip.*) Or XLII 25.
- Cuppense, auxilium Cupp., Cuppis (*Moes. I*) Or XLI 25.
- Cursarienses iuniores (*pseudocom. in Gall.*) Oc VII 104; *cf.* Ursarienses.
- Daci (*leg. pal. praes.*) Or VI 3 = 43.
- Dacisci, milites Dac., Mediolana (*Moes. II*) Or XL 21; auxilium primorum Daciscorum, Drobeta (*Dac. rip.*) Or XLII 24; auxilium secundorum Daciscorum, Burgo Zono (*ibid.*) Or XLII 28.
- Dafnenses u. balistarii, Constantini.
- Dalmatae, milites Dalm., Abrincatis (*Armor.*) Oc XXXVII 22.
- Defensores (*aux. pal. praes.*) Or V 16 = 57; numerus defensorum, Braboniaco (*Brit.*) Oc XL 27; milites defensores, Confluentibus (*Magunt.*) Oc XLI 24; def. seniores (*pseudocom. in Gall.*) Oc V 117 = 267 = VII 93; iuniores (*id.*) Oc VII 98; armigeri def. seniores (*leg. com. in Gall.*) Oc V *78 = 227 = VII 80.
- Dianenses (*leg. com. in Illyr.*) Or IX 11 = 33.
- Dictenses u. Neruii.
- Directores, numerus directorum, Uerteris (*Brit.*) Oc XL 26.
- Diuitenses seniores (*leg. pal. in Ital.*) Oc V *4 = 147 = VII 5; Diuit. Gallicani (*leg. com. in Thrac.*) Or VIII 11 = 43.
- Domestici pedites Or I 16; XV 1; 4; 7; Oc I 14; XIII 1; 4; 7.
- Dominici u. sagittarii.
- Exculcatores seniores (*aux. pal. in Ital.*) Oc V 173 = VII 20; iuniores (*aux. pal. in Hisp.*) Oc V 175 = VII 122; exc. iuniores Britanniciani (*aux. pal.*) Oc V *59 = 207.
- Exploratores (*pseudocom. in Gall.*) Oc VII 110; numerus exploratorum, Portum Adurni (*Brit.*) Oc XXVIII 21; Lauatres (*Brit.*) Oc XL 25; milites exploratores (*Moes. I*) Or XLI 34; 35; 37; (*Dac. rip.*) Or XLII 29.
- Falchouarii (*aux. pal. praes.*) Or VI 18 = 59.
- Felices seniores (*aux. pal. in Hisp.*) Oc V 31 = 179 = VII 124; iuniores (*aux. pal. in Ital.*) Oc V 32 = 180 = VII 23; fel. iuniores Gallicani (*aux. pal.*) Oc V *69 = 217; *cf.* Arcadiani, Honoriani, Isauri, Placidi, Theodosiani, Ualentianenses, Ualentis.
- Flauia, milites primae Flauiae, Constantia (*Armor.*) Oc XXXVII 20; milites secundae Flauiae, Uangiones (*Magunt.*) Oc XLI 20; prima Flauia gemina (*leg. com. in Thrac.*) Or VIII 8 = 40; secunda Flauia gemina (*id.*) Or VIII 9 = 41; prima Flauia Martis (*leg. pseud. in Gall.*) Oc V *119 = *269 = prima Flauia

- Oc* VII 95; prima Flau. Pacis (*leg. com. in Afr.*) *Oc* V 100 = 249 = primani *Oc* VII 146; secunda Fl. Uirtutis (*id.*) *Oc* V 101 = 250 = secundani *Oc* VII 147; tertia Flauia Salutis (*id.*) *Oc* V 102 = 251 = tertiani *Oc* VII 148; *cf.* Constantia, Constantiaci, Constantiniani, Theodosiana; p. 310 *leg.* IV; XVI.
- Fortenses (*leg. pal. praes.*) *Or* V 5 = 45; (*leg. com. in Hisp.*) *Oc* V 76 = 225 = VII 130; (*leg. com. in Afr.*) *Oc* V 106 = 255 = VII 152; milites Fort. in castris Leptitanis (*Tripol.*) *Oc* XXXI 29; auxilia Fortensia, Cirpe (*Ualer.*) *Oc* XXXIII 49; numerus Fortensium, Othonae (*Brit.*) *Oc* XXVIII 13; Fortenses auxiliarii (*pseud. in Or.*) *Or* VII 15 = 51.
- Funditores (*pseud. in Or.*) *Or* VII 16 = 52.
- Galli uictores (*aux. pal. in Ital.*) *Oc* V 66 = 214 = VII 27.
- Gallicani u. Ateocotti, Constantia, Diuitenses, felices, Honoriani, Iouii, lanciarum, Mattiaci, Mattiarii, sagittarii, Salii, Solenses.
- Garronenses (*pseud. in Gall.*) *Oc* VII 99.
- Gemina, prima Flauia gem. (*leg. com. in Thrac.*) *Or* VIII 8 = 40; secunda Flauia gem. (*id.*) *Or* VIII 9 = 41; *cf.* p. 310 *leg.* VII; X; XIII; XIV.
- Geminiacenses (*leg. com. in Gall.*) *Oc* V 97 = 246 = VII 87.
- Gens per Raetias deputata, Teriolis *Oc* XXXV 31; gens Marcomannorum (*Pann. I*) *Oc* XXXIV 24.
- Germaniciani seniores (*leg. com. in Illyr.*) *Or* IX 12 = 34; iuniores (*leg. com. in Ital.*) *Oc* V 87 = 236 = Germaniciani *Oc* VII 33.
- Grannonenses, milites Grann. Grannono (*Armor.*) *Oc* XXXVII 23.
- Grati (*aux. pal. in Ital.*) *Oc* V 30 = 178 = VII 21.
- Gratianenses (*leg. com. in Thrac.*) *Or* VIII 22; auxilium Gratianense, Gratiana (*Moss. I*) *Or* XLI 26; milites primi Grati, Gratiana (*Scyth.*) *Or* XXXIX 27; Grati. seniores (*aux. pal. in Gall.*) *Oc* V 33 = 181 = Gratianenses *Oc* VII 68; iuniores (*aux. pal. in Ital.*) *Oc* V 41 = 189 = VII 37.
- Herculensia, auxilia Hero., ad Herculem (*Pann. II*) *Oc* XXXII 39; (*Ualer.*) *Oc* XXXIII 46.
- Herculiani seniores (*leg. pal. in Ital.*) *Oc* V 3 = 146 = VII 4; iuniores (*leg. pal. praes.*) *Or* V 4 = 44.
- Heruli seniores (*aux. pal. in Ital.*) *Oc* V 18 = 162 = VII 13.
- Hiberi (*aux. pal. praes.*) *Or* V 19 = 60.
- Honoriani, felices Hon. seniores (*aux. pal. in Or.*) *Or* VII 3 = 37; felices Hon. iuniores (*aux. pal. praes.*) *Or* V 21 = 62; Hon. felices Gallicani (*leg. com. in Gall.*) *Oc* V 98 = 247 = VII 89; *cf.* Ascarii, Ateocotti, lanciarum, Marcomanni, Mattiarii, Mauri, uictores.
- Illyrici, legio prima Illyricorum, Palmyra (*Phoen.*) *Or* XXXII 30.
- Insidiatores (*pseudocom. in Gall.*) *Oc* VII 107; auxilia insidiatorum, Cardabiaca (*Ualer.*) *Oc* XXXIII 50.
- Inuicti seniores (*aux. pal. in Hisp.*) *Oc* V 34 = 182 = VII 125; iuniores (*aux. pal. in Illyrico*) *Or* IX 7 = 28; iuniores Britanniciani (*aux. pal. in Hisp.*) *Oc* V *57 = 206 = *VII 127.
- Iouiani seniores (*leg. pal. in Ital.*) *Oc* V *2 = 145 = VII 3; iuniores (*leg. pal. praes.*) *Or* V 3 = 43.
- Iouii seniores (*aux. pal. in Ital.*) *Oc* V 23 = 168 = VII 16; iuniores (*aux. pal. in Illyr.*) *Oc* V 36 = 184 = VII 42; iuniores Gallicani (*aux. pal. in Gall.*) *Oc* V 64 = 212 = VII 76.
- Isaura, legio secunda Is. (*Isaur.*)

- Or XXIX 7; legio tertia Is. (*ibid.*) Or XXIX 8; prima Is. sagittaria (*pseudocom. in Or.*) Or VII 20 = 56; felices Theodosiani Isauri (*aux. pal. praes.*) Or V 25 = 66.
- Italica, prima It. (*pseudocom. in Or.*) Or VII 17 = 53; secundani Italiciani (*leg. com. in Afr.*) Oc V 86 = 235 = VII 144; quarta Italica (*pseudocom. in Or.*) Or VII 18 = 54; milites iuniores Italici, Rauennae (*Flam.*) Oc XLII 6.
- Italia u. Alexandria, Alpina.
Iuniores u. Italica.
- Lanciarrii seniores (*leg. pal. praes.*) Or V 2 = 42; iuniores (*id.*) Or VI 7 = 47; (*leg. com. in Illyr.*) Or IX 16 = 38; Augustenses (*leg. com. in Illyr.*) Or IX 14 = 36; Comaginenses (*pseudocom. in Ill.*) Oc V 110 = 260 = VII 59; Honoriani Gallicani (*leg. com. in Gall.*) Oc V 90 = 239 = VII 81; Lauriacenses (*pseudocom. in Illyr.*) Oc V 109 = 259 = VII 58; Sabarienses (*leg. pal.*) Oc V 9 = 152 = (*leg. com. in Gall.*) Oc VII 82; Stobenses (*leg. com. in Thrac.*) Or VIII 12 = 44.
- Latauienses, milites-Lat. Olitione (*Sequan.*) Oc XXXVI 5.
- Latini (*aux. pal. in Illyr.*) Oc V 46 = 194 = VII 46.
- Lauriacenses u. lanciarrii.
Lecti u. sagittarii.
- Leones seniores (*aux. pal. in Gall.*) Oc V 26 = 171 = VII 65; iuniores (*aux. pal. in Ital.*) Oc V 27 = 172 = VII 19.
- Longouicani, numerus Longouicanorum, Longouicio (*Brit.*) Oc XL 30.
- Marcomanni (*aux. pal. in Ital.*) Oc VII 38; Honoriani Marc. seniores (*id.*) Oc V 49 = 198; iuniores (*id.*) Oc V 50 = 199; gens Marcomannorum (*Pann. I*) Oc XXXIV 24.
- Margense, auxilium M. Margo (*Moes. I*) Or XLI 24.
- Mariensium, auxilium Mar. Oesco (*Dac. rip.*) Or XLII 26.
- Martenses (*pseudocom. in Gall.*) Oc V 115 = 265 = VII 91; milites Mart. Aleto (*Armor.*) Oc XXXVII 19; Alta Ripa (*Magunt.*) Oc XLI 19; auxilium Martensium, Oesco (*Dac. rip.*) Or XLII 26; Mart. seniores (*leg. com. in Or.*) Or VII 5 = 40.
- Martia, legio quarta Mart. Bethoro (*Arab.*) Or XXXVII 24.
- Martii (*leg. com. in Illyr.*) Or IX 10 = 32.
- Martis u. Flauia.
Mattiaci seniores (*aux. pal. praes.*) Or V 12 = 53; (*aux. pal. in Ital.*) Oc V 164 = VII 15; iuniores (*aux. pal. praes.*) Or VI 12 = 53; (*aux. pal. in Gall.*) Oc V *20 = 165 = VII 64; iuniores Gallicani (*id.*) Oc V 61 = 209 = VII 77; Matt. Honoriani Gallicani (*aux. pal. in Illyr.*) Oc *VII 52 = Honoriani Gallicani Oc V 72 = 220.
- Mattiarrii seniores (*leg. pal. praes.*) Or VI 2 = 42; iuniores (*leg. pal. praes.*) Or V 7 = 47; (*leg. com. in Ital.*) Oc V 83 = 232 = VII 30; Matt. constantes (*leg. com. in Illyr.*) Or IX 9 = 31; Matt. Honoriani Gallicani (*aux. pal. in Illyr.*) Oc VII 52 = Honoriani Gallicani Oc V 72 = 220.
- Mauri, numerus Maurorum Aurelianorum, Aballaua (*Brit.*) Oc XL 47; Mauri cetrati (*leg. com. in Illyr.*) Oc V 84 = 233 = VII 56; Mauri Honoriani seniores (*aux. pal. in Illyr.*) Oc V 54 = 203 = VII 51; iuniores (*aux. pal. in Ital.*) Oc V 55 = 204 = VII 26; Mauri Honoriani Gallicani (*aux. pal. in Illyr.*) Oc *VII 52 = Honor. Gallicani Oc V 72 = 220; Mauri Osismiaci (*pseudocom. in Gall.*) Oc V 118 = 168 = VII 94; milites Mauri Osismiaci, Osismis (*Armor.*) Oc XXXVII 17; Mauri tonantes seniores (*aux. pal. in Ting.*) Oc V 73 = 221 = VII 136; iuniores (*id.*) Oc V 74 = 222 = VII 137.

- Menapii (*leg. com. in Thrac.*) Or VIII 3 = 35; milites Menapii, Tabernis (*Mogont.*) Oc XLI 16; Men. seniores (*leg. com. in Gall.*) Oc V 75 = 224 = VII 83.
- Merenses (*pseudocom. in Illyr.*) Or IX 45.
- Miliarenses, milites Mil. Syene (*Theb.*) Or XXXI 35; auxilium Miliarensium, Transalba (*Dac. rip.*) Or XLII 23.
- Mineruii (*leg. com. in Illyr.*) Or IX 15 = 37.
- Moesiaci, milites Moes. Teglicio (*Moes. II*) Or XL 25; Moes. seniores (*leg. pal. in Ital.*) Oc V 7 = 150 = VII 8; milites primi Moes. Candidiana (*Moes. II*) Or XL 24.
- Munifices, mil. munif. in castris Madensibus (*Tripol.*) Oc XXXI 30.
- Muscularii u. p. 316.
- Musmagenses (*pseud. in Gall.*) Oc VII 105.
- Naularii, milites naocl., Flauiana (*Seyth.*) Or XXXIX 20; milites tertii naocl., Appiaria (*Moes. II*) Or XL 22; milites naocl. Altinenses, Altino (*Moes. II*) Or XL 28.
- Neruii (*leg. pal. praes.*) Or V 6 = 46; milites Neruii, Portu Epatici (*Belg. II*) Oc XXXVIII 9; numerus Neruiorum Dictensium, Dicti (*Brit.*) Oc XL 23; cf. sagittarii.
- Nouenses, milites Nou., Transmariscae (*Moes. II*) Or XL 23; auxiliares Nou., ad Nouas (*Moes. I*) Or XLI 23; auxilia Nouensia, Arsaciana siue Nouas (*Pann. II*) Oc XXXII 40.
- Octauani (*leg. pal.*) Oc V 10 = 153 = (*leg. com. in Ital.*) Oc VII 28.
- Orientalis u. sagittarii.
- Osismiacci u. Mauri.
- Pacatianenses (*leg. com. in Illyr.*) Oc V 81 = 230 = VII 55.
- Pacenses, milites Pac., Satione (*Mogont.*) Oc XLI 15; numerus Pacensium, Magis (*Brit.*) Oc XL 29.
- Pacis u. Flauia.
- Pannonici seniores (*leg. pal. in Ital.*) Oc V 6 = 149 = VII 7; iuniores (*leg. com. in Thrac.*) Or VIII 16 = 48.
- Parthica u. p. 309 leg. I; II; III; IV; VI.
- Petuerienses u. superuenientes.
- Petulantes seniores (*aux. pal. in Ital.*) Oc V 16 = 160 = VII 11; iuniores (*aux. pal. in Illyr.*) Or IX 5 = 26.
- Placidi Valentinianici felices (*pseud. in Ital.*) Oc VII 36.
- Pontanenses (*pseud. in Ital.*) Oc V *113 = *263 = *VII 39.
- Pontica, legio prima Pont., Trapezunta (*Pont.*) Or XXXVIII 16.
- Praesidienses (*leg. com. in Gall.*) Oc V *94 = *243 = VII 86; auxilia Praesidiensia in castris Herculis (*Pann. II*) Oc XXXII 42.
- Praeuentores, milites praeu. Ausamo (*Moes. II*) Or XL 19.
- Primani (*leg. pal. praes.*) Or VI 5 = 45; iuniores (*leg. com. in Brit.*) Oc VII 155; cf. Flauia.
- Propugnatores seniores (*leg. com. in Hisp.*) Oc V 77 = 226 = VII 131; iuniores (*leg. com. in Illyr.*) Oc V 91 = 240 = VII 57; cf. armigeri.
- Quartodecimani (*leg. com. in Thrac.*) Or VIII 7 = 39.
- Raeti (*aux. pal. in Illyr.*) Oc V 43 = 191 = VII 44.
- Raetobarii (*aux. pal. praes.*) Or V 17 = 58.
- Regii (*aux. pal. praes.*) Or VI 8 = 49; (*leg. com. in Ital.*) Oc V 80 = 229 = VII 32.
- Reginenses, auxiliares Reg., contra Reginam (*Moes. I*) Or XLI 21.
- Romanenses (*pseud. in Gall.*) Oc V 124 = 274 = VII 106.
- Sabini (*aux. pal. in Ital.*) Oc V 47 = 195 = VII 22.
- Sagittarii, auxiliarii sag. (*pseudocom. praes.*) Or VI 69; sag.

- dominici (*aux. pal. praes.*) Or VI 15 = 56; seniores Gallicani (*id.*) Or V 13 = 54; iuniores Gallicani (*id.*) Or V 14 = 55; prima Isaura sagittaria (*pseudocom. in Or.*) Or VII 20 = 56; sag. lecti (*aux. pal. in Illyr.*) Or IX 6 = 27; sag. Neruii (*aux. pal. in Hisp.*) Oc V 25 = 170 = VII 121; sag. Neruii Gallicani (*aux. pal. in Gall.*) Oc V 63 = 211 = VII 75; sag. seniores Orientales (*aux. pal. praes.*) Or VI 13 = 54; iuniores Orientales (*id.*) Or VI 14 = 55; sag. Tungri (*aux. pal. in Illyr.*) Oc V 174 = VII 41; tertii sagitt. Ualentis (*aux. pal. praes.*) Or V 15 = 56; sag. uenatores (*aux. pal. in Illyr.*) Oc V 45 = 193 = VII 45.
- Salii (*aux. pal. praes.*) Or V 10 = 51; (*aux. pal. in Gall.*) Oc V 29 = 177 = Salii seniores Oc VII 67; Salii iuniores Gallicani (*aux. pal. in Hisp.*) Oc VII 192 = Salii Gallicani Oc V 62 = 210.
- Salutis u. Flauia.
- Scampenses (*pseud. in Illyr.*) Or IX 48.
- Scupenses (*pseud. in Illyr.*) Or IX 43.
- Scythae (*leg. pal. praes.*) Or VI 4 = 44.
- Scythici, milites Scyth., Carso; Dinigothia (*Scyth.*) Or XXXIX 22; 24
- Secundani (*leg. com. in Illyr.*) Or IX 13 = 35; sec. Italiciani (*leg. com. in Afr.*) Oc V 86 = 235 = VII 144; *cf.* Britannica, Flauia.
- Seguntienses (*aux. pal. in Illyr.*) Oc V 65 = 213 = VII 49.
- Septimani (*pseudocom. in Gall.*) Oc V 123 = 273 = sept. iuniores VII 103; seniores (*leg. com. in Hisp.*) Oc V 79 = 228 = VII 132; iuniores (*leg. com.*) Oc V 93 = 242 = (*in Ital.*) Oc VII 31 = (*in Tingit.*) Oc VII 139.
- Sequani (*aux. pal. in Illyr.*) Oc V 44 = 192 = VII 43.
- Solenses, numerus Solensium, Maglone (*Brit.*) Oc XI 28; Sol. seniores (*leg. com. in Thrac.*) Or VIII 2 = 34; Sol. Gallicani (*id.*) Or VIII 18 = 50.
- Stobenses u. lanciarii.
- Superuenientes, numerus superuenientium Petueriensium, Deruentione (*Brit.*) Oc XL 31.
- Superuetores, milites sup., Axii-poli (*Scyth.*) Or XXXIX 21; Mannatias (*Armor.*) Oc XXXVII 18; sup. iuniores (*pseudocom. in Gall.*) Oc V 120 = 270 = VII 96.
- Taliatense, auxilium Tal. Taliata (*Moes. I*) Or XLI 27.
- Taurunenses (*pseud.*) Oc V 111 = 161.
- Tertiodecimani (*leg. com. in Thrac.*) Or VIII 6 = 38.
- Teruingi (*aux. pal. praes.*) Or VI 20 = 61.
- Thebaei (*leg. pal.*) Oc V 11 = 154 = (*leg. com. in Bal.*) Oc VII 29; *cf.* Constantia, Ualentis.
- Theodosiani, primi Theod. (*aux. pal. praes.*) Or V 23 = 64; secundi Theod. (*id.*) Or VI 23 = 64 = 66; (*pseudocom. in Illyr.*) Or IX 46; tertii Theod. (*aux. pal. praes.*) Or V 24 = 65; quarti Theod. (*id.*) Or VI 25 = 67; balistarii Theod. (*pseudocom. in Or.*) Or VII 21 = 57; balistarum Theod. iuniores (*pseudocom. in Illyr.*) Or IX 47; felices Theod. (*aux. pal. praes.*) Or VI 21 = 62; felices Theod. Isauri (*id.*) Or V 25 = 66; felices Theod. iuniores (*pseudocom. in Illyr.*) Or IX 41; prima Flauia Theodosiana (*leg. com. in Or.*) Or VII 12 = 47.
- Thracae (*aux. pal. praes.*) Or VI 19 = 60.
- Timacenses auxiliarii (*pseud. in Illyr.*) Or IX 40.
- Transtigritani (*pseud. in Or.*) Or VII 22 = 58.
- Tricornienses, auxiliares Tric. Tricornio (*Moes. I*) Or XLI 22.
- Truncesimani (*pseud. in Gall.*) Oc VII 108.
- Tubantes (*aux. pal. praes.*) Or VI 10 = 51; (*aux. pal. in Hisp.*) Oc V 28 = 176 = VII 123.

- Tungrecani, milites Tungr., Dubris (*Brit.*) *Oc* XXVIII 14; Tungr seniores (*leg. pal. in Ital.*) *Oc* V 5 = 148 = VII 6.
- Tungri (*aux. pal. in Illyr.*) *Oc* V 71 = 219 = VII 50; *cf.* sagittarii.
- Turnacenses, numerus Turnacensium, Lemannis (*Brit.*) *Oc* XXVIII 15.
- Tzanni (*leg. com. in Thrac.*) *Oc* VIII 17 = 49.
- Ualentiana, legio prima Ual. Copto (*Theb.*) *Or* XXXI 36; legio secunda Ual. Hermunthi (*ibid.*) *Or* XXXI 39.
- Ualentianenses (*leg. com. in Thrac.*) *Or* VIII 21 = 53; (*aux. pal. in Illyr.*) *Oc* VII 61 = (*pseudocom. in Gall.*) *Oc* VII 71 = (*aux. pal.*) V 42 = Ualent. iuniores *Oc* V 190; felices Ualentianenses (*aux. pal. in Illyr.*) *Oc* V 60 = 208 = VII 47.
- Ualentianici u. Placidi.
- Ualentis, secunda felix Ual. Thebaeorum (*leg. com. in Or.*) *Or* VII 11 = 46; *cf.* sagittarii.
- Uenatores u. sagittarii.
- Ueneti u. Mauri.
- Uesontes (*leg. com. in Hisp.*) *Oc* V 82 = 231 = VII 133.
- Uictores (*aux. pal. praes.*) *Or* V 22 = 63; seniores (*aux. pal. in Ital.*) *Oc* VII 17; iuniores (*aux. pal. in Hisp.*) *Oc* V 37 = 185 = VII 126; uict. iuniores Britannici (*aux. pal. in Brit.*) *Oc* VII 154; Honoriani uict. iuniores (*aux. pal. in Illyr.*) *Oc* V 67 = 215 = Honoriani uictores *Oc* VII 48.
- Uigiles, numerus uigilum, Concan-gios (*Brit.*) *Oc* XL 24; auxilia uigilum, contra Acinco in barbarico (*Valer.*) *Oc* XXXIII 48.
- Uincenienses, milites Uinc., Laederata (*Moes. I*) *Or* XLI 36.
- Uindices (*aux. pal. praes.*) *Or* VI 16 = 57; milites uind., Nemetis (*Mogont.*) *Oc* XLI 18.
- Uirtutis u. Flauia.
- Uisi (*aux. pal. praes.*) *Or* V 20 = 61.
- Ulpianenses (*pseud. in Illyr.*) *Or* IX 44.
- Undecimani (*leg. pal. praes.*) *Or* VI 6 = 46; (*leg. com. in Hisp.*) *Oc* V 85 = 234 = VII 134.
- Ursarienses (*leg. com. in Gall.*) *Oc* V 95 = 244 = VII 85; milites Urs., Guntiae (*Raet.*) *Oc* XXXV 20; Rotomago (*Armor.*) *Oc* XXXVII 21; auxilia Ursariensia, Pone Nauata nunc ad Statuas (*Valer.*) *Oc* XXXIII 47.

NOTABILIA UARIA.

- Acta u. p. 301 ab actis.
- Administraciones *Or* XVIII 4 = *Oc* XVI 5; *Oc* IV 2.
- Admissiones *Or* XI 17; *Oc* IX 14.
- Adnotatio clementiae principalis *Or* XLIII 13 = XLIV 14 = *Oc* XLIII 13 = XLIV 14 = XLV 14; adnotationes dictare *Or* XIX 7 = *Oc* XVII 11.
- Adorare *Or* XXXIX 37 = XL 38 XLI 41 = XLII 45; clementiam principalem *Or* XXI 6 = XXII 34 = XXIII 16 = XXIV 21 = XXV 27 = XXVIII 48.
- Alueum Tiberis *Oc* IV 6.
- Amnicae naues *Or* XL 36.
- Amphitheatrum C III 12.
- Angiportus C II 14; III 13.
- Annona *Oc* II 41; IV 3; XXIII *insign.*; *cf.* annonaria regio p. 279.
- Annus (*militiae tempus*) *Oc* VII 112; 114; XXV 38; 41; XXVI 22; 23; XXIX 7; 8; XXX 21; 23; XXXI 33 — 35; XXXV 36; 38; XXXVII 31 — 33; XL 58 — 60; XLI 27; *cf.* biennium.
- Ansati codices* *Or* XIX; *Oc* XVII *insign.*

- Apostoli *C* XII 7.
 Aquae *Oc* IV 6.
 Arcuaria fabrica *Oc* IX 28.
 Argentaria *u.* barbaricaria.
 Argentum *Or* XIII 29; *Oc* XI 95.
 Armamentaria fabrica *Or* XI 23.
 Armorum fabrica *Or* XI 20; 21;
 27; 30; 32; 34; *Oc* IX 18;
 22; 25; 31.
 Augusteum *C* V 7; XVI 52.
 Aurum *Or* III 26; *Oc* XI 6; *Or*
 XIII 26 = *Oc* XI 92; *Or* XIII
 27 = *Oc* XI 93.
 Auxilia *Or* XLI 20—28; XLII
 22—25; *Oc* XXXII 39—43;
 XXXIII 46—50; *cf.* milites,
 numeri; aux. palatina *Or* V 48;
 VI 48; *VII 35; IX 23; *Oc*
 V 157; auxiliarii sagittarii (*pseu-*
docom.) *Or* VI 69; Fortenses
 auxiliarii (*id.*) *Or* VII 51.
 Balistaria fabrica *Oc* IX 33; 38.
 Balneae priuatae *C* II 17; III 16;
 IV 17; V 19; VI 23; VII 15;
 VIII 21; IX 14; X 13; XI 18;
 XII 16; XIII 17; XIV 16; XV
 23; XVI 39; *cf.* Thermae.
 Baphia *Or* XIII 17; *Oc* XI 64
 —73.
 Barbari *U* XIII 1; XV 7; *cf.*
p. 281 Barbaricum.
 Barbaricaria *Or* XI 45; branba-
 ricaria siue argentaria *Oc* XI
 74—77.
 Barcarii *u.* *p.* 315.
 Basilica *C* V 8; XVI 26; Theo-
 dosiana *C* IX 9.
 Bastaga *Or* XIII 19; 33; *Oc* XI
 78—85; 99; priuata *Or* XIV
 5; rei priuatae *Oc* XII 28; 29.
 Beneficia *Or* XIV 10 = *Oc* XII
 32.
 Biennium (*militiae tempus*) *Or*
 XXI 6 = XXV 27; *cf.* annus.
 Bos aereus *C* XII 10.
 Burgus *u.* *p.* 282.
 Canones *Or* XIII 23 = *Oc* XI 89;
Or XIV 11 = *Oc* XII 33.
 Capitolium *C* IX 10; XVI 53.
 Cardinale; officium card. habetur
Or VI 70 = VII 59; *cf.* depu-
 tare.
 Carruca *Or* III; *Oc* II; IV *in-*
sign.
 Castrum, Castellum *U* XV 7; *G*
 I 6; 7; IX 6—9; XIV 11; XV
 9; *cf.* *p.* 253.
 Census *Oc* IV 8; *cf.* 31.
 Cereae *Or* III; *Oc* II *in**sign.*
 Chartae officii *Or* XIV 14 = *Oc*
 XII 37; *cf.* *p.* 302 chartularius.
 Circus *C* IV 3; XVI 33; maxi-
 mus *C* IV 7.
 Cisterna *C* XVI 34; Arcadiaca
C XII 11; Modestiaca *C* XII
 12; Theodosiana *C* VI 8.
 Ciuilis dignitas *Or* I 1 = *Oc* I 1;
Or XVIII 4 = *Oc* XVI 5.
 Ciuitas *Or* XIX 9 = *Oc* XVII 12;
Oc XLII 7; 9; *C* IV 4; XI 2;
 XIII 2; XV 5; 10; XVI 16;
U XV 1; 7; *G* *passim.*
 Clarissimus uir *Or* XLIII 3;
 XLIV 4; *Oc* XLIII 3; XLIV 4.
 Classes *u.* *p.* 315.
 Clementia principalis *u.* adnota-
 tio, adorare.
 Clibanaria fabrica *Or* XI 22; 26;
 28; *Oc* IX 33.
 Cloacae *Oc* IV 6.
 Codicilli dignitatum in omnibus
insignium tabulis depicti sunt.
 Cognitiones *Or* XIX 11 = *Oc* XVII
 13.
 Cohors quinta legionis *Or* XXXIX
 30; 31; 33; 34; *35; XL 31;
 32; 34; 35; *Oc* XXXII 44; 45;
 XXXIII 51; *52; XXXIV *26;
 40; *cf.* *p.* 313 *et* *p.* 302 cohort-
 alini.
 Collegium *u.* *p.* 302 collegiati.
 Colossus *C* XVI 50.
 Columna purpurea Constantini *C*
 VII 7; VIII 5; XVI 48; col.
 gradibus peruia *C* VIII 13; XIII
 11; XVI 49; Theodosii *C* VIII
 13.
 Comitatus *u.* legio, uexillatio.
 Commercium *u.* *p.* 302 comes com-
 merciorum.
 Constitutus in loco aliquo *Or*
 XXXIV 37; XXXV 34;
 XXXVIII 25; nuper const. *Or*
 XXVIII 20; 21; XXXVIII 26.
 Consularitas *Or* I 7b.
 Consultationes *Or* XIX 9 = *Oc*
 XVII 12.

Corpus *Oc* XXXIII 67 = XXXIV 46 = XXXVIII 11; *CI* 18; II 25.

Cubiculum sacrum *u. p.* 307 praepositus *s. c. et* primicerius *s. c.*

Cuneus *Oc* XL 54; cuneus equitum *Or* VII 34; *Oc* VI 85; *Or* XXXI 23; 24; XXXIX 12 — 18; XI 11 — 17; XLI 12 — 19; XLII 13 — 21; *Oc* XXXII 22 — 27; XXXIII 24 — 28; XXXIV 14; 15.

Cura, sub cura *pro* sub dispositione *positum* *Oc* XVI 4; curae ciuitatis *Oc* XLII 7; 9; *cf. p.* 303.

Cursus publicus *Or* XI 50 = *Oc* IX 44; *cf. euectio.*

Deputare; officium in numeris militat et in officio deputatur *Or* V 67 = VIII 54 = IX 49; *cf. cardinale*; deputati scholae agentum in rebus *Or* XI 11 = *Oc* IX 9; deputati domesticorum *Or* XV 8 = *Oc* XIII 7; naues amnicae et milites ibidem deputati *Or* XL 36; legio deputata ripae primae *Oc* XXXV 18; legio transuentioni specierum deputata *l. l.* 21; 22; gens per Raetias deputata *l. l.* 31.

Dictare leges *Or* XII 4 = *Oc* X 4; adnotationes *Or* XIX 7 = *Oc* XVII 11; epistulas *Or* XIX 13.

Dignitates; notitia dignitatum *Or* I 1 = *Oc* I 1; not. dign. et administrationum *Or* XVIII 4 = *Oc* XVI 5; dignitates officii *Or* V 68 = VI 71 = VII 60 = VIII 55 = IX 50; *dignitates honorarias*: protector *Or* XXXIX 37 = XI 38 = XLI 41 = XLII 45.

Dioecesis *Or* II 1 = III 1 = *Oc* II 5 = III 1; *Or* XIII 5; XXIV 1 = 11 = 20; XXV 1 = 14; XXVI 1 = 9; *UI* 2; II 1; III 1 etc.

dispersi; laeti per diuersa dispersi Belgicae primae *Oc* XLII 37.

Dispositio *Or* II 1; III 4; V 26; VI 26 etc.; *cf. cura*; iuris-

dictio; scrinium dispositionum *Or* XI 16; *Oc* IX 11.

Diuisio prouinciae *Or* III 13; 19; *UI* II 5.

Domus *C* II 15; III 14; IV 15; V 17; VI 21; VII 13; VIII 19; IX 12; X 11; XI 16; XII 14; XIII 15; XIV 14; XV 21; XVI 37; domus diuinae *Or* XIV 3; domus diuina per Cappadociam *Or* X 2; fundi domus diuinae per Africam *Oc* XII 16; domus diuinae Augustarum *C* XVI 23; domus Augustae Eudociae *C* XI 12; Placidiae Augustae *C* II 11; XI 11; Pulcheriae Augustae *C* IV 8; XII 9; domus nobilissimae *C* XVI 24; nob. Arcadiae *C* X 7; XI 13; nob. Marinae *C* II 12.

Ecclesia *C* XIV 9; XV 13; XVI 22; Anastasia *C* VIII 11; antiqua *C* III 7; Caenopolis *C* X 5; Homonoëa *l. l.* Irene *C* VIII 11; magna *C* III 6; sancti Pauli *C* VIII 12; eccles. siue martyrium sancti Acacii *C* XI 9; sancti Menae *C* V 13.

Emittere *euectiones* *Or* II 72; III 33; XI 53; XIX 7; *Oc* XVII 11; *dignitatum codicillos* *Or* XXVIII 23 = XXXI 42 = XXXII 32 = XXXIII 29 = XXXIV 31 = XXXV 26 = XXXVI 31 = XXXVII 24 = XXXVIII 20 = XI 44; epistulas *Or* XIX 13.

Epistulae *Or* XIX 13; *u. p.* 303 cura epistularum, magister epistularum, scrinium epistularum.

Equites magni *C* VIII 15.

Euectiones *Or* II 72; *numerus euectionum annualium indicatur*: quotiens usus exegerit *Or* XIII 35; XIV 15; quindecim *Or* V 75; VI 78; *VII 68; VIII 62; *IX 57; duodecim *Or* XXV 35; octo *Or* XXXVI 44; septem *Or* XXVIII 54; XXXVIII 46; sex *Or* XXXIX 18; *XXX 6; quinque *Or* XXXI 75; XXXII 52; XXXIII 43; XXXIV 56; XXXV

- 42; XXXVII 52; XXXIX 43; XL 50; *XLI 47; XLII 51; quattuor Or XXI 15; cf. XV 9; 10; XX 19; XXII 43; XXIII 24; XXIV 29; XXVI 25 et emittere.
- Exire (*militiam deponere*) u. insignia.
- Fabrica C IV 11; fabricae Or XI 2; 18—39; 44; Oc IX 2; 16—39; 43.
- Formae Oc IV 5.
- Formula; ciuitates in formulam Belgicae primae redactae U XV 7.
- Forum C XVI 27; Constantini C IV 13; VII 3; IX 7; Honorianum C XIV 11; suarium Oc IV 10; Theodosiacum C VI 11; XIII 10; Theodosii C VIII 6; 16.
- Fundi domus diuinae per Africam Oc XII 16; fundi patrimoniales Oc II 42.
- Gentes U XIV 1; barbarae U XIII 1; interpretes diuersarum gentium Or XI 52 = Oc IX 46; tribunus gentis Marcomannorum Oc XXXIV 24; tribunus gentis per Raetias deputatae Oc XXXV 31; cf. p. 317 gentiles.
- Gradus C II 20; III 18; *IV 18; V 21; VI 26; VII 18; VIII 23; IX 16; X 16; XI 21; XII 49; XIII 19; XIV 19; XV 26; XVI 42.
- Graecus sermo in rescriptis imperatorum adhibitus Or XIX 13.
- Greges et stabula Or XIV 6.
- Gynaecia Or XIII 16; Oc XI 45—60; XII 26; 27.
- Hastaria fabrica Or XI 24.
- Honorarij codicilli u. dignitates.
- Horrea C XVI 29; Alexandrina C X 6; Constantiana C VI 17; Galbana Oc IV 15; olearia C VI 13; Troadensia C VI 15; Ualentiana C VI 16; horreum Theodosianum C X 9.
- Illustris uir Or II 1; 59; III 1; 4; 20; V 1; 26; VI 1; 26; VII 1; 23; VIII 1; 23; IX 1; 17; X 1; XI 1; 2; 40; XII 1; 3; XIII 1; 4; 21; XIV 1; 2; 8; XV 5; Oc II 1; 5; 43; III 1; 38; IV 1; 2; 18; V 1; 125; VI 1; 41; VII 63; 111; 166; IX 1; 3; 40; X 1; 3; XI 1; 3; 87; XII 1; 3; 30; XIII 5.
- Incendia C II 25.
- Insignia Or III 1; V 1; VI 1; VII 1; VIII 1; IX 1; XI 1; XII 1; XIII 1; XIV 1; Oc II 1; IV 1; V 1; VI 1; IX 1; X 1; XI 1; XII 1; princeps, qui adorata clementia principali cum insignibus exit Or XXI 6; XXII 34; XXIII 16; XXIV 21; XXV 27; XXVIII 48.
- Internuntius regionis C II 23.
- Inuictus princeps C I 14.
- Iussus Augusti Or XLIV 2; domini Or XLV 6; 8; 13; 14; 22; 24; 30; Oc XLIV 2; dominorum Or XLV 31; Oc XVII 6; 8; 10; XLV 2.
- Laeti Oc XLII 33—44.
- Largitiones Or XIII 2 = Oc XI 2; priuatae Or XIV 13; Oc XII 4; 35; cf. p. 302 comes largitionum, comes sacrarum largitionum.
- Laterculum maius Or XVIII 2 = Oc XVI 3; cf. notitia dignitatum; laterculum minus Or XXVIII 23 = XXXI 42 = XXXII 32 = XXXIII 29 = XXXIV 31 = XXXV 26 = XXXVI 31 = XXXVII 24 = XXXVIII 20 = XL 44.
- Legationes ciuitatum Or XIX 9 = Oc XVII 12.
- Leges salutaree Or XII 2; salubres Oc X 2; dictandae Or XII 4 = Oc X 4.
- Legiones Or XLI 29; XLII 30; comitatenses Or VII 38; VIII 33; IX 30; Oc V 223; palatinae Or V 41; VI 41; IX 21; Oc V 144; riparienses Or XXXIX 28; XL 29; cf. p. 309.
- Leuga U XV 7 bis.

- Libelli *u. p.* 302 A libellis, magister libellorum.
 Liburna marmorea naualis uictoriae monumentum *C* V 11.
 Liburnarii *Oc* XXXIV 26; 27; 37; 40; 41.
 Ligneus, pons publicus siue ligneus *C* XV 19.
 Limes *Or* XXVIII 1; *Oc* I 38; 39; V 126; 133; XXV 21—36; XXX 12—19; XXXI 18—28; 31; tractus Armorici et Neruicani limitis *Oc* XXXVII 24.
 Limitanei *Oc* XXV 20; XXVI 12.
 Linea ualli *Oc* XL 32.
 Linea uestis *Or* XIII 14.
 Linyphia *Or* XIII 20; *Oc* XI 61—63.
 Litus *u. p.* 297 Saxonicum litus. Locus *Oc* XXXVIII 8; quarto loco *in officio* *Or* XIII 34.
 Loricaria fabrica *Oc* IX 26; 33.
 Lusorium *C* II 9; XV 18; XVI 31.
 Macelli *C* VI 27; IX 17; XVI 43.
 Magisteria potestas *Or* V 67; VI 70; VII 59; VIII 54; IX 49; *Oc* VI 86.
 Martyrium Apostolorum *C* XII 7; ecclesia siue mart. sancti Acacii *C* XI 9; sancti Menae *C* V 13.
 Massa aurea *Or* XIII 26 = *Oc* XI 92.
 Memoria *u. p.* 305 magister memoriae, scrinium memoriae.
 Metalla per Illyricum *Or* XIII 11.
 Miliarenses *Or* XIII 30 = *Oc* XI 96.
 Miliarium aureum *C* V 2; 6.
 Militare in numeris *Or* V 67 = VIII 54 = IX 49.
 Militaris dignitas *Or* I 1 = *Oc* I 1; *Or* XVIII 4 = *Oc* XVI 5; res militaris *u. p.* 303 comes rei militaris.
 Milites *Or* XXXI 35; XXXIX 20—27; XL 19—28; 36; XLI 33—37; XLII 29; *Oc* XXVIII 14; XXXI 29; 30; XXXII 49; XXXIV 26; 27; 37; 40; *41; XXXV 20; XXXVI 5; XXXVII 15—23; XXXVIII 9; XLI 15—25; XLII 6; 16; *cf.* auxilia, numeri.
 Militia completa *Or* XXXIX 37 = XL 38 = XLI 41 = XLII 45; *cf.* exire; ad aliam transire militiam *Or* XLIII 13 = XLIV 14 = *Oc* XLIII 13 = XLIV 14 = XLV 14.
 Moenia *C* XIII 5; *cf.* murus.
 Moneta *Or* XIII 18; *Oc* XI 38—44; *C* XIII 12; XVI 54.
 Monumentum uictoriae naualis *C* V 11.
 Murus *C* XV 4; XVI 14; *cf.* moenia.
 Musculi *Or* XXXIX 35; *Oc* XLII 16.
Mutatio nominis urbis *Or* XXXVI 20; *G* XI 6; 12.
 Naualia *C* XIV 13.
 Naualis uictoria *C* V 11.
 Naues amnicae *Or* XL 36.
 Neorium *C* VII 9.
 Nitentes; res nit. *Oc* IV 17.
 Nobilis *C* II 5; nobilissimus *C* II 12; X 7; XI 13; XVI 24.
 Notitia *C* I 13; 19; dignitatum *Or* I 1 = *Oc* I 1; dign. et administrationum *Or* XVIII 4 = *Oc* XVI 5.
 Numerus *Oc* VII 1; XXVIII 13; 15; 20; 21; XXXV 32; XL 22—31; 47; *cf.* auxilia, milites; scholas et numeros tractat *Or* XVIII 5; in numeris militare *Or* V 67 = VIII 54 = IX 49; scrinium numerorum *Or* XIII 25 = *Oc* XI 91.
 Nymphaeum *C* V 9; VI 14; XV 15; XVI 35; maius *C* XI 14.
 Obeliscus Thebaeus quadrus *C* VI 12.
 Olearia horrea *C* VI 13.
 Opera maxima *Oc* IV 12; publica *Oc* IV 13; numerarius operum *Or* III 26.
 Palatinus *u.* auxilia, legiones, uexillationes.
 Palatium *C* II 3; XV 14; XVI

- 21; Flaccillianum *C* XII 8; magnum *C* II 8; Placidianum *C* II 10; *cf. p.* 302 curae palatiorum, castrensis sacri palatii.
- Partes Occidentis *Oc* I 1; Orientis *Or* I 1; partes Macedoniae salutaris *diocesibus diversis attributae Or* III 13; 19; pars Faustinae *Oc* XII 9; legionis cohortis quintae pars superior *Oc* XXXII 44; 45; XXXIII 51; 52; 54; XXXIV 26; 40; XXXV 17; 18; inferior *Oc* XXXIII 53; XXXIV 38; *XXXV 17; media *Oc* XXXV 19; *cf.* pedatura; magistrorum militum a parte peditum *Oc* VII 112; XXV 38; XXVI 22; XXVIII 23; XXXVI 7; XXXVII 32; XLI 28; 29; XLII 1; a parte equitum *Oc* VII 112; XXV 38; XXVI 22; *XXXVII 32.
- Patrimoniales fundi *Oc* II 42.
- Patrimonium Gildoniae *Oc* XII 5.
- Pecuniae *Or* XIII 31 = *Oc* XI 97.
- Pedatura; legionis cohortis quintae pedatura super. *Or* XXXIX *30; 33; XL 31; 34; inferior *Or* XXXIX 30; 31; 34; XL 32; 35; *cf.* pars.
- Perfectissimus uir **Or* XLIV 4; *Oc* XLV 4.
- Pistrinum priuatum *C* II 19; III 17; IV 18; V 20; VI 25; VII 17; VIII 22; IX 15; X 14; XI 20; XII 18; XIII 18; XIV 18; XV 25; XVI 41; publicum II 18; VI 24; VII 16; X 15; XI 19; XII 17; XIV 17; XV 24; XVI 40.
- Platea *C* XI 3; XIV 5; XV 8.
- Pons publicus siue ligneus *C* XV 19; *cf. p.* 295.
- Porta *C* XIII 2; XV 6; aurea *C* XIII 8; XVI 56; *cf.* Tetrastylum.
- Porticus *C* VIII 6; XVI 38; Fanionis *C* V 10; magna *C* III 15; IV 16; V 18; VI 22; VII 14; VIII 20; maior *C* IX 13; X 12; XI 17; XII 15; XIII 16; XIV 15; XV 22; perpetua *C* II 16; semitonda, quae ex similitudine fabricae sigma nuncupatur *C* IV 10; sinistra *C* IX 8; Troadenses *C* XIII 9.
- Portus *Oc* IV 7; 16; *C* VII 10; XVI 11; 32; nouus *C* IV 9; Proforianus *C* VI 18; Theodosiacus *C* XIII 13; *cf. p.* 295.
- Potestas u. magisteria.
- Praesentalis, magister militum *Or* V 1; 26; VI 1; 26; *Oc* V 125; 275; VI 41; XXV 38; 41; 42 = XXVI 22 = XXVIII 25; XXIX 7 = XXX 21 = XXXI 33 = XXXV 36; 37 = XXXVI 7 = XXXVII 31 = XL 58 = XLI 27; XLII 1; curiosus cursus publici *Or* XI 50; officium *Oc* XXXV 37; in praesenti; magister militum *Or* I 5; V 67; VI 70; *Oc* I 5; 6; curiosus cursus publici *Oc* IX 44.
- Praetendere; legio III Italica pro parte media praetendens a Uimania Cassiliacum usque *Oc* XXXV 19; *cf.* pars.
- Preces *Or* XII 5 = *Oc* X 5; precibus respondere *Or* XIX 7 = *Oc* XVII 11; preces tractare *Or* XIX 9; 11 = *Oc* XVII 12; 13.
- Princeps *C* I 14.
- Priuatus u. balnea, bastaga, pistrina, largitiones; *cf. p.* 303 comes rer. priuatar., magistri priuatae, rationales rei priuatae, procuratores rei priuatae.
- Promotionis ordo: primiscrinii, qui numerarii fiunt *Or* V 72 = VI 75 = VIII 59 = IX 52; princeps, qui completa militia adorat protector *Or* XXXIX 37 = XL 38 = XLI 41 = XLII 45; cohortalini, quibus non licet ad aliam transire militiam *Or* XLIII 13 = XLIV 14 = *Oc* XLIII 13 = XLIV 14 = XLV 14; *cf.* annus, biennium.
- Prytaneum *C* VI 9.
- Pseudocomitatenses *Or* VI 68 VII 48; IX 39; *Oc* V 256.
- Publicus u. opera, pistrinum.
- Pyramides *Or* XXVIII 6.

Regiones urbis Constantinopolitanae *C passim*; suburbicariae *Oc XII 9*; urbicariae *Oc XII 24*.

Regius *C II 5*.

Res Iuliani *Oc XII 24*.

Respondere precibus *Or XIX 7* = *Oc XVII 11*.

Responsum; aurum ad resp. *Or XIII 27* = *Oc XI 93*.

Ripae et alueum Tiberis *Oc IV 6*; ripa legionis *Or XXXIX 30*; *31; 33—35; *XL 31*; 32; *34; 35; legio deputata ripae primae *Oc XXXV 18*.

Riparienses *u. legiones*.

Sacer *u. cubiculum, largitiones, palatium, uestiarium*.

Sagittaria fabrica *Oc IX 24*; 32.

Saltus *Or XIV 7*; Carminianensis *Oc XII 18*.

Scalae maritimae *C XVI 55*; scala Chalcedonensis *C VI 19*; Syceua *C VII 4*; 11; Timasi *C V 15*.

Scholas tractare *Or XVIII 5*; equites scutarii iuniores scolae secundae *Oc VII 197*; schola agentum in rebus *u. p. 302* agentes; armaturarum seniorum *Oc IX 6*; iuniorum *Or XI 9*; gentilium seniorum *Or XI 6*; *Oc IX 7*; iuniorum *Or XI 10*; notariorum *u. p. 305* notarii; scutariorum prima *Or XI 4*; *Oc IX 4*; secunda *Or XI 5*; *Oc IX 5*; tertia *Oc IX 8*; scut. clibanariorum *Or XI 8*; scut. sagittariorum *Or XI 7*.

Scordiscorum fabrica *Oc IX 18*.

Scrinia *u. p. 308*.

Scutaria fabrica *Or XI 20*; 21; 23; 27; 30; 32; 34; 39; *Oc IX 18*—21; 25; 27; 34; 37; 39.

Securitates *Or XIV 12* = *Oc XII 34*.

Senatus *C III 8*; VII 8; XVI 28.

Sigma *C IV 11*.

Spatharia fabrica *Oc IX 29*; 36; 39.

Species *Oc XXXV 21*; 22.

Spectabilis uir *Or XVII—XLII*

passim; *Oc VII 40*; 118; 135; 140; 153; 179; 199; 206; XIV — *XLI passim*.

Stabula *Or XIV 6*.

Stadium *C V 14*.

Statuae *Oc IV 14*.

Strategium *C VI 11*.

Suarium forum *Oc IV 10*.

Sublicius pons *C XV 19*.

Summae *u. p. 308* rationales summarum.

Taurus *C IX 2*; 8.

Tetrapylum aureum *C XVI 51*; *cf. porta*.

Theatrum *C III 11*; XIV 12; XV 17; XVI 30; maius II 3; minus III 2.

Thermae *C XV 16*; XVI 25; Anastasianae *C X 8*; Arcadianae *C II 13*; Carosianae *C VIII 17*; Constantinianae *C XI 10*; Eudocianae *C VI 10*; Honorianae *C VI 7*; XIV 10; Zeuxippi *C III 10*; *cf. balnea*.

Thesauri *Or XIII 10* = *Oc XI 21*—37; thesauri priuatarum *Oc XII 2*.

Tituli largitionales per Africam *Oc XI 8*.

Tractare bastagas *Or XIII 33* = *Oc XI 99*; chartas officii *Or XIV 14* = *Oc XII 37*; cognitiones et preces *Or XIX 11* = *Oc XVII 13*; legationes ciuitatum, consultationes et preces *Or XIX 9* = *Oc XVII 12*; libellos *Or XIII 34*; scholas et numeros *Or XVIII 5*.

Tractus *Oc I 34*; 45; XXIV 5; XXVII 5; XXXVII 1; 13; 24.

Traiectus Syceua *C VII 4*.

Transferre; epistulas latine dictatus transfert in Graecum *Or XIX 13*.

Translationes gynaeceorum *Oc XI 46*; 48; 59; XII 27; numerorum militarium *Or XXXI 41*; 53; 56; XXXIV 28; *29; XXXV 28; XXXVI 25; XXXVII 23; XXXVIII 35; XL 48; *Oc XXXII 56*; XXXIII 26; 27; 44; 47; XXXIV 28;

- XXXV 15; 17; 32; XXXVIII 8; XLII 14; *21; 30.
- Transire ad aliam militiam *u.* militia.
- Transuectio; legio transuentioni specierum deputata *Oc* XXXV 21; 22.
- Tribunal fori Constantini *C* IV 13; trib. purpureis gradibus extractum *C* III 9.
- Tuendae urbis per noctem cura *C* II 28.
- Turres *C* XVI 15.
- Uallum Britannicum *Oc* XL 32.
- Uestiarium *Oc* XI 5; sacrum *Or* XIII 28 = *Oc* XI 94.
- Uestis linea *Or* XIII 14.
- Uexillata dea *Or* VIII 1 *adn.*
- Uexillatio *Oc* VII 157; comitatensis *Or* V 33; VI 34; VII 24; VIII 28; IX 18; *Oc* VI 53; palatina *Or* V 27; VI 27; VIII 24; *Oc* VI 42.
- Uici *C* IV 14; V 16; VI 20; VII 12; VIII 18; IX 11; X 10; XI 15; XII 13; XIII 14; XV 20; XVI 36; uici siue angiportus *C* II 14; III 13.
- Victoria naualis *C* V 11.
- Uigiles *Oc* IV 4.
- Uina *Oc* IV 7.

	Magister militum Orientis.	Magistri mil. reliqui in partibus Orientis.	Magister peditum in partibus Occidentis.	Magister equitum in partibus Occidentis.	Magister equitum per Gallias.	Dux Thebaidos.	Comites et duces reliqui in partibus Orientis. ¹⁾	Comes Africae.	Comes Tingitaniae.	Comes litoris Saxonici, duces Mauretaniae et Tripolitanae.	Comes Britanniarum.	Dux Britanniarum.	Dux Raetiae.	Dux Pannoniae secundae.	Duces Valeriae, Pannoniae primae, Sicanici, Armoricae, Belgicae secundae, Mogontiacaensis.
1	Princeps.	Princeps.	Princeps.	Princeps.	Princeps.	Princeps.	Princeps.	Princeps.	Princeps.	Princeps.	Princeps.	Princeps.	Princeps.	Princeps.	Princeps.
2	—	—	—	—	—	—	—	—	—	—	—	—	—	—	—
3	11	—	11	11	11	7	11	10	11	11	11	11	11	11	11
4	8	8	8	8	8	8	8	8	8	8	8	8	8	8	8
5	Numero- ri duo.	Numero- ri duo.	Numero- ri duo.	Numero- ri duo.	Numero- ri duo.	Numero- ri et ad- iutores eorum.	Numero- ri et ad- iutores eorum.	Numero- ri duo.	Numero- ri duo.	Numero- ri duo.	Numero- ri duo.	Numero- ri duo.	Numero- ri duo.	Numero- ri duo.	Numero- ri duo.
6	—	9	—	—	—	—	—	—	—	—	—	—	—	—	—
7	11	—	11	11	11	Aditor.	Aditor.	3	11	11	11	11	11	11	Aditor.
8	Commen- tariensis.	Commen- tariensis.	Commen- tariensis.	Commen- tariensis.	4	Commen- tariensis.	Commen- tariensis.	4	4	4	4	4	4	4	Commen- tariensis.
9	—	Primiarii duo.	—	6	—	—	—	—	—	—	—	—	—	—	Commen- tariensis.
10	—	—	—	—	—	—	—	2	—	—	—	—	—	—	—
11	Aditor.	—	Aditor.	Aditor.	Aditor.	7	Aditor.	3	Aditor.	Aditor.	Aditor.	Aditor.	Aditor.	Aditor.	Aditor.
12	—	—	—	—	—	7	Aditor.	3	Aditor.	Aditor.	Aditor.	Aditor.	Aditor.	Aditor.	Aditor.
13	—	—	—	—	—	7	Aditor.	3	Aditor.	Aditor.	Aditor.	Aditor.	Aditor.	Aditor.	Aditor.
14	—	—	Regeren- darius.	Regeren- darius.	Regeren- darius.	—	Regeren- darius.	Regeren- darius.	Regeren- darius.	Regeren- darius.	Regeren- darius.	Regeren- darius.	Regeren- darius.	Regeren- darius.	Regeren- darius.
15	Scrinia- rii.	Scrinia- rii.	—	—	—	—	—	—	—	—	—	—	—	—	—
16	Menso- res.	—	—	—	—	—	—	—	—	—	—	—	—	—	—
17	Excep- tos.	Excep- tos.	Excep- tos.	Excep- tos.	Excep- tos.	Excep- tos.	Excep- tos.	Excep- tos.	Excep- tos.	Excep- tos.	Excep- tos.	Excep- tos.	Excep- tos.	Excep- tos.	Excep- tos.
18	—	—	—	—	—	—	—	—	—	—	—	—	—	—	—

¹⁾ Officium comitis et praesidis Isauriae in conspectu officiorum militarium propositum.

ADDENDA ET CORRIGENDA.

- p. 7 72 adn. scribe prefectura prefect *P* pro praefectus prefectus (*P*).
- p. 23 1 adn. dea uexillata in contextum recipiendum erat.
- p. 32 8 commemoratur schola scutariorum clibanariorum in C. Th. XIV
17, 9.
- p. 47 6 scr. duccenarium pro ducenarum.
- p. 63 11 adn. scr. *P* pro (*P*).
- p. 64 41 scr. Hibeos [Oaseos maioris] pro Hibeos — Oaseos maioris.
- p. 70 30 adn. scr. āmuda *CPV* amuda *M* pro āmuda *CV* amuda
(*P*) *M*.
- p. 76 adn. 5 scribe Ἀφραδάνα pro Ἀφραδάνα.
- p. 83 9 adn. dele trapezus (*P*).
- p. 87 23 scrib. uidetur Constantiani pro Constantini.
- p. 90 20 scrib. uidetur Milites *tertii* Constantiani pro Milites Constantini; u. die Zeit des Vegetius, Hermae t. XI p. 79.
- p. 92 8 adn. dele laederatae *P*.
- p. 131 62 scr. feroces pro felices.
- p. 142 204 fortasse scr. Sciri pro Syri.
- p. 157 3. 4 adn. dele (*P*?).
- p. 165 3 adn. dele byzaciūm (*P*).
- p. 169 17 scr. Lugdonensis secunda pro Lugdonensis prima.
18 scr. Lugdonensis tertia pro Lugdonensis secunda.
- p. 221 14 adn. scr. habet *CVM* pro habet *C(P)VM*.
- k. 262 I.1 adn. adde: item nomina prouintiarum uel ciuitatum in prouintiis gallicanis quae ciuitates sint. incipiunt nomina ciuitatum prouintiarum galliae *a*² huic continentur prouini gallicanis quae ciuitatesunt gallicani metropolis *b*² in prouinciis gallicanis quae ciuitates sunt metropolitane *c*¹ incipit numerus ciuitatum prouintiarum gallicanarum et aliarum prouintiarum et quae sint ciuitates metropolitanae et quae eis sint subiectae *c*² in nomine domini nostri iesu christi numerum ciuitatum prouincia galliarum *e*².
- I 2 adn. adde: prouintia lugdunensis habet ciuitates IIII
*a*² prouint lugdunensis prima numero ciuitatum omissa

- b^2 prouintia lugdonensium num̄ VI c^1 prouintia lugdonensium prima numero VI c^2 lugdunensis prima habet ciuitates numero IIII e^2
- p. 263 I 4 adn. scr. hoc est agustodunum pro augustodunum, *add. b².*
- II 1 adn. adde lugdonens̄ b^2 *om. secunda. lugd̄ c¹ lugdoñ c² lugdonens̄ e².*
- II 2 adn. scr. e^1 pro e ; adde rotomaginsis e^2 .
- II 4 adn. scr. Aa^1bcde^2 pro Aa^1bcd ; dele abrintakarum e^2 .
- p. 264 III 1 adn. adde lugdonens̄ b^2 lugd̄ c^1 lugdoñ c^2 lugdonens̄ e^2 .
- III 7 adn. scr. A^1c^2 pro A^1 ; ac^1e^2 pro ace^2 .
- III 5 adn. scr. ciantium pro uantium.
- IV 1 scribe quarta pro Senonia.
- IV 1 adn. adde *om. c¹ lugdonens̄ b² lugdonensium c² lugd̄ e²; scribe IIII Bbc²e quarta Ca² pro IIII Bb¹e¹ quarta C.*
- p. 265 IV 4 adn. scr. e^2 pro e^2 .
- IV 5 adn. scr. a^2 secunda manu pro a^2 ; c^2 manu multo recentiore pro c^2 .
- IV 9 scr. c pro c^1 ; dele c^2 .
- V 1 adn. scr. b pro b^1 ; adde belgeca e^2 .
- V 3 dele *Mettis.*
- V 3 adn. dele c ; scr. $BCde^1$ pro $BCde^1$.
- V 4 adn. scribe a^1 pro a ; adde leuicorum a^2 .
- VI 1 adn. scr. a^1bd pro a^1b^1d ; adde belgeca c^2 .
- VI 2 adn. dele $\{c\}$; adde remmorum c .
- p. 266 VI 6 adn. scr. atrauitum e^2 pro artrauitum e^2 .
- VI 7 adn. dele c^1 ; scr. c pro c^2 .
- VI 11 adn. scr. c^2 pro c ; adde ambianensius c^1 .
- VI 13 adn. scr. bonomensium c^1 pro bononinsium c^1 .
- VII 1 adn. scr. germanica c^1 pro germanica prima c^1 .
- VII 2 adn. scr. id est magont̄ *add. a² pro id est magontis add. a².*
- p. 267 VII 5 adn. scr. a pro a^1 dele warmatia *add. a².*
- VIII 2 adn. scr. C^1c^1 agrippiniensium c^2 pro C^1c^2 agripinensium c^1 .
- VIII 3 adn. scr. c^1 pro c ; adde tungorium c^2 .
- IX 1 adn. scr. X a pro X a^1 .
- IX 5 adn. scr. a pro a^2 , dele basilia *add. a¹.*
- p. 268 IX 6 adn. scr. castrum] $BCabc^1de^2$ ciuitas Ac^2e^1 . pro castrum $BCabcde^2$ ciuitas Ae^1 .
- IX 8 adn. scr. c pro c^2 ; dele argenturiense c^1 .
- X 1 adn. adde alpium graiarum et penninarum a^2 alpium

- gracarum et peninarum c^1 alpium gratiarum et poeninarum c^2 alpium gratarum et pennanensium e^2 .
- X 3 adn. scr. id est ortodorus a^2 pro octoduro (a^2); dele (b^2); adde hoc est octodorum b^2 .
- XI 1 adn. scr. *om. BCabce* pro *om. BCa¹b¹e¹*; adde expli-
ciunt nomina ciuitatum regionis galliae *inser. a²*.
- XI 2 adn. scr. *ce* pro e^1 ; adde uionensis a^2 uienens̄ I b^2 .
- p. 269 XI 3 adn. scr. $BCab^2c^2de^1$ pro $BCab^2c^2de$; $b^1c^1e^2$ pro b^1c^1 .
- XI 5 adn. scr. BC^2a pro $BC^2ab^2c^2e^2$; bde^2 pro b^1d ; adde
gratiōopolitanorum c^2 .
- XI 6 adn. scr. a^1 pro a ; adde nunc iuarium a^2 .
- XI 7 adn. dele c^1 ; adde *om. c¹*; scr. C^1 detensium *ade* pro
 C^1a^2 detensium a^1de .
- XI 14 adn. scr. c^1 pro c ; adde auentinorum c^2 .
- p. 270 XII 1 adn. adde inequitaniae b^2 aquitaneca e^2 .
- XII 3 adn. scr. $ABbc^2e^2$ pro $ABA^2b(c^2e^2)$; scr. a pro a^1 .
- XII 6 adn. scr. b^1 pro b ; adde cardurchorum b^2 .
- XII 8 adn. scr. c^1 pro c ; adde gaualum c^2 .
- XIII 1 adn. adde aequitaniae b^2 aquitaneca e^2 .
- XIII 4 adn. scr. a^2e^2 pro a^2 ; dele ecolismensium (e^2).
- p. 271 XIII 5 adn. scr. b^2 pro (b^2).
- XIV 1 adn. scr. b pro b^1 ; dele acquitaniae III *add. b²*; adde
noū pupolar e^2 .
- XIV 4 adn. scr. *de*; pro de^1 ; dele latoratium e^2 .
- XIV 6 adn. dele b^2 ; scr. Cb pro Cb^1 .
- XIV 9 adn. scr. *add. a² manu secunda* pro *add. a²*.
- p. 272 XV 1 adn. scr. c^2d pro d ; adde narbonensium a^2 narbonens̄ I
 c^1 narbon̄ $pr̄m$ e^2 .
- XV 2 adn. scr. c^2 pro c ; adde narbon̄ c^1 .
- XV 9 adn. scr. $A^1\cdot^2abcde^2$ pro $A^1\cdot^2ab(c)d(e^2)$.
- p. 273 XVI 1 adn. adde narb II c^1 narbonensium II c^2 narbon̄
II e^2 .
- XVII 1 adn. scr. (uiens̄ IIII et in b^2) pro (et in b^2).

Typis Breitkopfii & Haertelii Lipsiensium.

